

# PAVIA



# Highlights

## PAVIA

Massivholzmöbel made  
in Germany

natürliche Hirnholz-  
Akzente

LED-Beleuchtung mit  
Dimmfunktion optional



 <b>RAL</b> GÜTEZEICHEN	<b>MADE IN GERMANY</b> <b>MÖBEL • FURNITURE</b> Hersteller-Nr. / manufacturer no. H20200196 Programm / program / Modell / model WM1910	<b>KLIMANEUTRALER Möbelhersteller*</b> Climate-neutral Furniture Manufacturer Hersteller-Nr. / Manufacturer number H20200196 Prüfnummer / Control number 16-222
	 dgm-moebel.de H20200196 <b>Möbel</b>	 Zertifiziert durch die DGM Verband der Deutschen Möbelindustrie e.V. 

Siehe „Zertifikate“ unter Programminformation.



GERNE SONDERANFERTIGUNGEN | 305 TAGE IM JAHR | SERVICE RUNDUM

# PAVIA



## Inhaltsverzeichnis

Programminformationen	2–3
Kombinationen	4–15
Lowboarde	16–19
Paneele, Wandboarde	20–21
Kombi-Hängeelement, Hängeelemente, TV-Hängeelemente	21–22
Sideboarde	23–28
Highboarde	29–30
Zeilenschränke	31
Couchtisch, Pendelleuchte	32
Esstisch	33
Massivholzstuhl, Stoff- und Lederübersicht	34
Schaltkreise, Trafo, Funkdimmer	35
Sonderanfertigungen, Service-Team	36

## Aus Liebe zum Massivholz

Als eine der führenden deutschen Möbelmarken und Teil dieser Gesellschaft stehen wir in der Verantwortung die Natur für kommende Generationen zu schützen. Dies bedeutet so zu handeln und zu wirtschaften, dass die Ressourcen auch zukünftig als Lebensgrundlage erhalten bleiben. Deshalb werden unsere Massivhölzer ausschließlich aus nachhaltiger Forstwirtschaft gewonnen.

Das bedeutet: Es darf maximal nur soviel Holz gefällt werden, wie nachwächst. Zudem muss ein richtiger Wechsel von jungen und alten Bäumen berücksichtigt werden, denn nur so halten wir unsere Wälder gesund und vital. Unsere Hölzer stammen ausschließlich aus nachhaltig bewirtschafteten Wäldern innerhalb Europas und Nordamerika und diese Forstwirtschaft unterliegt hohen Bewirtschaftungsstandards.

Das Entgegenwirken einer rücksichtslosen Ausbeutung dieser lebenswichtigen Ressource hat für Wöstmann Markenmöbel oberste Priorität. Eine nachhaltige Forstwirtschaft bildet die Basis unseres unternehmerischen Handelns.



## Aus Liebe zum Modell

Die Formsprache von **PAVIA** ist modern und geradlinig. Markante, massive Hirnholzscheiben stehen als einzigartiges Naturportrait im Mittelpunkt dieser Modelreihe und werden durch einen eleganten, carbon farbigen Metallrahmen eingefasst. Bei den Lowboards haben Sie bei den Fronten die Option zwischen einer Hirnholz- und einer zurückhaltenden, klassischen Massivholz-Frontausführung. Die Sideboards- und Highboards bedienen zusätzlich eine Vitrinen-Frontausführung. Wählen Sie Ihr Wunschmöbel nach Lust und Laune. Ob als Gleiter-, Sockel-, Fussgestell-Variante, unter der Vielzahl der unterschiedlichen Modelltypen ist für jeden das Passende dabei.

## Ausführungen

### PG 1



**Wildeiche massiv, soft gebürstet**

für Korpus und Front



**Hirnholz-Scheibe massiv**

als Applikation für Frontpassepartout [auf schwarzer Holzwerkstoffplatte]



**Pulverbeschichtung carbon farbiger strukturgepulvert**

für Metallteile [in der Typenliste grau eingefärbt]



**Lackierung carbonfarbig strukturlackiert**

für Sockel und Hirnholzträger [Holzwerkstoffplatte]

### Ohne Aufpreis

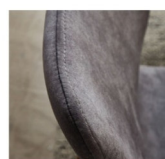

**Ziernaht**

### Ohne Aufpreis

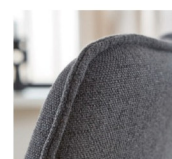

**Stulpnaht**

### PG 1



**Kedernaht**

**Wichtig:** Bitte Stoffart und Farbe der Kedernaht angeben. Erfolgt keine Angabe wird der Bezug der Sitzfläche angenommen. **Eine Kedernaht aus Leder (PG3) ist nicht möglich.**

## Gesundes Wohnen durch geschützte Oberflächen

Als Oberflächenaufbau verwenden wir eine innovative Beschichtung die den besonderen, authentischen Charakter von Massivholz schützt und bewahrt. Die natürliche Rohholzoptik und eine schöne Porenzeichnung bleiben hierbei erhalten. Durch diesen effektiven Schutz und seine Beständigkeit gegen Flecken und Kratzer eignet sich unsere Oberfläche besonders auch für stark beanspruchte Flächen. Von diesem Beschichtungsaufbau werden die Bedingungen der DIN 53160-1 und DIN 53160-2 hinsichtlich "Speichel- und Schweißechtheit" voll erfüllt. Er ist frei von Formaldehyd und erfüllt, gemäß ÖNORM EN 71 Teil 3, den Sicherheitsstandard von Kinderspielzeug.

## Die Sicherheit und Qualität einer Marke

- ▶ Massivholz der Handelsklasse 1A
- ▶ massivholzgerechte Detaillösungen
- ▶ außergewöhnliche Materialstärken
- ▶ weiche Bürstung der Massivholzoberfläche
- ▶ natürliche Hirnholz-Akzente umrahmt von einem edlen Passepartout, optional mit LED-Beleuchtung
- ▶ dauerhaft schützende und pflegeleichte Natur-Effekt-Lackoberfläche
- ▶ elegante und ergonomische Griffprofile
- ▶ gedämpfte und langlebige Beschlagstechnologie
- ▶ Schubkastenzargen aus Birke Sperrholz, Schubkastenböden und Rückwände aus hochwertigem Holzwerkstoff
- ▶ hochwertige Metallkomponenten mit strapazierfähiger, strukturierter Pulverbeschichtung
- ▶ Parsolglas bei Vitrinenscheiben und Glas-E-Böden
- ▶ zeitgemäße Medienlösungen
- ▶ optionale LED-Beleuchtung mit Dimmfunktion
- ▶ passende/r Esstisch und Stühle aus unserem Speisen Sortiment
- ▶ gerne Sonderanfertigungen auf Anfrage
- ▶ Furnplan als Planungsprogramm
- ▶ Made in Germany

## Wilddiebe massiv, soft gebürstet

Hell und freundlich mutet die Wilddiebe im Auge des Betrachters an. Den einmaligen Charme entfaltet das Holz zusätzlich durch die handwerkliche Oberflächenbürstung. Sie verleiht dem Holz einen besonders natürlichen Charakter. Die wertige Holzstruktur wird dadurch zusätzlich hervorgehoben. Die Anmutung ist ebenso traditionell wie modern. Große Äste und Risse werden dauerhaft ausgekittet und versiegelt, allerdings wird es immer Stellen geben, an denen kleine Löcher und Risse offen bleiben, dieses ist technisch nicht anders möglich und sogar als Gestaltungselement bewusst akzeptiert und gewünscht. Die natürliche Härte dieses Holzes drückt sich in einer hohen Alltagstauglichkeit aus.

## Hirnholz-Scheibe massiv

Für die Front-Applikation werden ausgewählte Eichenstämme "vor Kopf" abgesägt. Dabei entstehen einzigartige Hirnholzscheiben, welche im Anschluss auf einen schwarzen MDF-Träger geleimt werden. Jedes Stück ist ein echtes Unikat der Natur und als schmückender Möbelakzent ein wahres Highlight, denn keine Maserung und kein Riss gleicht dem anderen.

## Pulverbeschichtung

Nach der Beschichtung mit Pulver werden die Metalle durch einen Einbrennofen gefahren. Durch die Erhitzung verschmelzen die Lackteilchen beim Einbrennvorgang zu einer homogenen Lackschicht. Dadurch weist die Oberfläche eine hohe Beständigkeit gegen mechanische Beanspruchung auf und mit einer hohen Witterungs- und Säurebeständigkeit besteht auch im Langzeitverhalten eine hohe Farbbeständigkeit. Ein weiterer wichtiger Aspekt ist die Umweltfreundlichkeit, da dieses Verfahren lösemittel- und emissionsfrei ist.

## Zertifikate



Dieses Modell ist durch das Label "Möbel Made in Germany" zertifiziert. Es kennzeichnet Möbel aus Deutschland die nach RAL-RG 0191 geprüft werden und nachweislich streng definierte Kriterien erfüllen. Mit dem Label "Made in Germany" werden die Erfüllung hoher Erwartungen sichergestellt und Herkunftsort sowie das daran geknüpfte Qualitätsversprechen besiegelt.

Hinweis: Unsere Stühle unterliegen nicht der "Made in Germany" Zertifizierung nach RAL-RG 0191. Sie sind dennoch an streng definierte Qualitätskriterien gebunden, welche wir vor Ort persönlich prüfen, um auch hier dem Qualitätsversprechen in gleicher Form gerecht zu werden.



Dieses Modell ist durch das Label "Goldenes M" zertifiziert. Bei diesem Gütezeichen handelt es sich um eine Auszeichnung für geprüfte Möbel, die hinsichtlich Qualität, Sicherheit und Gesundheit/Umweltschutz strenge Kriterien erfüllen.

Es dient dem Verbrauchern als zuverlässige Orientierungshilfe beim Kauf neuer Möbel. Interessenten können sich sicher sein, dass ein Produkt mit diesem Zeichen auf Herz und Nieren von einem unabhängigen Institut überprüft wurde. (Quelle: DGM-Möbel)

## Raumklima

Holz ist ein natürlicher Werkstoff, der ständig Feuchtigkeit, je nach Feuchtigkeitsgehalt der Raumluft, aufnimmt und wieder abgibt. Ein ideales Raumklima für Mensch und Möbel besteht bei 19–23 °C sowie bei 45–55 % Luftfeuchtigkeit. Damit sich nichts verzieht oder Risse entstehen, sollte massives Holz möglichst geringen Luftschwankungen ausgesetzt werden. Besonders bei Neubauten ist auf die richtige Luftfeuchtigkeit zu achten und diese ggf. durch entsprechende Lüftung zu senken.

## LED-Beleuchtung

Durch die hohe Energieeffizienz unserer LED-Beleuchtung wird der Stromverbrauch und der CO<sub>2</sub>-Ausstoß enorm gesenkt. Zudem besticht die LED-Beleuchtung durch einen hohen Wirkungsgrad und eine außergewöhnlich lange Lebensdauer.

Bitte am Ende Ihrer Planung die Gesamtwattzahl ermitteln, den/die entsprechende(n) LED-Trafo(s) definieren und im Auftrag mitbestellen. Diesbezüglich sollte dem Auftrag unbedingt eine Planungsskizze hinzugefügt werden. Optional kann die Beleuchtung per Funkdimmer gesteuert werden. Hier bitte je Trafo einen Funkdimmer bestellen.

## Einfache Planung

Um Ihnen den Bestellvorgang so einfach wie möglich zu gestalten, haben wir unter jeder Type sämtliches Zubehör wie die LED-Beleuchtung, das Medienzubehör etc. aufgeführt.

## Montage- und Belastungshinweis

Das von Wiltake mitgelieferte Befestigungsmaterial ist ausschließlich für die Befestigung von Bauteilen an Beton und/oder festem Mauerwerk geeignet. Die Wandbeschaffenheit ist bei Auftragserfassung zu hinterfragen und spätestens vor der Montage unbedingt zu prüfen. Bei abweichender Beschaffenheit (z. B. Gipskarton oder Leichtbauwände) ist eine andere, der Belastung angemessene Befestigung, bauseits vorzunehmen.

- ▶ Max. Belastung von Holz- und Glas-E-Böden (bis 70 cm Breite) sowie Schubladen und Auszügen: 20 kg
- ▶ Max. Belastung von Holz- und Glas-E-Böden (ab 71 cm Breite) sowie Schubladen und Auszügen: 15 kg

## Auslieferungshinweis

Alle Elemente sind fest verleimt und komplett vormontiert – nicht zerlegbar! Falls Korpusse zerlegbar sein müssen, bitte Best.-Nr. Z069 angeben (Mehrpreis siehe Rückseite). Tische werden zerlegt geliefert.

## Service

Qualität – das heißt für uns auch Service in Perfektion. Darum müssen Sie nicht "von der Stange" kaufen und somit faule Kompromisse eingehen. Besondere Maße – kein Problem. Wir finden immer eine Lösung, die Ihren Wünschen entspricht, denn Sonder- bzw. Einzelanfertigungen sind jederzeit möglich. Damit Sie sofort sehen, auf was Sie sich freuen können, entwickelt unser Skizzenservice gemeinsam mit Ihrem Einrichtungshaus den fertigen Plan Ihrer ganz persönlichen Zusammenstellung. Service ist unsere Spezialität – von Sonderanfertigungen über ständige Erreichbarkeit während der Öffnungszeiten im Handel bis zur perfekten Unterstützung bei der Planung.

## In Ihren Verkaufszeiten bietet Ihnen unser Team jede Unterstützung

Mo. bis Fr.: 8 – 19 Uhr / Sa.: 10 bis 17 Uhr:

**Kombi 0001G | spiegelseitig 0101G**

(mit Gleiter)

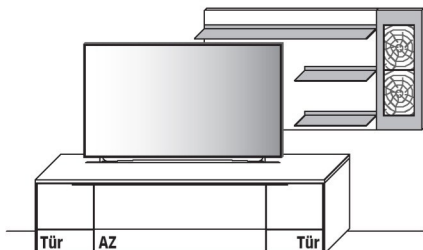

B 253,5 cm x H 155,5 cm x T 45,2/23,8 cm

**Gesamtpreis Kombination**

- ohne Zubehör -

	Wildeiche	€
Lowboard	Art.-Nr. <b>1030G</b>	€
Paneel	Art.-Nr. <b>8253</b>	€

**Zubehörempfehlung**

LED-Akzent-/Ambiente-Bel. 24,2 W (f. 8253)	Art.-Nr. <b>825B</b>	€
Trafo inkl. Schalter mit Stecker (max. 30 W) *	Art.-Nr. <b>8030VZ:</b>	je €
Funkdimmer anstatt Schalter *	Art.-Nr. <b>8212</b>	je €

**Kombi 0001S | spiegelseitig 0101S**

(mit Sockel)

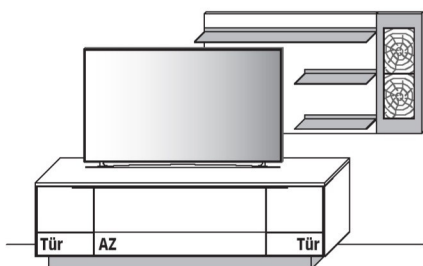

B 253,5 cm x H 162,5 cm x T 45,2/23,8 cm

**Gesamtpreis Kombination**

- ohne Zubehör -

	Wildeiche	€
Lowboard	Art.-Nr. <b>1030S</b>	€
Paneel	Art.-Nr. <b>8253</b>	€

**Zubehörempfehlung**

LED-Unterboden-Beleuchtung 6,0 W (f. 1030S)	Art.-Nr. <b>9201B</b>	€
LED-Akzent-/Ambiente-Bel. 24,2 W (f. 8253)	Art.-Nr. <b>825B</b>	€
Trafo inkl. Schalter mit Stecker (max. 15 W) *	Art.-Nr. <b>8015</b>	je €
Trafo inkl. Schalter mit Stecker (max. 30 W) *	Art.-Nr. <b>8030VZ:</b>	je €
Trafo inkl. Schalter mit Stecker (max. 60 W) *	Art.-Nr. <b>8060</b>	je €
Funkdimmer anstatt Schalter *	Art.-Nr. <b>8212</b>	je €

**Kombi 0001F | spiegelseitig 0101F**

(mit Fußgestell)

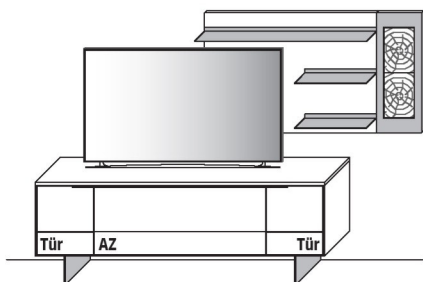

B 253,5 cm x H 169,8 cm x T 45,2/23,8 cm

**Gesamtpreis Kombination**

- ohne Zubehör -

	Wildeiche	€
Lowboard	Art.-Nr. <b>1030F</b>	€
Paneel	Art.-Nr. <b>8253</b>	€

**Zubehörempfehlung**

LED-Unterboden-Beleuchtung 6,0 W (f. 1030F)	Art.-Nr. <b>9201B</b>	€
LED-Akzent-/Ambiente-Bel. 24,2 W (f. 8253)	Art.-Nr. <b>825B</b>	€
Trafo inkl. Schalter mit Stecker (max. 15 W) *	Art.-Nr. <b>8015</b>	je €
Trafo inkl. Schalter mit Stecker (max. 30 W) *	Art.-Nr. <b>8030VZ:</b>	je €
Trafo inkl. Schalter mit Stecker (max. 60 W) *	Art.-Nr. <b>8060</b>	je €
Funkdimmer anstatt Schalter *	Art.-Nr. <b>8212</b>	je €

\* Bitte ausreichend Trafos und ggf. Funkdimmer mitbestellen. Je Trafo ist ein Funkdimmer erforderlich.

► KOMBINATIONEN

**Kombi 0002G | spiegelseitig 0102G**

(mit Gleiter)

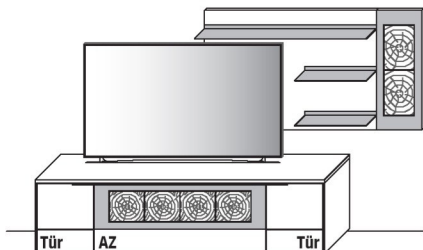

B 253,5 cm x H 155,5 cm x T 45,2/23,8 cm

**Gesamtpreis Kombination**

- ohne Zubehör -

	Wildeiche	€
Lowboard	Art.-Nr. <b>1050G</b>	€
Paneel	Art.-Nr. <b>8253</b>	€

**Zubehörempfehlung**

LED-Akzent-Beleuchtung 9,4 W (f. 1050G)	Art.-Nr. <b>9121B VZ:</b>	€
LED-Akzent- / Ambiente-Bel. 24,2 W (f. 8253)	Art.-Nr. <b>825B</b>	€
Trafo inkl. Schalter mit Stecker (max. 15 W) *	Art.-Nr. <b>8015</b>	€
Trafo inkl. Schalter mit Stecker (max. 30 W) *	Art.-Nr. <b>8030 VZ:</b>	€
Funkdimmer anstatt Schalter *	Art.-Nr. <b>8212</b>	€

**Kombi 0002S | spiegelseitig 0102S**

(mit Sockel)

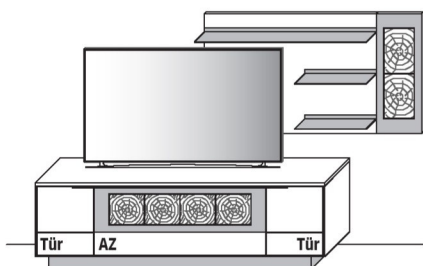

B 253,5 cm x H 162,5 cm x T 45,2/23,8 cm

**Gesamtpreis Kombination**

- ohne Zubehör -

	Wildeiche	€
Lowboard	Art.-Nr. <b>1050S</b>	€
Paneel	Art.-Nr. <b>8253</b>	€

**Zubehörempfehlung**

LED-Akzent-Beleuchtung 9,4 W (f. 1050S)	Art.-Nr. <b>9121B VZ:</b>	€
LED-Unterboden-Beleuchtung 6,0 W (f. 1050S)	Art.-Nr. <b>9201B</b>	€
LED-Akzent- / Ambiente-Bel. 24,2 W (f. 8253)	Art.-Nr. <b>825B</b>	€
Trafo inkl. Schalter mit Stecker (max. 15 W) *	Art.-Nr. <b>8015</b>	je €
Trafo inkl. Schalter mit Stecker (max. 30 W) *	Art.-Nr. <b>8030 VZ:</b>	je €
Trafo inkl. Schalter mit Stecker (max. 60 W) *	Art.-Nr. <b>8060</b>	je €
Funkdimmer anstatt Schalter *	Art.-Nr. <b>8212</b>	je €

**Kombi 0002F | spiegelseitig 0102F**

(mit Fußgestell)

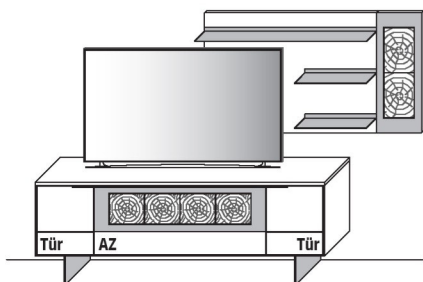

B 253,5 cm x H 169,8 cm x T 45,2/23,8 cm

**Gesamtpreis Kombination**

- ohne Zubehör -

	Wildeiche	€
Lowboard	Art.-Nr. <b>1050F</b>	€
Paneel	Art.-Nr. <b>8253</b>	€

**Zubehörempfehlung**

LED-Akzent-Beleuchtung 9,4 W (f. 1050F)	Art.-Nr. <b>9121B VZ:</b>	€
LED-Unterboden-Beleuchtung 6,0 W (f. 1050F)	Art.-Nr. <b>9201B</b>	€
LED-Akzent- / Ambiente-Bel. 24,2 W (f. 8253)	Art.-Nr. <b>825B</b>	€
Trafo inkl. Schalter mit Stecker (max. 15 W) *	Art.-Nr. <b>8015</b>	je €
Trafo inkl. Schalter mit Stecker (max. 30 W) *	Art.-Nr. <b>8030 VZ:</b>	je €
Trafo inkl. Schalter mit Stecker (max. 60 W) *	Art.-Nr. <b>8060</b>	je €
Funkdimmer anstatt Schalter *	Art.-Nr. <b>8212</b>	je €

\* Bitte ausreichend Trafos und ggf. Funkdimmer mitbestellen. Je Trafo ist ein Funkdimmer erforderlich.

**Kombi 0003G I spiegelseitig 0103G**

(mit Gleiter)

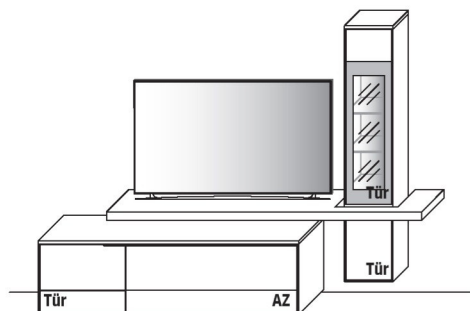

B 265,0 cm x H 196,6 cm x T 45,2/41,0/30,0 cm

**Gesamtpreis Kombination**

- ohne Zubehör -

	Wildeiche	€
Lowboard	Art.-Nr. <b>1834G</b>	€
TV-Hängeelement	Art.-Nr. <b>11523</b>	€

**Zubehörempfehlung**

LED-Spot-Beleuchtung 4,5 W (f. 11523)	Art.-Nr. <b>9003</b>	€
LED-Ambiente-Beleuchtung 5,7 W (f. 11523)	Art.-Nr. <b>115B</b>	€
LED-TV-Unterboden-Beleuchtung 5,1 W (f. 11523)	Art.-Nr. <b>9152B</b>	€
Trafo inkl. Schalter mit Stecker (max. 15 W) *	Art.-Nr. <b>8015</b>	je €
Trafo inkl. Schalter mit Stecker (max. 30 W) *	Art.-Nr. <b>8030 VZ:</b>	je €
Funkdimmer anstatt Schalter *	Art.-Nr. <b>8212</b>	je €

**Kombi 0003S I spiegelseitig 0103S**

(mit Sockel)

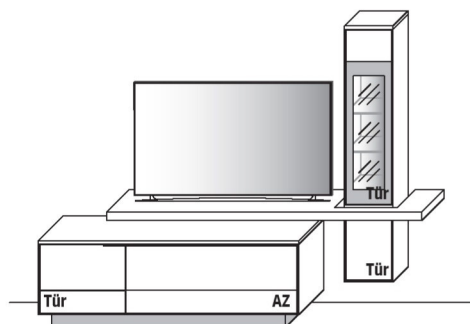

B 265,0 cm x H 203,6 cm x T 45,2/41,0/30,0 cm

**Gesamtpreis Kombination**

- ohne Zubehör -

	Wildeiche	€
Lowboard	Art.-Nr. <b>1834S</b>	€
TV-Hängeelement	Art.-Nr. <b>11523</b>	€

**Zubehörempfehlung**

LED-Unterboden-Beleuchtung 5,4 W (f. 1834S)	Art.-Nr. <b>9181B</b>	€
LED-Spot-Beleuchtung 4,5 W (f. 11523)	Art.-Nr. <b>9003</b>	€
LED-Ambiente-Beleuchtung 5,7 W (f. 11523)	Art.-Nr. <b>115B</b>	€
LED-TV-Unterboden-Beleuchtung 5,1 W (f. 11523)	Art.-Nr. <b>9152B</b>	€
Trafo inkl. Schalter mit Stecker (max. 15 W) *	Art.-Nr. <b>8015</b>	je €
Trafo inkl. Schalter mit Stecker (max. 30 W) *	Art.-Nr. <b>8030 VZ:</b>	je €
Funkdimmer anstatt Schalter *	Art.-Nr. <b>8212</b>	je €

**Kombi 0003F I spiegelseitig 0103F**

(mit Fußgestell)

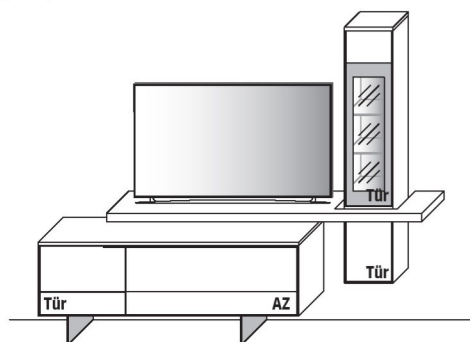

B 265,0 cm x H 210,9 cm x T 45,2/41,0/30,0 cm

**Gesamtpreis Kombination**

- ohne Zubehör -

	Wildeiche	€
Lowboard	Art.-Nr. <b>1834F</b>	€
TV-Hängeelement	Art.-Nr. <b>11523</b>	€

**Zubehörempfehlung**

LED-Unterboden-Beleuchtung 5,4 W (f. 1834F)	Art.-Nr. <b>9181B</b>	€
LED-Spot-Beleuchtung 4,5 W (f. 11523)	Art.-Nr. <b>9003</b>	€
LED-Ambiente-Beleuchtung 5,7 W (f. 11523)	Art.-Nr. <b>115B</b>	€
LED-TV-Unterboden-Beleuchtung 5,1 W (f. 11523)	Art.-Nr. <b>9152B</b>	€
Trafo inkl. Schalter mit Stecker (max. 15 W) *	Art.-Nr. <b>8015</b>	je €
Trafo inkl. Schalter mit Stecker (max. 30 W) *	Art.-Nr. <b>8030 VZ:</b>	je €
Funkdimmer anstatt Schalter *	Art.-Nr. <b>8212</b>	je €

\* Bitte ausreichend Trafos und ggf. Funkdimmer mitbestellen. Je Trafo ist ein Funkdimmer erforderlich.



► KOMBINATIONEN

**Kombi 0004G I spiegelseitig 0104G**

(mit Gleiter)

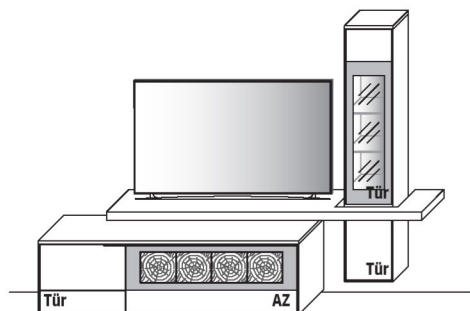

B 265,0 cm x H 196,6 cm x T 45,2/41,0/30,0 cm

**Gesamtpreis Kombination**

- ohne Zubehör -

	Wildeiche	€
Lowboard	Art.-Nr. <b>1854G</b>	€
TV-Hängeelement	Art.-Nr. <b>11523</b>	€

**Zubehörempfehlung**

LED-Akzent-Beleuchtung 9,4 W (f. 1854G)	Art.-Nr. <b>9121B VZ:</b>	€
LED-Spot-Beleuchtung 4,5 W (f. 11523)	Art.-Nr. <b>9003</b>	€
LED-Ambiente-Beleuchtung 5,7 W (f. 11523)	Art.-Nr. <b>115B</b>	€
LED-TV-Unterboden-Beleuchtung 5,1 W (f. 11523)	Art.-Nr. <b>9152B</b>	€
Trafo inkl. Schalter mit Stecker (max. 15 W) *	Art.-Nr. <b>8015</b>	je €
Trafo inkl. Schalter mit Stecker (max. 30 W) *	Art.-Nr. <b>8030VZ:</b>	je €
Funkdimmer anstatt Schalter *	Art.-Nr. <b>8212</b>	je €

**Kombi 0004S I spiegelseitig 0104S**

(mit Sockel)

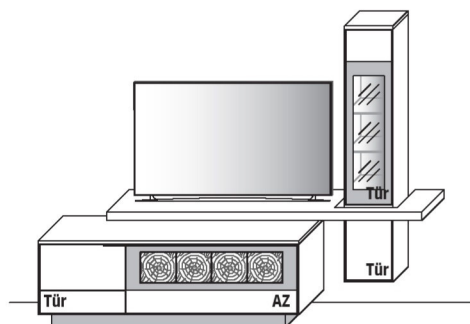

B 265,0 cm x H 203,6 cm x T 45,2/41,0/30,0 cm

**Gesamtpreis Kombination**

- ohne Zubehör -

	Wildeiche	VZ: €
Lowboard	Art.-Nr. <b>1854S</b>	€
TV-Hängeelement	Art.-Nr. <b>11523</b>	€

**Zubehörempfehlung**

LED-Akzent-Beleuchtung 9,4 W (f. 1854S)	Art.-Nr. <b>9121B VZ:</b>	€
LED-Unterboden-Beleuchtung 5,4 W (f. 1854S)	Art.-Nr. <b>9181B</b>	€
LED-Spot-Beleuchtung 4,5 W (f. 11523)	Art.-Nr. <b>9003</b>	€
LED-Ambiente-Beleuchtung 5,7 W (f. 11523)	Art.-Nr. <b>115B</b>	€
LED-TV-Unterboden-Beleuchtung 5,1 W (f. 11523)	Art.-Nr. <b>9152B</b>	€
Trafo inkl. Schalter mit Stecker (max. 15 W) *	Art.-Nr. <b>8015</b>	je €
Trafo inkl. Schalter mit Stecker (max. 30 W) *	Art.-Nr. <b>8030 VZ:</b>	je €
Trafo inkl. Schalter mit Stecker (max. 60 W) *	Art.-Nr. <b>8060</b>	je €
Funkdimmer anstatt Schalter *	Art.-Nr. <b>8212</b>	je €

**Kombi 0004F I spiegelseitig 0104F**

(mit Fußgestell)

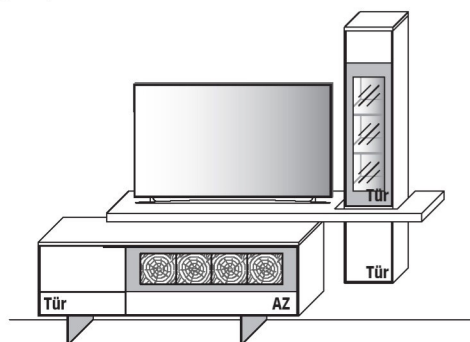

B 265,0 cm x H 210,9 cm x T 45,2/41,0/30,0 cm

**Gesamtpreis Kombination**

- ohne Zubehör -

	Wildeiche	€
Lowboard	Art.-Nr. <b>1854F</b>	€
TV-Hängeelement	Art.-Nr. <b>11523</b>	€

**Zubehörempfehlung**

LED-Akzent-Beleuchtung 9,4 W (f. 1854F)	Art.-Nr. <b>9121B VZ:</b>	€
LED-Unterboden-Beleuchtung 5,4 W (f. 1854F)	Art.-Nr. <b>9181B</b>	€
LED-Spot-Beleuchtung 4,5 W (f. 11523)	Art.-Nr. <b>9003</b>	€
LED-Ambiente-Beleuchtung 5,7 W (f. 11523)	Art.-Nr. <b>115B</b>	€
LED-TV-Unterboden-Beleuchtung 5,1 W (f. 11523)	Art.-Nr. <b>9152B</b>	€
Trafo inkl. Schalter mit Stecker (max. 15 W) *	Art.-Nr. <b>8015</b>	je €
Trafo inkl. Schalter mit Stecker (max. 30 W) *	Art.-Nr. <b>8030 VZ:</b>	je €
Trafo inkl. Schalter mit Stecker (max. 60 W) *	Art.-Nr. <b>8060</b>	je €
Funkdimmer anstatt Schalter *	Art.-Nr. <b>8212</b>	je €

\* Bitte ausreichend Trafos und ggf. Funkdimmer mitbestellen. Je Trafo ist ein Funkdimmer erforderlich.

**Kombi 0005G I spiegelseitig 0105G**

(mit Gleiter)

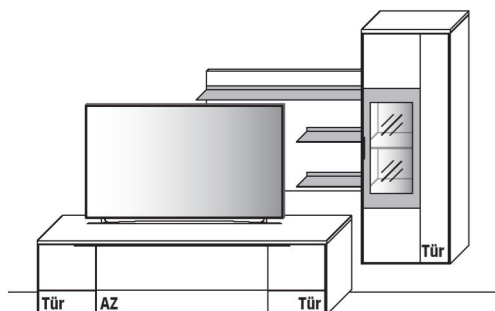

B 283,8 cm x H 196,3 cm x T 45,2/37,0/23,8 cm

**Gesamtpreis Kombination**

- ohne Zubehör -

	Wildeiche	€
Lowboard	Art.-Nr. <b>1030G</b>	€
Hängeelement	Art.-Nr. <b>15613</b>	€
Paneel	Art.-Nr. <b>8223</b>	€

**Zubehörempfehlung**

LED-Spot-Beleuchtung 3,0 W (f. 15613)	Art.-Nr. <b>9002 VZ:</b>	€
LED-Ambiente-Beleuchtung 9,8 W (f. 8223)	Art.-Nr. <b>822B VZ:</b>	€
Trafo inkl. Schalter mit Stecker (max. 15 W) *	Art.-Nr. <b>8015</b>	je €
Funkdimmer anstatt Schalter *	Art.-Nr. <b>8212</b>	je €

**Kombi 0005S I spiegelseitig 0105S**

(mit Sockel)

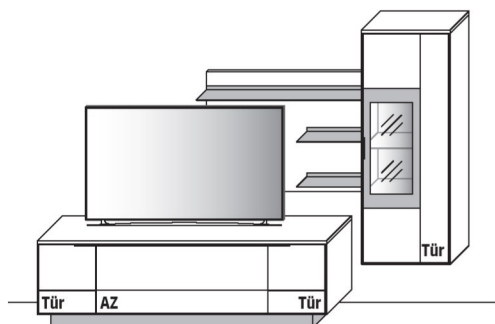

B 283,8 cm x H 203,3 cm x T 45,2/37,0/23,8 cm

**Gesamtpreis Kombination**

- ohne Zubehör -

	Wildeiche	€
Lowboard	Art.-Nr. <b>1030S</b>	€
Hängeelement	Art.-Nr. <b>15613</b>	€
Paneel	Art.-Nr. <b>8223</b>	€

**Zubehörempfehlung**

LED-Unterboden-Beleuchtung 6,0 W (f. 1030S)	Art.-Nr. <b>9201B</b>	€
LED-Spot-Beleuchtung 3,0 W (f. 15613)	Art.-Nr. <b>9002 VZ:</b>	€
LED-Ambiente-Beleuchtung 9,8 W (f. 8223)	Art.-Nr. <b>822B VZ:</b>	€
Trafo inkl. Schalter mit Stecker (max. 15 W) *	Art.-Nr. <b>8015</b>	je €
Trafo inkl. Schalter mit Stecker (max. 30 W) *	Art.-Nr. <b>8030 VZ:</b>	je €
Funkdimmer anstatt Schalter *	Art.-Nr. <b>8212</b>	je €

**Kombi 0005F I spiegelseitig 0105F**

(mit Fußgestell)

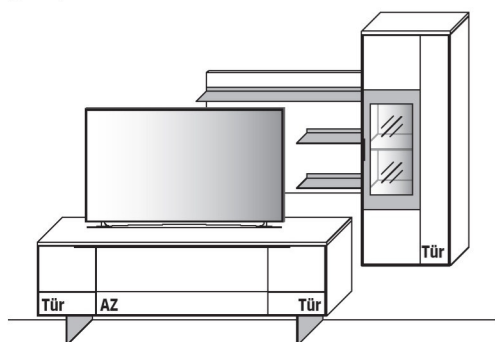

B 283,8 cm x H 210,6 cm x T 45,2/37,0/23,8 cm

**Gesamtpreis Kombination**

- ohne Zubehör -

	Wildeiche	€
Lowboard	Art.-Nr. <b>1030F</b>	€
Hängeelement	Art.-Nr. <b>15613</b>	€
Paneel	Art.-Nr. <b>8223</b>	€

**Zubehörempfehlung**

LED-Unterboden-Beleuchtung 6,0 W (f. 1030F)	Art.-Nr. <b>9201B</b>	€
LED-Spot-Beleuchtung 3,0 W (f. 15613)	Art.-Nr. <b>9002 VZ:</b>	€
LED-Ambiente-Beleuchtung 9,8 W (f. 8223)	Art.-Nr. <b>822B VZ:</b>	€
Trafo inkl. Schalter mit Stecker (max. 15 W) *	Art.-Nr. <b>8015</b>	je €
Trafo inkl. Schalter mit Stecker (max. 30 W) *	Art.-Nr. <b>8030 VZ:</b>	je €
Funkdimmer anstatt Schalter *	Art.-Nr. <b>8212</b>	je €

\* Bitte ausreichend Trafos und ggf. Funkdimmer mitbestellen. Je Trafo ist ein Funkdimmer erforderlich.

**Kombi 0006G I spiegelseitig 0106G**

(mit Gleiter)

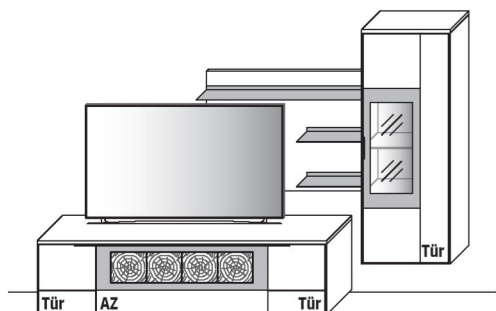

B 283,8 cm x H 196,3 cm x T 45,2/37,0/23,8 cm

**Gesamtpreis Kombination**

- ohne Zubehör -

	Wildeiche	VZ: €
Lowboard	Art.-Nr. <b>1050G</b>	€
Hängeelement	Art.-Nr. <b>15613</b>	€
Panel	Art.-Nr. <b>8223</b>	€

**Zubehörempfehlung**

LED-Akzent-Beleuchtung 9,4 W (f. 1050G)	Art.-Nr. <b>9121B</b>	VZ: €
LED-Spot-Beleuchtung 3,0 W (f. 15613)	Art.-Nr. <b>9002</b>	VZ: €
LED-Ambiente-Beleuchtung 9,8 W (f. 8223)	Art.-Nr. <b>822B</b>	VZ: €
Trafo inkl. Schalter mit Stecker (max. 15 W) *	Art.-Nr. <b>8015</b>	je €
Trafo inkl. Schalter mit Stecker (max. 30 W) *	Art.-Nr. <b>8030</b>	VZ: je €
Funkdimmer anstatt Schalter *	Art.-Nr. <b>8212</b>	je €

**Kombi 0006S I spiegelseitig 0106S**

(mit Sockel)

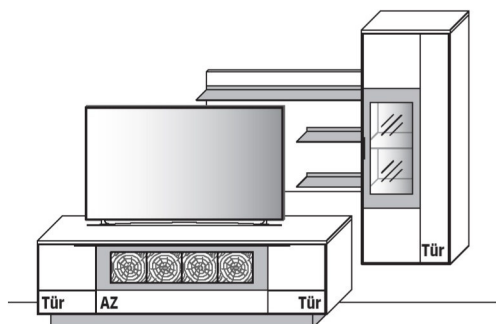

B 283,8 cm x H 203,3 cm x T 45,2/37,0/23,8 cm

**Gesamtpreis Kombination**

- ohne Zubehör -

	Wildeiche	VZ: €
Lowboard	Art.-Nr. <b>1050S</b>	€
Hängeelement	Art.-Nr. <b>15613</b>	€
Panel	Art.-Nr. <b>8223</b>	€

**Zubehörempfehlung**

LED-Akzent-Beleuchtung 9,4 W (f. 1050S)	Art.-Nr. <b>9121B</b>	VZ: €
LED-Unterboden-Beleuchtung 6,0 W (f. 1050S)	Art.-Nr. <b>9201B</b>	€
LED-Spot-Beleuchtung 3,0 W (f. 15613)	Art.-Nr. <b>9002</b>	VZ: €
LED-Ambiente-Beleuchtung 9,8 W (f. 8223)	Art.-Nr. <b>822B</b>	VZ: €
Trafo inkl. Schalter mit Stecker (max. 15 W) *	Art.-Nr. <b>8015</b>	je €
Trafo inkl. Schalter mit Stecker (max. 30 W) *	Art.-Nr. <b>8030</b>	VZ: je €
Funkdimmer anstatt Schalter *	Art.-Nr. <b>8212</b>	je €

**Kombi 0006F I spiegelseitig 0106F**

(mit Fußgestell)

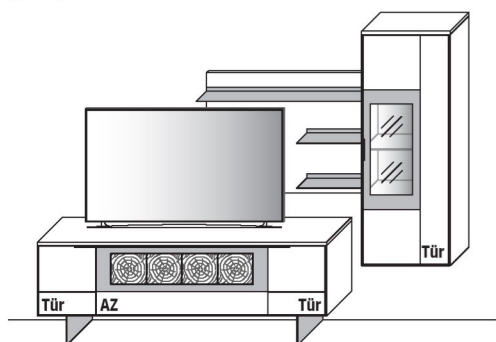

B 283,8 cm x H 210,6 cm x T 45,2/37,0/23,8 cm

**Gesamtpreis Kombination**

- ohne Zubehör -

	Wildeiche	€
Lowboard	Art.-Nr. <b>1050F</b>	€
Hängeelement	Art.-Nr. <b>15613</b>	€
Panel	Art.-Nr. <b>8223</b>	€

**Zubehörempfehlung**

LED-Akzent-Beleuchtung 9,4 W (f. 1050F)	Art.-Nr. <b>9121B</b>	VZ: €
LED-Unterboden-Beleuchtung 6,0 W (f. 1050F)	Art.-Nr. <b>9201B</b>	€
LED-Spot-Beleuchtung 3,0 W (f. 15613)	Art.-Nr. <b>9002</b>	VZ: €
LED-Ambiente-Beleuchtung 9,8 W (f. 8223)	Art.-Nr. <b>822B</b>	VZ: €
Trafo inkl. Schalter mit Stecker (max. 15 W) *	Art.-Nr. <b>8015</b>	je €
Trafo inkl. Schalter mit Stecker (max. 30 W) *	Art.-Nr. <b>8030</b>	VZ: je €
Funkdimmer anstatt Schalter *	Art.-Nr. <b>8212</b>	je €

\* Bitte ausreichend Trafos und ggf. Funkdimmer mitbestellen. Je Trafo ist ein Funkdimmer erforderlich.

**Kombi 0007G | spiegelseitig 0107G**

(mit Gleiter)

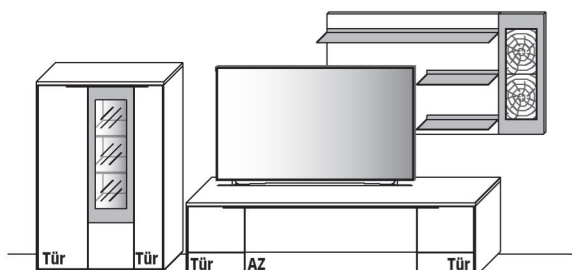

**B** 342,4 cm x **H** 168,8 cm x **T** 45,2/37,0/23,8 cm  
(Breite inkl. 1 x 20 cm Abstand)

**Gesamtpreis Kombination**

- ohne Zubehör -

	Wildeiche	€
Highboard	Art.-Nr. <b>4813</b>	€
Lowboard	Art.-Nr. <b>1030G</b>	€
Paneel	Art.-Nr. <b>8253</b>	€

**Zubehörempfehlung**

LED-Spot-Beleuchtung 4,5 W (f. 4813)	Art.-Nr. <b>9003</b>	€
LED-Akzent- / Ambiente-Bel. 24,2 W (f. 8253)	Art.-Nr. <b>825B</b>	€
Trafo inkl. Schalter mit Stecker (max. 15 W) *	Art.-Nr. <b>8015</b>	je €
Trafo inkl. Schalter mit Stecker (max. 30 W) *	Art.-Nr. <b>8030 VZ:</b>	je €
Funkdimmer anstatt Schalter *	Art.-Nr. <b>8212</b>	je €

**Kombi 0007S | spiegelseitig 0107S**

(mit Sockel)

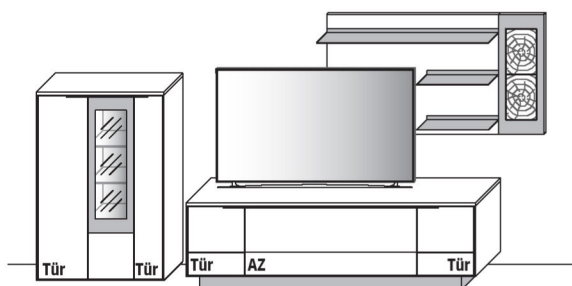

**B** 342,4 cm x **H** 175,8 cm x **T** 45,2/37,0/23,8 cm  
(Breite inkl. 1 x 20 cm Abstand)

**Gesamtpreis Kombination**

- ohne Zubehör -

	Wildeiche	€
Highboard	Art.-Nr. <b>4813</b>	€
Lowboard	Art.-Nr. <b>1030S</b>	€
Paneel	Art.-Nr. <b>8253</b>	€

**Zubehörempfehlung**

LED-Spot-Beleuchtung 4,5 W (f. 4813)	Art.-Nr. <b>9003</b>	€
LED-Unterboden-Beleuchtung 6,0 W (f. 1030S)	Art.-Nr. <b>9201B</b>	€
LED-Akzent- / Ambiente-Bel. 24,2 W (f. 8253)	Art.-Nr. <b>825B</b>	€
Trafo inkl. Schalter mit Stecker (max. 15 W) *	Art.-Nr. <b>8015</b>	je €
Trafo inkl. Schalter mit Stecker (max. 30 W) *	Art.-Nr. <b>8030 VZ:</b>	je €
Trafo inkl. Schalter mit Stecker (max. 60 W) *	Art.-Nr. <b>8060</b>	je €
Funkdimmer anstatt Schalter *	Art.-Nr. <b>8212</b>	je €

**Kombi 0007F | spiegelseitig 0107F**

(mit Fußgestell)

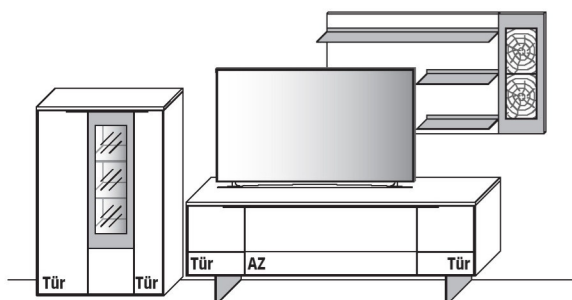

**B** 342,4 cm x **H** 183,1 cm x **T** 45,2/37,0/23,8 cm  
(Breite inkl. 1 x 20 cm Abstand)

**Gesamtpreis Kombination**

- ohne Zubehör -

	Wildeiche	€
Highboard	Art.-Nr. <b>4813</b>	€
Lowboard	Art.-Nr. <b>1030F</b>	€
Paneel	Art.-Nr. <b>8253</b>	€

**Zubehörempfehlung**

LED-Spot-Beleuchtung 4,5 W (f. 4813)	Art.-Nr. <b>9003</b>	€
LED-Unterboden-Beleuchtung 6,0 W (f. 1030F)	Art.-Nr. <b>9201B</b>	€
LED-Akzent- / Ambiente-Bel. 24,2 W (f. 8253)	Art.-Nr. <b>825B</b>	€
Trafo inkl. Schalter mit Stecker (max. 15 W) *	Art.-Nr. <b>8015</b>	je €
Trafo inkl. Schalter mit Stecker (max. 30 W) *	Art.-Nr. <b>8030 VZ:</b>	je €
Trafo inkl. Schalter mit Stecker (max. 60 W) *	Art.-Nr. <b>8060</b>	je €
Funkdimmer anstatt Schalter *	Art.-Nr. <b>8212</b>	je €

\* Bitte ausreichend Trafos und ggf. Funkdimmer mitbestellen. Je Trafo ist ein Funkdimmer erforderlich.

**Kombi 0008G | spiegelseitig 0108G**

(mit Gleiter)

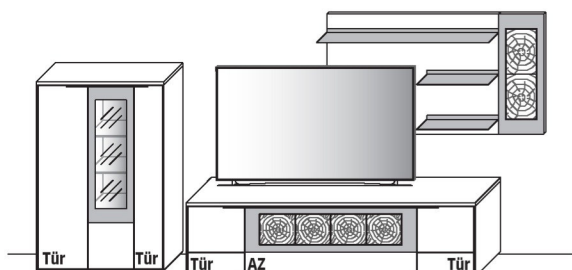

**B** 342,4 cm x **H** 168,8 cm x **T** 45,2/37,0/23,8 cm  
(Breite inkl. 1 x 20 cm Abstand)

**Gesamtpreis Kombination**

- ohne Zubehör -

	Wildeiche	€
Highboard	Art.-Nr. <b>4813</b>	€
Lowboard	Art.-Nr. <b>1050G</b>	€
Paneel	Art.-Nr. <b>8253</b>	€

**Zubehörempfehlung**

LED-Spot-Beleuchtung 4,5 W (f. 4813)	Art.-Nr. <b>9003</b>	€
LED-Akzent-Beleuchtung 9,4 W (f. 1050G)	Art.-Nr. <b>9121Bvz:</b>	€
LED-Akzent-/Ambiente-Bel. 24,2 W (f. 8253)	Art.-Nr. <b>825B</b>	€
Trafo inkl. Schalter mit Stecker (max. 15 W) *	Art.-Nr. <b>8015</b>	je €
Trafo inkl. Schalter mit Stecker (max. 30 W) *	Art.-Nr. <b>8030 vZ:</b>	je €
Trafo inkl. Schalter mit Stecker (max. 60 W) *	Art.-Nr. <b>8060</b>	je €
Funkdimmer anstatt Schalter *	Art.-Nr. <b>8212</b>	je €

**Kombi 0008S | spiegelseitig 0108S**

(mit Sockel)

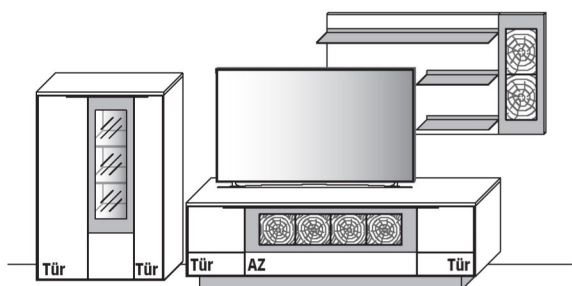

**B** 342,4 cm x **H** 175,8 cm x **T** 45,2/37,0/23,8 cm  
(Breite inkl. 1 x 20 cm Abstand)

**Gesamtpreis Kombination**

- ohne Zubehör -

	Wildeiche	€
Highboard	Art.-Nr. <b>4813</b>	€
Lowboard	Art.-Nr. <b>1050S</b>	€
Paneel	Art.-Nr. <b>8253</b>	€

**Zubehörempfehlung**

LED-Spot-Beleuchtung 4,5 W (f. 4813)	Art.-Nr. <b>9003</b>	€
LED-Akzent-Beleuchtung 9,4 W (f. 1050S)	Art.-Nr. <b>9121Bvz:</b>	€
LED-Unterboden-Beleuchtung 6,0 W (f. 1050S)	Art.-Nr. <b>9201B</b>	€
LED-Akzent-/Ambiente-Bel. 24,2 W (f. 8253)	Art.-Nr. <b>825B</b>	€
Trafo inkl. Schalter mit Stecker (max. 15 W) *	Art.-Nr. <b>8015</b>	je €
Trafo inkl. Schalter mit Stecker (max. 30 W) *	Art.-Nr. <b>8030 vZ:</b>	je €
Trafo inkl. Schalter mit Stecker (max. 60 W) *	Art.-Nr. <b>8060</b>	je €
Funkdimmer anstatt Schalter *	Art.-Nr. <b>8212</b>	je €

**Kombi 0008F | spiegelseitig 0108F**

(mit Fußgestell)

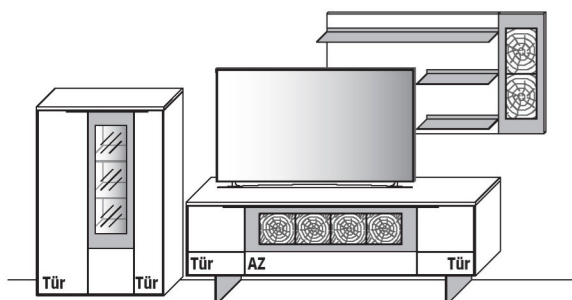

**B** 342,4 cm x **H** 183,1 cm x **T** 45,2/37,0/23,8 cm  
(Breite inkl. 1 x 20 cm Abstand)

**Gesamtpreis Kombination**

- ohne Zubehör -

	Wildeiche	€
Highboard	Art.-Nr. <b>4813</b>	€
Lowboard	Art.-Nr. <b>1050F</b>	€
Paneel	Art.-Nr. <b>8253</b>	€

**Zubehörempfehlung**

LED-Spot-Beleuchtung 4,5 W (f. 4813)	Art.-Nr. <b>9003</b>	€
LED-Akzent-Beleuchtung 9,4 W (f. 1050F)	Art.-Nr. <b>9121Bvz:</b>	€
LED-Unterboden-Beleuchtung 6,0 W (f. 1050F)	Art.-Nr. <b>9201B</b>	€
LED-Akzent-/Ambiente-Bel. 24,2 W (f. 8253)	Art.-Nr. <b>825B</b>	€
Trafo inkl. Schalter mit Stecker (max. 15 W) *	Art.-Nr. <b>8015</b>	je €
Trafo inkl. Schalter mit Stecker (max. 30 W) *	Art.-Nr. <b>8030 vZ:</b>	je €
Trafo inkl. Schalter mit Stecker (max. 60 W) *	Art.-Nr. <b>8060</b>	je €
Funkdimmer anstatt Schalter *	Art.-Nr. <b>8212</b>	je €

\* Bitte ausreichend Trafos und ggf. Funkdimmer mitbestellen. Je Trafo ist ein Funkdimmer erforderlich.

**Kombi 0009G I spiegelseitig 0109G**

(mit Gleiter)

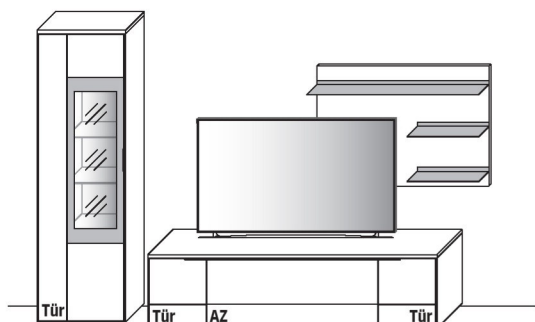

**B** 303,8 cm x **H** 205,6 cm x **T** 45,2/37,0/23,8 cm  
(Breite inkl. 1 x 20 cm Abstand)

**Gesamtpreis Kombination**

- ohne Zubehör -

	<b>Wildeiche</b>	€
Zeilschrank	Art.-Nr. <b>6614</b>	€
Lowboard	Art.-Nr. <b>1030G</b>	€
Paneel	Art.-Nr. <b>8223</b>	€

**Zubehörempfehlung**

LED-Spot-Beleuchtung 4,5 W (f. 6614)	Art.-Nr. <b>9003</b>	€
LED-Ambiente-Beleuchtung 9,8 W (f. 8223)	Art.-Nr. <b>822B vZ:</b>	€
Trafo inkl. Schalter mit Stecker (max. 15 W) *	Art.-Nr. <b>8015</b>	je €
Trafo inkl. Schalter mit Stecker (max. 30 W) *	Art.-Nr. <b>8030 vZ:</b>	je €
Funkdimmer anstatt Schalter *	Art.-Nr. <b>8212</b>	je €

**Kombi 0009S I spiegelseitig 0109S**

(mit Sockel)

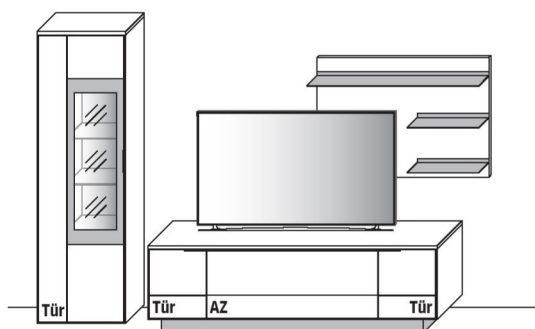

**B** 303,8 cm x **H** 205,6 cm x **T** 45,2/37,0/23,8 cm  
(Breite inkl. 1 x 20 cm Abstand)

**Gesamtpreis Kombination**

- ohne Zubehör -

	<b>Wildeiche</b>	€
Zeilschrank	Art.-Nr. <b>6614</b>	€
Lowboard	Art.-Nr. <b>1030S</b>	€
Paneel	Art.-Nr. <b>8223</b>	€

**Zubehörempfehlung**

LED-Spot-Beleuchtung 4,5 W (f. 6614)	Art.-Nr. <b>9003</b>	€
LED-Unterboden-Beleuchtung 6,0 W (f. 1030S)	Art.-Nr. <b>9201B</b>	€
LED-Ambiente-Beleuchtung 9,8 W (f. 8223)	Art.-Nr. <b>822B vZ:</b>	€
Trafo inkl. Schalter mit Stecker (max. 15 W) *	Art.-Nr. <b>8015</b>	je €
Trafo inkl. Schalter mit Stecker (max. 30 W) *	Art.-Nr. <b>8030 vZ:</b>	je €
Funkdimmer anstatt Schalter *	Art.-Nr. <b>8212</b>	je €

**Kombi 0009F I spiegelseitig 0109F**

(mit Fußgestell)

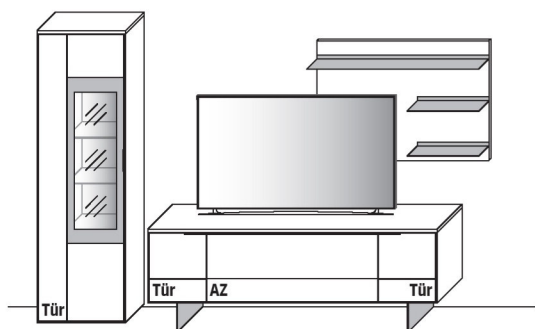

**B** 303,8 cm x **H** 205,6 cm x **T** 45,2/37,0/23,8 cm  
(Breite inkl. 1 x 20 cm Abstand)

**Gesamtpreis Kombination**

- ohne Zubehör -

	<b>Wildeiche</b>	€
Zeilschrank	Art.-Nr. <b>6614</b>	€
Lowboard	Art.-Nr. <b>1030F</b>	€
Paneel	Art.-Nr. <b>8223</b>	€

**Zubehörempfehlung**

LED-Spot-Beleuchtung 4,5 W (f. 6614)	Art.-Nr. <b>9003</b>	€
LED-Unterboden-Beleuchtung 6,0 W (f. 1030F)	Art.-Nr. <b>9201B</b>	€
LED-Ambiente-Beleuchtung 9,8 W (f. 8223)	Art.-Nr. <b>822B vZ:</b>	€
Trafo inkl. Schalter mit Stecker (max. 15 W) *	Art.-Nr. <b>8015</b>	je €
Trafo inkl. Schalter mit Stecker (max. 30 W) *	Art.-Nr. <b>8030 vZ:</b>	je €
Funkdimmer anstatt Schalter *	Art.-Nr. <b>8212</b>	je €

\* Bitte ausreichend Trafos und ggf. Funkdimmer mitbestellen. Je Trafo ist ein Funkdimmer erforderlich.

**Kombi 0010G | spiegelseitig 0110G**

(mit Gleiter)

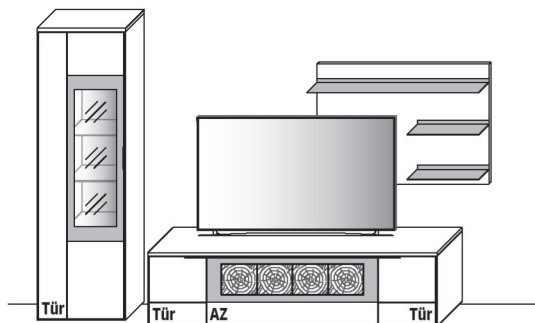

**B** 303,8 cm x **H** 205,6 cm x **T** 45,2/37,0/23,8 cm  
(Breite inkl. 1 x 20 cm Abstand)

**Gesamtpreis Kombination**

- ohne Zubehör -

	<b>Wildeiche</b>	€
Zeilenschrank	Art.-Nr. <b>6614</b>	€
Lowboard	Art.-Nr. <b>1050G</b>	€
Paneel	Art.-Nr. <b>8223</b>	€

**Zubehörempfehlung**

LED-Spot-Beleuchtung 4,5 W (f. 6614)	Art.-Nr. <b>9003</b>	€
LED-Akzent-Beleuchtung 9,4 W (f. 1050G)	Art.-Nr. <b>9121B VZ:</b>	€
LED-Ambiente-Beleuchtung 9,8 W (f. 8223)	Art.-Nr. <b>822B VZ:</b>	€
Trafo inkl. Schalter mit Stecker (max. 15 W) *	Art.-Nr. <b>8015</b>	je €
Trafo inkl. Schalter mit Stecker (max. 30 W) *	Art.-Nr. <b>8030 VZ:</b>	je €
Funkdimmer anstatt Schalter *	Art.-Nr. <b>8212</b>	je €

**Kombi 0010S | spiegelseitig 0110S**

(mit Sockel)

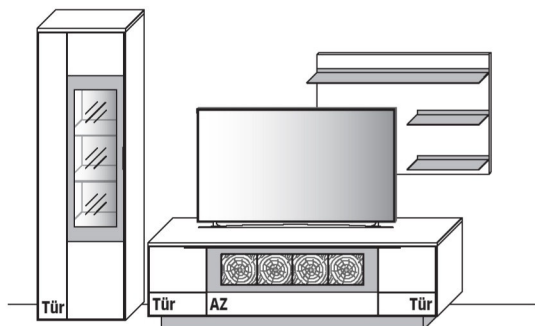

**B** 303,8 cm x **H** 205,6 cm x **T** 45,2/37,0/23,8 cm  
(Breite inkl. 1 x 20 cm Abstand)

**Gesamtpreis Kombination**

- ohne Zubehör -

	<b>Wildeiche</b>	€
Zeilenschrank	Art.-Nr. <b>6614</b>	€
Lowboard	Art.-Nr. <b>1050S</b>	€
Paneel	Art.-Nr. <b>8223</b>	€

**Zubehörempfehlung**

LED-Spot-Beleuchtung 4,5 W (f. 6614)	Art.-Nr. <b>9003</b>	€
LED-Akzent-Beleuchtung 9,4 W (f. 1050S)	Art.-Nr. <b>9121B VZ:</b>	€
LED-Unterboden-Beleuchtung 6,0 W (f. 1050S)	Art.-Nr. <b>9201B</b>	€
LED-Ambiente-Beleuchtung 9,8 W (f. 8223)	Art.-Nr. <b>822B VZ:</b>	€
Trafo inkl. Schalter mit Stecker (max. 15 W) *	Art.-Nr. <b>8015</b>	je €
Trafo inkl. Schalter mit Stecker (max. 30 W) *	Art.-Nr. <b>8030 VZ:</b>	je €
Funkdimmer anstatt Schalter *	Art.-Nr. <b>8212</b>	je €

**Kombi 0010F | spiegelseitig 0110F**

(mit Fußgestell)

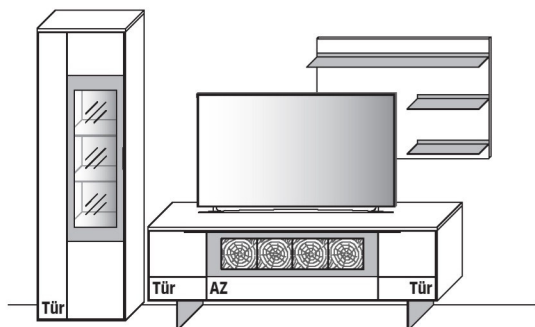

**B** 303,8 cm x **H** 205,6 cm x **T** 45,2/37,0/23,8 cm  
(Breite inkl. 1 x 20 cm Abstand)

**Gesamtpreis Kombination**

- ohne Zubehör -

	<b>Wildeiche</b>	€
Zeilenschrank	Art.-Nr. <b>6614</b>	€
Lowboard	Art.-Nr. <b>1050F</b>	€
Paneel	Art.-Nr. <b>8223</b>	€

**Zubehörempfehlung**

LED-Spot-Beleuchtung 4,5 W (f. 6614)	Art.-Nr. <b>9003</b>	€
LED-Akzent-Beleuchtung 9,4 W (f. 1050F)	Art.-Nr. <b>9121B VZ:</b>	€
LED-Unterboden-Beleuchtung 6,0 W (f. 1050F)	Art.-Nr. <b>9201B</b>	€
LED-Ambiente-Beleuchtung 9,8 W (f. 8223)	Art.-Nr. <b>822B VZ:</b>	€
Trafo inkl. Schalter mit Stecker (max. 15 W) *	Art.-Nr. <b>8015</b>	je €
Trafo inkl. Schalter mit Stecker (max. 30 W) *	Art.-Nr. <b>8030 VZ:</b>	je €
Funkdimmer anstatt Schalter *	Art.-Nr. <b>8212</b>	je €

\* Bitte ausreichend Trafos und ggf. Funkdimmer mitbestellen. Je Trafo ist ein Funkdimmer erforderlich.

**Kombi 0012G I spiegelseitig 0112G**

(mit Gleiter)

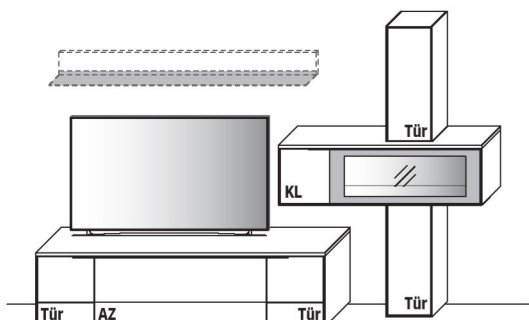

B 306,9 cm x H 204,4 cm x T 45,2/37,0/30,0/23,8 cm

**Gesamtpreis Kombination**

- ohne Zubehör -

	Wildeiche	€
Lowboard	Art.-Nr. <b>1030G</b>	€
Hängeelement	Art.-Nr. <b>11414</b>	€
Kombi-Hängeelement	Art.-Nr. <b>6334</b>	€

**Zubehörempfehlung**

Wandboard	Art.-Nr. <b>8180</b>	€
LED-Ambiente-Beleuchtung 6,8 W (f. 8180)	Art.-Nr. <b>818B</b>	€
LED-Spot-Beleuchtung 3,0 W (f. 11413)	Art.-Nr. <b>9012</b>	€
LED-Ambiente-Beleuchtung 26,4 W (f. 6334)	Art.-Nr. <b>633B</b>	€
Trafo inkl. Schalter mit Stecker (max. 15 W) *	Art.-Nr. <b>8015</b>	je €
Trafo inkl. Schalter mit Stecker (max. 30 W) *	Art.-Nr. <b>8030 VZ:</b>	je €
Funkdimmer anstatt Schalter *	Art.-Nr. <b>8212</b>	je €

**Kombi 0012S I spiegelseitig 0112S**

(mit Sockel)

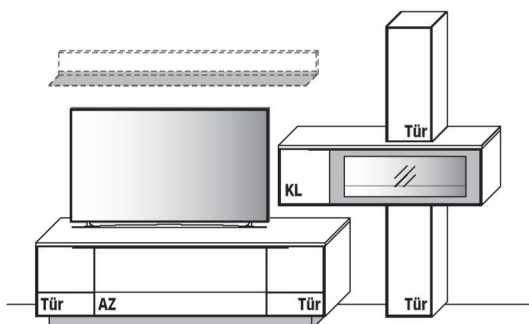

B 306,9 cm x H 204,4 cm x T 45,2/37,0/30,0/23,8 cm

**Gesamtpreis Kombination**

- ohne Zubehör -

	Wildeiche	€
Lowboard	Art.-Nr. <b>1030S</b>	€
Hängeelement	Art.-Nr. <b>11414</b>	€
Kombi-Hängeelement	Art.-Nr. <b>6334</b>	€

**Zubehörempfehlung**

Wandboard	Art.-Nr. <b>8180</b>	€
LED-Ambiente-Beleuchtung 6,8 W (f. 8180)	Art.-Nr. <b>818B</b>	€
LED-Spot-Beleuchtung 3,0 W (f. 11413)	Art.-Nr. <b>9012</b>	€
LED-Unterboden-Beleuchtung 6,0 W (f. 1050S)	Art.-Nr. <b>9201B</b>	€
LED-Ambiente-Beleuchtung 26,4 W (f. 6334)	Art.-Nr. <b>633B</b>	€
Trafo inkl. Schalter mit Stecker (max. 15 W) *	Art.-Nr. <b>8015</b>	je €
Trafo inkl. Schalter mit Stecker (max. 30 W) *	Art.-Nr. <b>8030 VZ:</b>	je €
Funkdimmer anstatt Schalter *	Art.-Nr. <b>8212</b>	je €

**Kombi 0012F I spiegelseitig 0112F**

(mit Fußgestell)

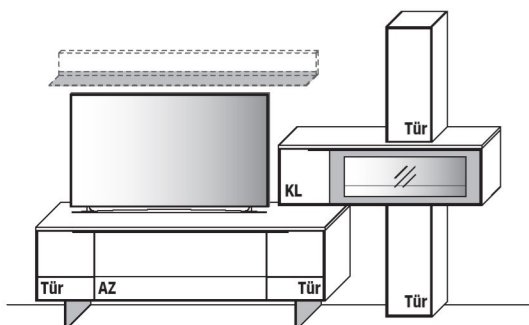

B 306,9 cm x H 204,4 cm x T 45,2/37,0/30,0/23,8 cm

**Gesamtpreis Kombination**

- ohne Zubehör -

	Wildeiche	€
Lowboard	Art.-Nr. <b>1030F</b>	€
Hängeelement	Art.-Nr. <b>11414</b>	€
Kombi-Hängeelement	Art.-Nr. <b>6334</b>	€

**Zubehörempfehlung**

Wandboard	Art.-Nr. <b>8180</b>	€
LED-Ambiente-Beleuchtung 6,8 W (f. 8180)	Art.-Nr. <b>818B</b>	€
LED-Spot-Beleuchtung 3,0 W (f. 11413)	Art.-Nr. <b>9012</b>	€
LED-Unterboden-Beleuchtung 6,0 W (f. 1050S)	Art.-Nr. <b>9201B</b>	€
LED-Ambiente-Beleuchtung 26,4 W (f. 6334)	Art.-Nr. <b>633B</b>	€
Trafo inkl. Schalter mit Stecker (max. 15 W) *	Art.-Nr. <b>8015</b>	je €
Trafo inkl. Schalter mit Stecker (max. 30 W) *	Art.-Nr. <b>8030 VZ:</b>	je €
Funkdimmer anstatt Schalter *	Art.-Nr. <b>8212</b>	je €

\* Bitte ausreichend Trafos und ggf. Funkdimmer mitbestellen. Je Trafo ist ein Funkdimmer erforderlich.



► KOMBINATIONEN

**Kombi 0011G | spiegelseitig 0111G**

(mit Gleiter)

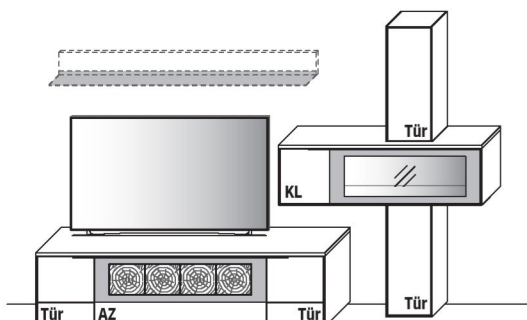

B 306,9 cm x H 204,4 cm x T 45,2/37,0/30,0/23,8 cm

**Gesamtpreis Kombination**

- ohne Zubehör -

	Wildeiche	€
Lowboard	Art.-Nr. <b>1050G</b>	€
Hängeelement	Art.-Nr. <b>11414</b>	€
Kombi-Hängeelement	Art.-Nr. <b>6334</b>	€

**Zubehörempfehlung**

Wandboard	Art.-Nr. <b>8180</b>	€
LED-Ambiente-Beleuchtung 6,8 W (f. 8180)	Art.-Nr. <b>818B</b>	€
LED-Spot-Beleuchtung 3,0 W (f. 11413)	Art.-Nr. <b>9012</b>	€
LED-Akzent-Beleuchtung 9,4 W (f. 1050G)	Art.-Nr. <b>9121B</b>	vz: €
LED-Ambiente-Beleuchtung 26,4 W (f. 6334)	Art.-Nr. <b>633B</b>	€
Trafo inkl. Schalter mit Stecker (max. 15 W) *	Art.-Nr. <b>8015</b>	je €
Trafo inkl. Schalter mit Stecker (max. 30 W) *	Art.-Nr. <b>8030</b>	vz: je €
Funkdimmer anstatt Schalter *	Art.-Nr. <b>8212</b>	je €

**Kombi 0011S | spiegelseitig 0111S**

(mit Sockel)

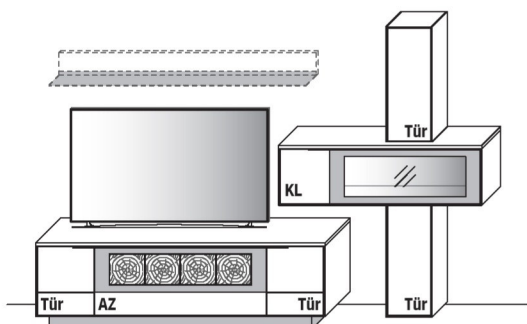

B 306,9 cm x H 204,4 cm x T 45,2/37,0/30,0/23,8 cm

**Gesamtpreis Kombination**

- ohne Zubehör -

	Wildeiche	€
Lowboard	Art.-Nr. <b>1050S</b>	€
Hängeelement	Art.-Nr. <b>11414</b>	€
Kombi-Hängeelement	Art.-Nr. <b>6334</b>	€

**Zubehörempfehlung**

Wandboard	Art.-Nr. <b>8180</b>	€
LED-Ambiente-Beleuchtung 6,8 W (f. 8180)	Art.-Nr. <b>818B</b>	€
LED-Spot-Beleuchtung 3,0 W (f. 11413)	Art.-Nr. <b>9012</b>	€
LED-Akzent-Beleuchtung 9,4 W (f. 1050S)	Art.-Nr. <b>9121B</b>	vz: €
LED-Unterboden-Beleuchtung 6,0 W (f. 1050S)	Art.-Nr. <b>9201B</b>	€
LED-Ambiente-Beleuchtung 26,4 W (f. 6334)	Art.-Nr. <b>633B</b>	€
Trafo inkl. Schalter mit Stecker (max. 15 W) *	Art.-Nr. <b>8015</b>	je €
Trafo inkl. Schalter mit Stecker (max. 30 W) *	Art.-Nr. <b>8030</b>	vz: je €
Funkdimmer anstatt Schalter *	Art.-Nr. <b>8212</b>	je €

**Kombi 0011F | spiegelseitig 0111F**

(mit Fußgestell)

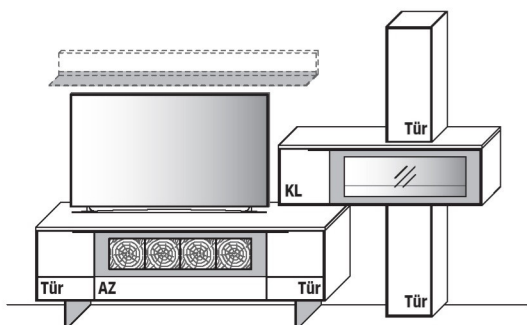

B 306,9 cm x H 204,4 cm x T 45,2/37,0/30,0/23,8 cm

**Gesamtpreis Kombination**

- ohne Zubehör -

	Wildeiche	€
Lowboard	Art.-Nr. <b>1050F</b>	€
Hängeelement	Art.-Nr. <b>11414</b>	€
Kombi-Hängeelement	Art.-Nr. <b>6334</b>	€

**Zubehörempfehlung**

Wandboard	Art.-Nr. <b>8180</b>	€
LED-Ambiente-Beleuchtung 6,8 W (f. 8180)	Art.-Nr. <b>818B</b>	€
LED-Spot-Beleuchtung 3,0 W (f. 11413)	Art.-Nr. <b>9012</b>	€
LED-Akzent-Beleuchtung 9,4 W (f. 1050F)	Art.-Nr. <b>9121B</b>	vz: €
LED-Unterboden-Beleuchtung 6,0 W (f. 1050S)	Art.-Nr. <b>9201B</b>	€
LED-Ambiente-Beleuchtung 26,4 W (f. 6334)	Art.-Nr. <b>633B</b>	€
Trafo inkl. Schalter mit Stecker (max. 15 W) *	Art.-Nr. <b>8015</b>	je €
Trafo inkl. Schalter mit Stecker (max. 30 W) *	Art.-Nr. <b>8030</b>	vz: je €
Funkdimmer anstatt Schalter *	Art.-Nr. <b>8212</b>	je €

\* Bitte ausreichend Trafos und ggf. Funkdimmer mitbestellen. Je Trafo ist ein Funkdimmer erforderlich.

► LOWBOARDE

Abb. Gleiter



Abb. Sockel



Abb. Fußgestell

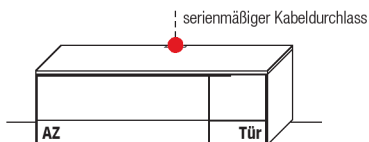

B 161,9 cm x T 45,2 cm  
1 fester Boden hinter Vollauszug

Mit Gleiter, H 53,6 cm

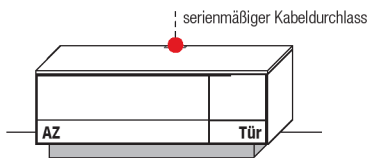
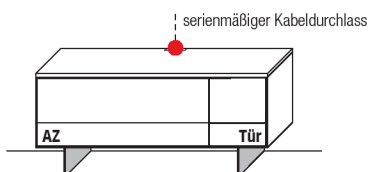
**TYPE 1633G** (Abbildung)

**TYPE 1634G** (spiegelseitig)

**Wildeiche** €

Mit Sockel, H 60,6 cm

**TYPE 1633S** (Abbildung)

**TYPE 1634S** (spiegelseitig)

**Wildeiche** €

Mit Fußgestell, H 67,9 cm

**TYPE 1633F** (Abbildung)

**TYPE 1634F** (spiegelseitig)

**Wildeiche** €

**Zubehörempfehlung**

LED-Unterboden-Beleuchtung 4,8 W  
(nur in Kombination mit Sockel oder Fußgestell) Art.-Nr. **9161B** €

Trafo inkl. Schalter mit Stecker (max. 15 W) \* Art.-Nr. **8015** €

Funkdimmer anstatt Schalter \* Art.-Nr. **8212** €

Netzschalter für vier Geräte  
Schalter links Art.-Nr. **8013** €  
Schalter rechts Art.-Nr. **8014** €

IR-Repeater mit Aufsteller Art.-Nr. **8301** €

IR-Repeater, rechts im Sockel eingelassen Art.-Nr. **8302** €

Abb. Gleiter



Abb. Sockel



Abb. Fußgestell

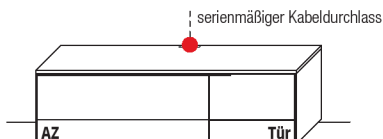

B 181,9 cm x T 45,2 cm  
1 fester Boden hinter Vollauszug

Mit Gleiter, H 53,6 cm

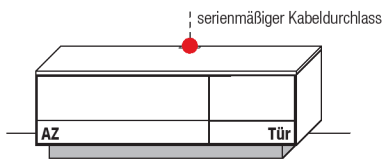
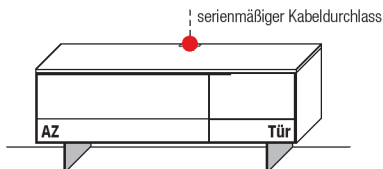
**TYPE 1833G** (Abbildung)

**TYPE 1834G** (spiegelseitig)

**Wildeiche** €

Mit Sockel, H 60,6 cm

**TYPE 1833S** (Abbildung)

**TYPE 1834S** (spiegelseitig)

**Wildeiche** €

Mit Fußgestell, H 67,9 cm

**TYPE 1833F** (Abbildung)

**TYPE 1834F** (spiegelseitig)

**Wildeiche** €

**Zubehörempfehlung**

LED-Unterboden-Beleuchtung 5,4 W  
(nur in Kombination mit Sockel oder Fußgestell) Art.-Nr. **9181B** €

Trafo inkl. Schalter mit Stecker (max. 15 W) \* Art.-Nr. **8015** €

Funkdimmer anstatt Schalter \* Art.-Nr. **8212** €

Netzschalter für vier Geräte  
Schalter links Art.-Nr. **8013** €  
Schalter rechts Art.-Nr. **8014** €

IR-Repeater mit Aufsteller Art.-Nr. **8301** €

IR-Repeater, rechts im Sockel eingelassen Art.-Nr. **8302** €

\* Bitte ausreichend Trafos und ggf. Funkdimmer mitbestellen. Je Trafo ist ein Funkdimmer erforderlich.

► LOWBOARDE

Abb. Gleiter



Abb. Sockel



Abb. Fußgestell

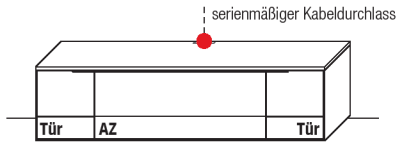

B 201,9 cm x T 45,2 cm  
1 fester Boden hinter Vollauszug

Mit Gleiter, H 53,6 cm

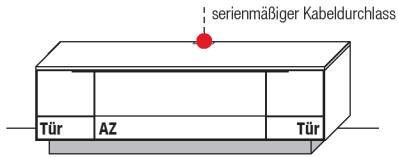
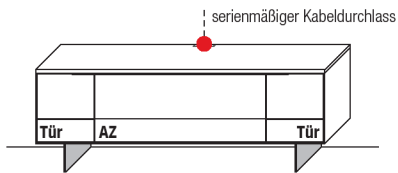
**TYPE 1030G**

**Wildeiche** €

Mit Sockel, H 60,6 cm

**TYPE 1030S**

**Wildeiche** €

Mit Fußgestell, H 67,9 cm

**TYPE 1030F**

**Wildeiche** €

**Zubehörempfehlung**

LED-Unterboden-Beleuchtung 6,0 W  
(nur in Kombination mit Sockel oder Fußgestell) Art.-Nr. **9201B** €

Trafo inkl. Schalter mit Stecker (max. 15 W) \* Art.-Nr. **8015** €

Funkdimmer anstatt Schalter \* Art.-Nr. **8212** €

Netzschalter für vier Geräte  
Schalter links Art.-Nr. **8013** €  
Schalter rechts Art.-Nr. **8014** €

IR-Repeater mit Aufsteller Art.-Nr. **8301** €

IR-Repeater, rechts im Sockel eingelassen Art.-Nr. **8302** €

Abb. Gleiter



Abb. Sockel



Abb. Fußgestell

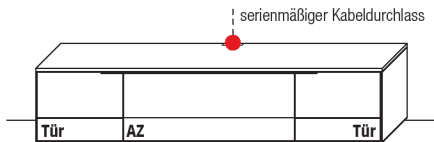

B 241,9 cm x T 45,2 cm  
1 fester Boden hinter Vollauszug

Mit Gleiter, H 53,6 cm

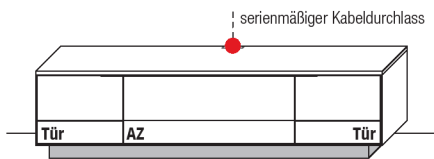
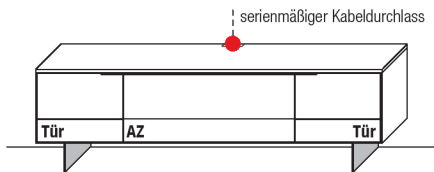
**TYPE 1430G**

**Wildeiche** €

Mit Sockel, H 60,6 cm

**TYPE 1430S**

**Wildeiche** €

Mit Fußgestell, H 67,9 cm

**TYPE 1430F**

**Wildeiche** €

**Zubehörempfehlung**

LED-Unterboden-Beleuchtung 7,2 W  
(nur in Kombination mit Sockel oder Fußgestell) Art.-Nr. **9241B** €

Trafo inkl. Schalter mit Stecker (max. 15 W) \* Art.-Nr. **8015** €

Funkdimmer anstatt Schalter \* Art.-Nr. **8212** €

Netzschalter für vier Geräte  
Schalter links Art.-Nr. **8013** €  
Schalter rechts Art.-Nr. **8014** €

IR-Repeater mit Aufsteller Art.-Nr. **8301** €

IR-Repeater, rechts im Sockel eingelassen Art.-Nr. **8302** €

\* Bitte ausreichend Trafos und ggf. Funkdimmer mitbestellen. Je Trafo ist ein Funkdimmer erforderlich.

► LOWBOARDE

Abb. Gleiter



Abb. Sockel



Abb. Fußgestell

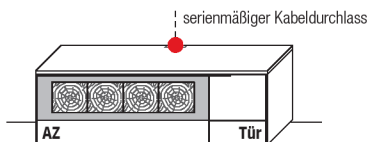

B 161,9 cm x T 45,2 cm  
1 fester Boden hinter Vollauszug

Mit Gleiter, H 53,6 cm

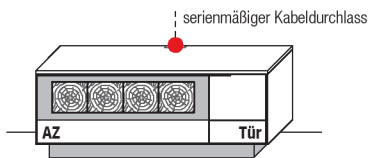
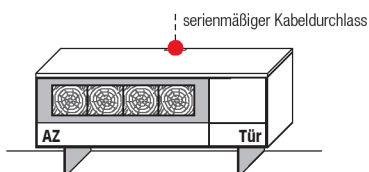
**TYPE 1653G** (Abbildung)

**TYPE 1654G** (spiegelseitig)

**Wildeiche** €

Mit Sockel, H 60,6 cm

**TYPE 1653S** (Abbildung)

**TYPE 1654S** (spiegelseitig)

**Wildeiche** €

Mit Fußgestell, H 67,9 cm

**TYPE 1653F** (Abbildung)

**TYPE 1654F** (spiegelseitig)

**Wildeiche** €

**Zubehörempfehlung**

LED-Unterboden-Beleuchtung 4,8 W  
(nur in Kombination mit Sockel oder Fußgestell) Art.-Nr. **9161B** €

LED-Akzent-Beleuchtung 9,4 W Art.-Nr. **9121B VZ:** €

Trafo inkl. Schalter mit Stecker (max. 15 W) \* Art.-Nr. **8015** €

Funkdimmer anstatt Schalter \* Art.-Nr. **8212** €

Netzschalter für vier Geräte  
Schalter links Art.-Nr. **8013** €

Schalter rechts Art.-Nr. **8014** €

IR-Repeater mit Aufsteller Art.-Nr. **8301** €

IR-Repeater, rechts im Sockel eingelassen Art.-Nr. **8302** €

Abb. Gleiter



Abb. Sockel



Abb. Fußgestell

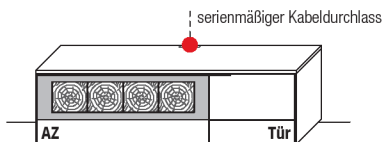

B 181,9 cm x T 45,2 cm  
1 fester Boden hinter Vollauszug

Mit Gleiter, H 53,6 cm

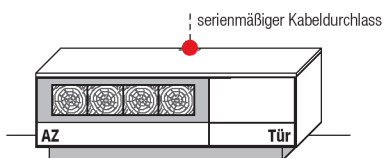
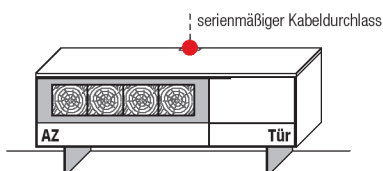
**TYPE 1853G** (Abbildung)

**TYPE 1854G** (spiegelseitig)

**Wildeiche** €

Mit Sockel, H 60,6 cm

**TYPE 1853S** (Abbildung)

**TYPE 1854S** (spiegelseitig)

**Wildeiche** €

Mit Fußgestell, H 67,9 cm

**TYPE 1853F** (Abbildung)

**TYPE 1854F** (spiegelseitig)

**Wildeiche** €

**Zubehörempfehlung**

LED-Unterboden-Beleuchtung 5,4 W  
(nur in Kombination mit Sockel oder Fußgestell) Art.-Nr. **9181B** €

LED-Akzent-Beleuchtung 9,4 W Art.-Nr. **9121B VZ:** €

Trafo inkl. Schalter mit Stecker (max. 15 W) \* Art.-Nr. **8015** €

Funkdimmer anstatt Schalter \* Art.-Nr. **8212** €

Netzschalter für vier Geräte  
Schalter links Art.-Nr. **8013** €

Schalter rechts Art.-Nr. **8014** €

IR-Repeater mit Aufsteller Art.-Nr. **8301** €

IR-Repeater, rechts im Sockel eingelassen Art.-Nr. **8302** €

\* Bitte ausreichend Trafos und ggf. Funkdimmer mitbestellen. Je Trafo ist ein Funkdimmer erforderlich.

Abb. Gleiter



Abb. Sockel



Abb. Fußgestell

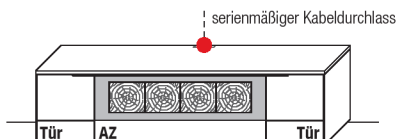

B 201,9 cm x T 45,2 cm  
1 fester Boden hinter Vollauszug

Mit Gleiter, H 53,6 cm

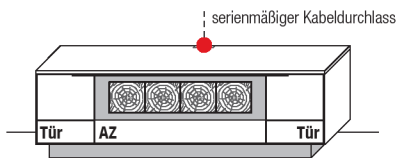
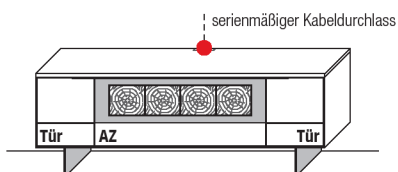
**TYPE 1050G**

**Wildeiche** €

Mit Sockel, H 60,6 cm

**TYPE 1050S**

**Wildeiche** €

Mit Fußgestell, H 67,9 cm

**TYPE 1050F**

**Wildeiche** €

**Zubehörempfehlung**

LED-Unterboden-Beleuchtung 6,0 W  
(nur in Kombination mit Sockel oder Fußgestell) Art.-Nr. **9201B** €

LED-Akzent-Beleuchtung 9,4 W Art.-Nr. **9121B VZ:** €

Trafo inkl. Schalter mit Stecker (max. 15 W)\* Art.-Nr. **8015** €

Trafo inkl. Schalter mit Stecker (max. 30 W)\* Art.-Nr. **8030 VZ:** €

Funkdimmer anstatt Schalter\* Art.-Nr. **8212** €

Netzschalter für vier Geräte

Schalter links Art.-Nr. **8013** €

Schalter rechts Art.-Nr. **8014** €

IR-Repeater mit Aufsteller Art.-Nr. **8301** €

IR-Repeater, rechts im Sockel eingelassen Art.-Nr. **8302** €

Abb. Gleiter



Abb. Sockel



Abb. Fußgestell

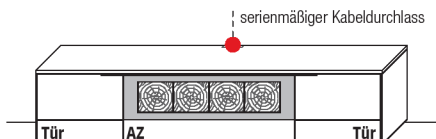

B 241,9 cm x T 45,2 cm  
1 fester Boden hinter Vollauszug

Mit Gleiter, H 53,6 cm

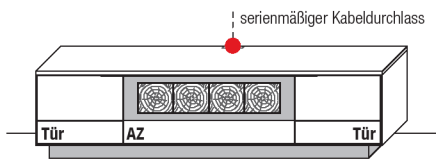
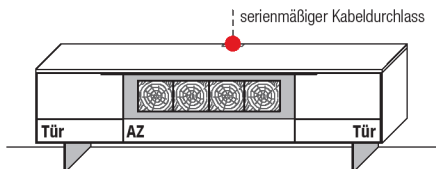
**TYPE 1450G**

**Wildeiche** €

Mit Sockel, H 60,6 cm

**TYPE 1450S**

**Wildeiche** €

Mit Fußgestell, H 67,9 cm

**TYPE 1450F**

**Wildeiche** €

**Zubehörempfehlung**

LED-Unterboden-Beleuchtung 7,2 W  
(nur in Kombination mit Sockel oder Fußgestell) Art.-Nr. **9241B** €

LED-Akzent-Beleuchtung 9,4 W Art.-Nr. **9121B VZ:** €

Trafo inkl. Schalter mit Stecker (max. 15 W)\* Art.-Nr. **8015** €

Trafo inkl. Schalter mit Stecker (max. 30 W)\* Art.-Nr. **8030 VZ:** €

Funkdimmer anstatt Schalter\* Art.-Nr. **8212** €

Netzschalter für vier Geräte

Schalter links Art.-Nr. **8013** €

Schalter rechts Art.-Nr. **8014** €

IR-Repeater mit Aufsteller Art.-Nr. **8301** €

IR-Repeater, rechts im Sockel eingelassen Art.-Nr. **8302** €

\* Bitte ausreichend Trafos und ggf. Funkdimmer mitbestellen. Je Trafo ist ein Funkdimmer erforderlich.

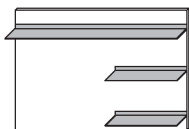

**B** 120,0 cm x **H** 83,6 cm x **T** 23,8 cm  
Stelltiefe 18,6 cm

**TYPE 8223** (Abbildung)

**TYPE 8224** (spiegelseitig)

**Wildeiche** €

LED-Ambiente-Beleuchtung 9,8 W Art.-Nr. **822B VZ:** €

Trafo inkl. Schalter mit Stecker (max. 15 W)\* Art.-Nr. **8015** €

Funkdimmer anstatt Schalter\* Art.-Nr. **8212** €

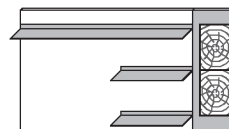

**B** 151,6 cm x **H** 83,6 cm x **T** 23,8 cm  
Stelltiefe 18,6 cm

**TYPE 8253** (Abbildung)

**TYPE 8254** (spiegelseitig)

**Wildeiche** €

LED-Akzent- /Ambiente-Bel. 24,2 W Art.-Nr. **825B** €

Trafo inkl. Schalter mit Stecker (max. 30 W)\* Art.-Nr. **8030** €

Funkdimmer anstatt Schalter\* Art.-Nr. **8212** €



**B** 119,6 cm x **H** 32,2 cm x **T** 23,8 cm  
Stelltiefe 20,0 cm

**TYPE 8110**

**Metall** €

LED-Akzent-Beleuchtung 9,4 W Art.-Nr. **9811B** €

Trafo inkl. Schalter mit Stecker (max. 15 W)\* Art.-Nr. **8015** €

Funkdimmer anstatt Schalter\* Art.-Nr. **8212** €



**B** 120,0 cm x **H** 16,0 cm x **T** 23,8 cm  
Stelltiefe 18,6 cm

**TYPE 8120**

**Wildeiche** €

LED-Ambiente-Beleuchtung 4,8 W Art.-Nr. **812B** €

Trafo inkl. Schalter mit Stecker (max. 15 W)\* Art.-Nr. **8015** €

Funkdimmer anstatt Schalter\* Art.-Nr. **8212** €

\* Bitte ausreichend Trafos und ggf. Funkdimmer mitbestellen. Je Trafo ist ein Funkdimmer erforderlich.



**B** 145,9 x **H** 16,0 x **T** 23,8 cm  
Stelltiefe 18,6 cm

TYPE 8145	Wildeiche	€
LED-Ambiente-Beleuchtung 5,4 W	Art.-Nr. <b>814B</b>	€
Trafo inkl. Schalter mit Stecker (max. 15 W)*	Art.-Nr. <b>8015</b>	€
Funkdimmer anstatt Schalter*	Art.-Nr. <b>8212</b>	€



**B** 179,6 cm x **H** 16,0 cm x **T** 23,8 cm  
Stelltiefe 18,6 cm

TYPE 8180	Wildeiche	€
LED-Ambiente-Beleuchtung 6,8 W	Art.-Nr. <b>818B</b>	€
Trafo inkl. Schalter mit Stecker (max. 15 W)*	Art.-Nr. <b>8015</b>	€
Funkdimmer anstatt Schalter*	Art.-Nr. <b>8212</b>	€



**B** 141,9 cm x **H** 42,0 cm x **T** 37,0 cm

TYPE 11413 (Abbildung)	Metall	€
LED-Spot-Beleuchtung 3,0 W	Art.-Nr. <b>9012</b>	€
Trafo inkl. Schalter mit Stecker (max. 15 W)*	Art.-Nr. <b>8015</b>	€
Funkdimmer anstatt Schalter*	Art.-Nr. <b>8212</b>	€

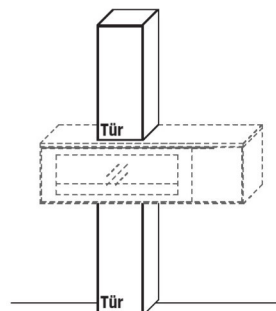

**B** 32,3 cm x **H** 202,4 cm x **T** 30,0 cm  
2 Böden/4 Fächer

TYPE 6333 (Türanschlag links)	Metall	€
LED-Ambiente-Beleuchtung 26,4 W	Art.-Nr. <b>633B</b>	€
Trafo inkl. Schalter mit Stecker (max. 30 W)*	Art.-Nr. <b>8030</b>	€
Funkdimmer anstatt Schalter*	Art.-Nr. <b>8212</b>	€

\* Bitte ausreichend Trafos und ggf. Funkdimmer mitbestellen. Je Trafo ist ein Funkdimmer erforderlich.

► HÄNGEELEMENTE, TV-HÄNGEELEMENTE

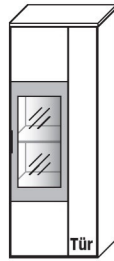

B 61,9 cm x H 163,6 cm x T 37,0 cm  
3 Böden/4 Fächer

**TYPE 15613** (Türanschlag rechts, Abb.)

**TYPE 15614** (Türanschlag links, spiegels.) **Wildeiche** €

LED-Spot-Beleuchtung 3,0 W	Art.-Nr. <b>9002</b>	<b>VZ:</b> €
Trafo inkl. Schalter mit Stecker (max. 15 W)*	Art.-Nr. <b>8015</b>	€
Funkdimmer anstatt Schalter*	Art.-Nr. <b>8212</b>	€



B 33,9 cm x H 178,6 cm x T 30,0 cm  
4 Böden/5 Fächer

**TYPE 15333** (Türanschlag links)

**TYPE 15334** (Türanschlag rechts) **Wildeiche** €

LED-Spot-Beleuchtung 4,5 W	Art.-Nr. <b>9003</b>	€
Trafo inkl. Schalter mit Stecker (max. 15 W)*	Art.-Nr. <b>8015</b>	€
Funkdimmer anstatt Schalter*	Art.-Nr. <b>8212</b>	€
Holz Einlegeboden B 30,0 cm	Art.-Nr. <b>8328</b>	€

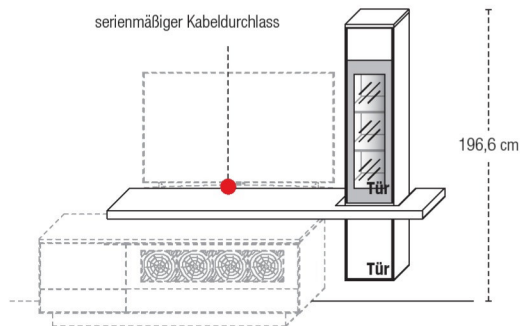

B 220,0 cm x H 178,6 cm x T 41,0/30,0 cm  
4 Böden/5 Fächer

**TYPE 11523** (Abbildung)

**TYPE 11524** (spiegelseitig) **Wildeiche** €

LED-Spot-Beleuchtung 4,5 W	Art.-Nr. <b>9003</b>	€
LED-Ambiente-Beleuchtung 5,7 W	Art.-Nr. <b>115B</b>	€
LED-TV-Unterboden-Beleuchtung 5,1 W	Art.-Nr. <b>9152B</b>	€
Trafo inkl. Schalter mit Stecker (max. 15 W)*	Art.-Nr. <b>8015</b>	€
Trafo inkl. Schalter mit Stecker (max. 30 W)*	Art.-Nr. <b>8030</b>	<b>VZ:</b> €
Funkdimmer anstatt Schalter*	Art.-Nr. <b>8212</b>	€
Holz Einlegeboden B 30,0 cm	Art.-Nr. <b>8328</b>	€

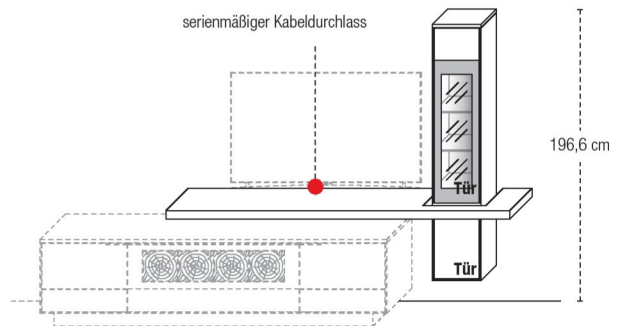

B 240,0 cm x H 178,6 cm x T 41,0/30,0 cm  
4 Böden/5 Fächer

**TYPE 11543** (Abbildung)

**TYPE 11544** (spiegelseitig) **Wildeiche** €

LED-Spot-Beleuchtung 4,5 W	Art.-Nr. <b>9003</b>	€
LED-Ambiente-Beleuchtung 5,7 W	Art.-Nr. <b>115B</b>	€
LED-TV-Unterboden-Beleuchtung 5,6 W	Art.-Nr. <b>9154B</b>	€
Trafo inkl. Schalter mit Stecker (max. 15 W)*	Art.-Nr. <b>8015</b>	€
Trafo inkl. Schalter mit Stecker (max. 30 W)*	Art.-Nr. <b>8030</b>	<b>VZ:</b> €
Funkdimmer anstatt Schalter*	Art.-Nr. <b>8212</b>	€
Holz Einlegeboden B 30,0 cm	Art.-Nr. <b>8328</b>	€

\* Bitte ausreichend Trafos und ggf. Funkdimmer mitbestellen. Je Trafo ist ein Funkdimmer erforderlich.



► **SIDEBARDE**

**Abb. Gleiter**

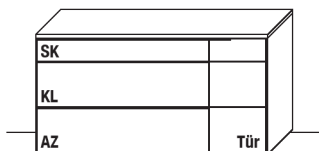

**Abb. Sockel**

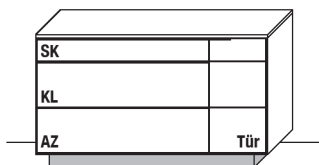

**Abb. Fußgestell**

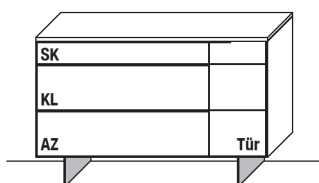

**B** 161,9 cm x **T** 45,2 cm  
1 Boden/2 Fächer (hinter Tür)

Mit Gleiter, **H** 85,6 cm

**TYPE 2633G** (Abbildung)

**TYPE 2634G** (spiegelseitig)

**Wildeiche** €

Mit Sockel, **H** 92,6 cm

**TYPE 2633S** (Abbildung)

**TYPE 2634S** (spiegelseitig)

**Wildeiche** €

Mit Fußgestell **H** 99,9 cm

**TYPE 2633F** (Abbildung)

**TYPE 2634F** (spiegelseitig)

**Wildeiche** €

**Zubehörempfehlung**

LED-Unterboden-Beleuchtung 4,8 W

(nur in Kombination mit Sockel oder Fußgestell)

Art.-Nr. **9161B** €

Trafo inkl. Schalter mit Stecker (max. 15 W) \*

Art.-Nr. **8015** €

Funkdimmer anstatt Schalter \*

Art.-Nr. **8212** €

Vollauszug für 1 Zarge

Art.-Nr. **Z089** €

Schubkasteneinsatz

Art.-Nr. **8111** €

Holz Einlegeboden B 38,0 cm

Art.-Nr. **8447** €

**Abb. Gleiter**

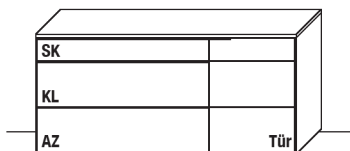

**Abb. Sockel**

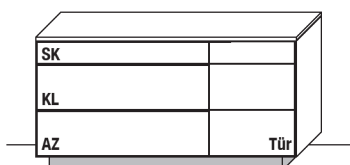

**Abb. Fußgestell**

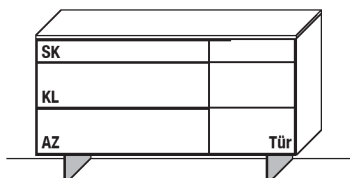

**B** 181,9 cm x **T** 45,2 cm  
1 Boden/2 Fächer (hinter Tür)

Mit Gleiter, **H** 85,6 cm

**TYPE 2833G** (Abbildung)

**TYPE 2834G** (spiegelseitig)

**Wildeiche** €

Mit Sockel, **H** 92,6 cm

**TYPE 2833S** (Abbildung)

**TYPE 2834S** (spiegelseitig)

**Wildeiche** €

Mit Fußgestell **H** 99,9 cm

**TYPE 2833F** (Abbildung)

**TYPE 2834F** (spiegelseitig)

**Wildeiche** €

**Zubehörempfehlung**

LED-Unterboden-Beleuchtung 5,4 W

(nur in Kombination mit Sockel oder Fußgestell)

Art.-Nr. **9181B** €

Trafo inkl. Schalter mit Stecker (max. 15 W) \*

Art.-Nr. **8015** €

Funkdimmer anstatt Schalter \*

Art.-Nr. **8212** €

Vollauszug für 1 Zarge

Art.-Nr. **Z089** €

Schubkasteneinsatz

Art.-Nr. **8111** €

Holz Einlegeboden B 58,0 cm

Art.-Nr. **8647** €

\* Bitte ausreichend Trafos und ggf. Funkdimmer mitbestellen. Je Trafo ist ein Funkdimmer erforderlich.

► **SIDEBUARDE**

**Abb. Gleiter**

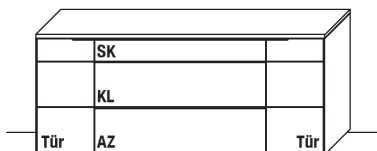

**Abb. Sockel**

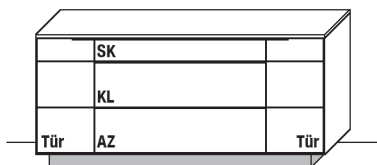

**Abb. Fußgestell**

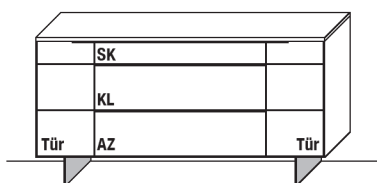

**B** 201,9 cm x **T** 45,2 cm  
2 Böden/ 4 Fächer (hinter Türen)

Mit Gleiter, **H** 85,6 cm

**TYPE 2030G**

**Wildeiche** €

Mit Sockel, **H** 92,6 cm

**TYPE 2030S**

**Wildeiche** €

Mit Fußgestell **H** 99,9 cm

**TYPE 2030F**

**Wildeiche** €

**Zubehörempfehlung**

LED-Unterboden-Beleuchtung 6,0 W (nur in Kombination mit Sockel oder Fußgestell)	Art.-Nr. <b>9201B</b>	€
Trafo inkl. Schalter mit Stecker (max. 15 W) *	Art.-Nr. <b>8015</b>	€
Funkdimmer anstatt Schalter *	Art.-Nr. <b>8212</b>	€
Vollauszug für 1 Zarge	Art.-Nr. <b>Z089</b>	€
Schubkasteneinsatz	Art.-Nr. <b>8111</b>	€
Holz Einlegeboden B 38,0 cm	Art.-Nr. <b>8447</b>	€

**Abb. Gleiter**

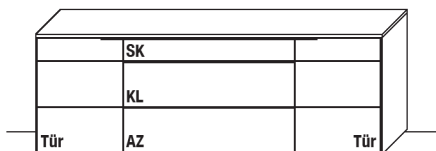

**Abb. Sockel**

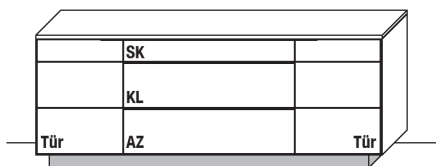

**Abb. Fußgestell**

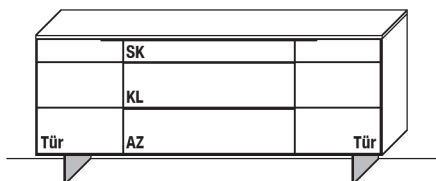

**B** 241,9 cm x **T** 45,2 cm  
2 Böden/ 4 Fächer (hinter Türen)

Mit Gleiter, **H** 85,6 cm

**TYPE 2430G**

**Wildeiche** €

Mit Sockel, **H** 92,6 cm

**TYPE 2430S**

**Wildeiche** €

Mit Fußgestell **H** 99,9 cm

**TYPE 2430F**

**Wildeiche** €

**Zubehörempfehlung**

LED-Unterboden-Beleuchtung 7,2 W (nur in Kombination mit Sockel oder Fußgestell)	Art.-Nr. <b>9241B</b>	€
Trafo inkl. Schalter mit Stecker (max. 15 W) *	Art.-Nr. <b>8015</b>	€
Funkdimmer anstatt Schalter *	Art.-Nr. <b>8212</b>	€
Vollauszug für 1 Zarge	Art.-Nr. <b>Z089</b>	€
Schubkasteneinsatz	Art.-Nr. <b>8111</b>	€
Holz Einlegeboden B 58,0 cm	Art.-Nr. <b>8647</b>	€

\* Bitte ausreichend Trafos und ggf. Funkdimmer mitbestellen. Je Trafo ist ein Funkdimmer erforderlich.

► **SIDEBARDE**

**Abb. Gleiter**

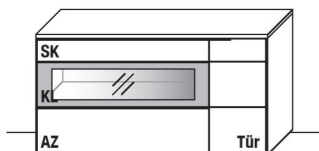

Mit Gleiter, H 85,6 cm

**TYPE 2613G** (Abbildung)

**TYPE 2614G** (spiegelseitig)

**Wildeiche** €

**Abb. Sockel**

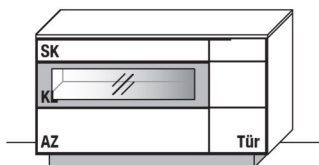

Mit Sockel, H 92,6 cm

**TYPE 2613S** (Abbildung)

**TYPE 2614S** (spiegelseitig)

**Wildeiche** €

**Abb. Fußgestell**

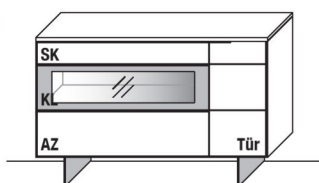

Mit Fußgestell H 99,9 cm

**TYPE 2613F** (Abbildung)

**TYPE 2614F** (spiegelseitig)

**Wildeiche VZ:** €

**B** 161,9 cm x **T** 45,2 cm  
1 Boden/2 Fächer (hinter Tür)

**Zubehörempfehlung**

LED-Unterboden-Beleuchtung 4,8 W (nur in Kombination mit Sockel oder Fußgestell)	Art.-Nr. <b>9161B</b>	€
LED-Spot-Beleuchtung 3,0 W	Art.-Nr. <b>9012</b>	€
Trafo inkl. Schalter mit Stecker (max. 15 W) *	Art.-Nr. <b>8015</b>	€
Funkdimmer anstatt Schalter *	Art.-Nr. <b>8212</b>	€
Vollauszug für 1 Zarge	Art.-Nr. <b>Z089</b>	€
Schubkasteneinsatz	Art.-Nr. <b>8111</b>	€
Holz Einlegeboden B 38,0 cm	Art.-Nr. <b>8447</b>	€

**Abb. Gleiter**

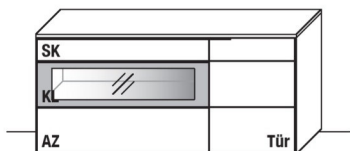

Mit Gleiter, H 85,6 cm

**TYPE 2813G** (Abbildung)

**TYPE 2814G** (spiegelseitig)

**Wildeiche** €

**Abb. Sockel**

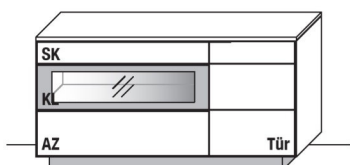

Mit Sockel, H 92,6 cm

**TYPE 2813S** (Abbildung)

**TYPE 2814S** (spiegelseitig)

**Wildeiche** €

**Abb. Fußgestell**

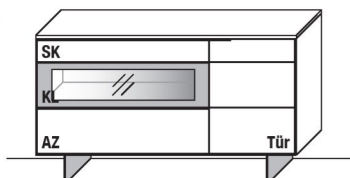

Mit Fußgestell H 99,9 cm

**TYPE 2813F** (Abbildung)

**TYPE 2814F** (spiegelseitig)

**Wildeiche** €

**B** 181,9 cm x **T** 45,2 cm  
1 Boden/2 Fächer (hinter Tür)

**Zubehörempfehlung**

LED-Unterboden-Beleuchtung 5,4 W (nur in Kombination mit Sockel oder Fußgestell)	Art.-Nr. <b>9181B</b>	€
LED-Spot-Beleuchtung 3,0 W	Art.-Nr. <b>9012</b>	€
Trafo inkl. Schalter mit Stecker (max. 15 W) *	Art.-Nr. <b>8015</b>	€
Funkdimmer anstatt Schalter *	Art.-Nr. <b>8212</b>	€
Vollauszug für 1 Zarge	Art.-Nr. <b>Z089</b>	€
Schubkasteneinsatz	Art.-Nr. <b>8111</b>	€
Holz Einlegeboden B 58,0 cm	Art.-Nr. <b>8647</b>	€

\* Bitte ausreichend Trafos und ggf. Funkdimmer mitbestellen. Je Trafo ist ein Funkdimmer erforderlich.

► **SIDEBARDE**

**Abb. Gleiter**

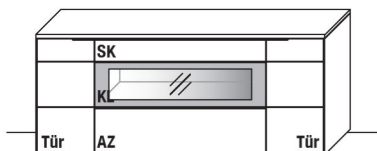

**Abb. Sockel**

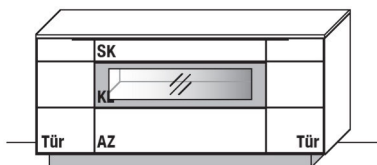

**Abb. Fußgestell**

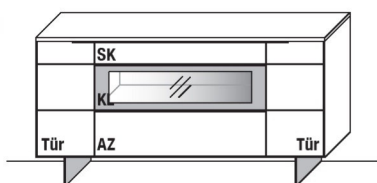

**B** 201,9 cm x **T** 45,2 cm  
2 Böden/ 4 Fächer (hinter Türen)

Mit Gleiter, **H** 85,6 cm

**TYPE 2010G**

**Wildeiche** €

Mit Sockel, **H** 92,6 cm

**TYPE 2010S**

**Wildeiche** €

Mit Fußgestell **H** 99,9 cm

**TYPE 2010F**

**Wildeiche** €

**Zubehörempfehlung**

LED-Unterboden-Beleuchtung 6,0 W (nur in Kombination mit Sockel oder Fußgestell)	Art.-Nr. <b>9201B</b>	€
LED-Spot-Beleuchtung 3,0 W	Art.-Nr. <b>9012</b>	€
Trafo inkl. Schalter mit Stecker (max. 15 W) *	Art.-Nr. <b>8015</b>	€
Funkdimmer anstatt Schalter *	Art.-Nr. <b>8212</b>	€
Vollauszug für 1 Zarge	Art.-Nr. <b>Z089</b>	€
Schubkasteneinsatz	Art.-Nr. <b>8111</b>	€
Holz Einlegeboden B 38,0 cm	Art.-Nr. <b>8447</b>	€

**Abb. Gleiter**

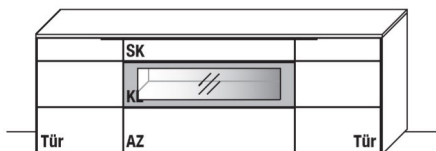

**Abb. Sockel**

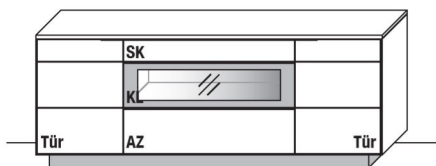

**Abb. Fußgestell**

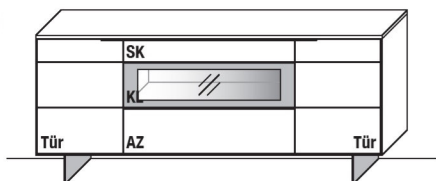

**B** 241,9 cm x **T** 45,2 cm  
2 Böden/ 4 Fächer (hinter Türen)

Mit Gleiter, **H** 85,6 cm

**TYPE 2410G**

**Wildeiche** €

Mit Sockel, **H** 92,6 cm

**TYPE 2410S**

**Wildeiche** €

Mit Fußgestell **H** 99,9 cm

**TYPE 2410F**

**Wildeiche** €

**Zubehörempfehlung**

LED-Unterboden-Beleuchtung 7,2 W (nur in Kombination mit Sockel oder Fußgestell)	Art.-Nr. <b>9241B</b>	€
LED-Spot-Beleuchtung 3,0 W	Art.-Nr. <b>9012</b>	€
Trafo inkl. Schalter mit Stecker (max. 15 W) *	Art.-Nr. <b>8015</b>	€
Funkdimmer anstatt Schalter *	Art.-Nr. <b>8212</b>	€
Vollauszug für 1 Zarge	Art.-Nr. <b>Z089</b>	€
Schubkasteneinsatz	Art.-Nr. <b>8111</b>	€
Holz Einlegeboden B 58,0 cm	Art.-Nr. <b>8647</b>	€

\* Bitte ausreichend Trafos und ggf. Funkdimmer mitbestellen. Je Trafo ist ein Funkdimmer erforderlich.

► **SIDEBUARDE**

**Abb. Gleiter**

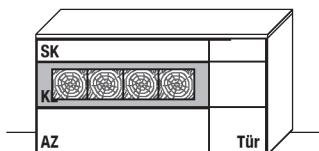

Mit Gleiter, **H 85,6 cm**

**TYPE 2653G** (Abbildung)

**TYPE 2654G** (spiegelseitig)

**Wildeiche** €

**Abb. Sockel**

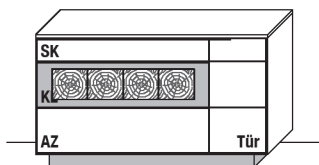

Mit Sockel, **H 92,6 cm**

**TYPE 2653S** (Abbildung)

**TYPE 2654S** (spiegelseitig)

**Wildeiche** €

**Abb. Fußgestell**

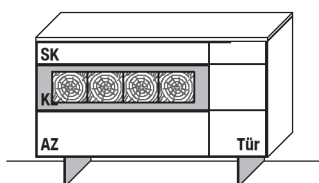

Mit Fußgestell **H 99,9 cm**

**TYPE 2653F** (Abbildung)

**TYPE 2654F** (spiegelseitig)

**Wildeiche** €

**B 161,9 cm x T 45,2 cm**  
1 Boden/2 Fächer (hinter Tür)

**Zubehörempfehlung**

LED-Unterboden-Beleuchtung 4,8 W (nur in Kombination mit Sockel oder Fußgestell)	Art.-Nr. <b>9161B</b>	€
LED-Akzent-Beleuchtung 9,4 W	Art.-Nr. <b>9121B</b>	<b>VZ:</b> €
Trafo inkl. Schalter mit Stecker (max. 15 W) *	Art.-Nr. <b>8015</b>	€
Funkdimmer anstatt Schalter *	Art.-Nr. <b>8212</b>	€
Vollauszug für 1 Zarge	Art.-Nr. <b>Z089</b>	€
Schubkasteneinsatz	Art.-Nr. <b>8111</b>	€
Holz Einlegeboden B 38,0 cm	Art.-Nr. <b>8447</b>	€

**Abb. Gleiter**

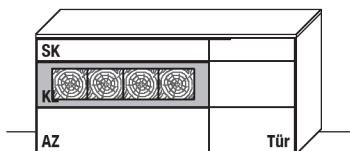

Mit Gleiter, **H 85,6 cm**

**TYPE 2853G** (Abbildung)

**TYPE 2854G** (spiegelseitig)

**Wildeiche** €

**Abb. Sockel**

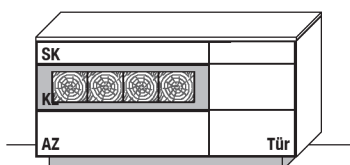

Mit Sockel, **H 92,6 cm**

**TYPE 2853S** (Abbildung)

**TYPE 2854S** (spiegelseitig)

**Wildeiche** €

**Abb. Fußgestell**

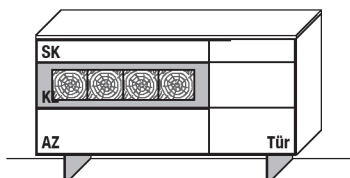

Mit Fußgestell **H 99,9 cm**

**TYPE 2853F** (Abbildung)

**TYPE 2854F** (spiegelseitig)

**Wildeiche** €

**B 181,9 cm x T 45,2 cm**  
1 Boden/2 Fächer (hinter Tür)

**Zubehörempfehlung**

LED-Unterboden-Beleuchtung 5,4 W (nur in Kombination mit Sockel oder Fußgestell)	Art.-Nr. <b>9181B</b>	€
LED-Akzent-Beleuchtung 9,4 W	Art.-Nr. <b>9121B</b>	<b>VZ:</b> €
Trafo inkl. Schalter mit Stecker (max. 15 W) *	Art.-Nr. <b>8015</b>	€
Funkdimmer anstatt Schalter *	Art.-Nr. <b>8212</b>	€
Vollauszug für 1 Zarge	Art.-Nr. <b>Z089</b>	€
Schubkasteneinsatz	Art.-Nr. <b>8111</b>	€
Holz Einlegeboden B 58,0 cm	Art.-Nr. <b>8647</b>	€

\* Bitte ausreichend Trafos und ggf. Funkdimmer mitbestellen. Je Trafo ist ein Funkdimmer erforderlich.

► **SIDEBARDE**

**Abb. Gleiter**

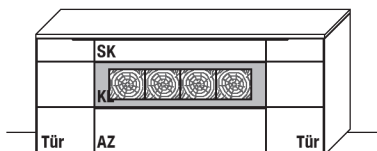

**Abb. Sockel**

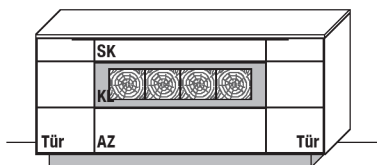

**Abb. Fußgestell**

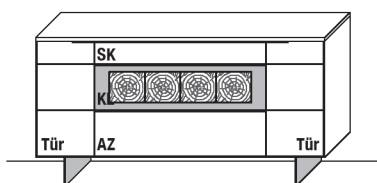

**B** 201,9 cm x **T** 45,2 cm  
2 Böden/ 4 Fächer (hinter Türen)

Mit Gleiter, **H** 85,6 cm

**TYPE 2050G**

**Wildeiche** €

Mit Sockel, **H** 92,6 cm

**TYPE 2050S**

**Wildeiche** €

Mit Fußgestell **H** 99,9 cm

**TYPE 2050F**

**Wildeiche** €

**Zubehörempfehlung**

LED-Unterboden-Beleuchtung 6,0 W (nur in Kombination mit Sockel oder Fußgestell)	Art.-Nr. <b>9201B</b>	€
LED-Akzent-Beleuchtung 9,4 W	Art.-Nr. <b>9121B</b>	<b>VZ:</b> €
Trafo inkl. Schalter mit Stecker (max. 15 W) *	Art.-Nr. <b>8015</b>	€
Trafo inkl. Schalter mit Stecker (max. 30 W) *	Art.-Nr. <b>8030</b>	<b>VZ:</b> €
Funkdimmer anstatt Schalter *	Art.-Nr. <b>8212</b>	€
Vollauszug für 1 Zarge	Art.-Nr. <b>Z089</b>	€
Schubkasteneinsatz	Art.-Nr. <b>8111</b>	€
Holz Einlegeboden B 38,0 cm	Art.-Nr. <b>8447</b>	€

**Abb. Gleiter**

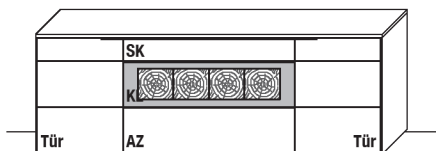

**Abb. Sockel**

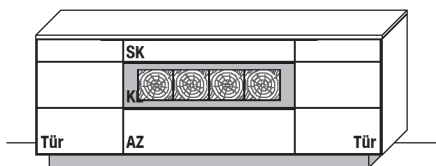

**Abb. Fußgestell**

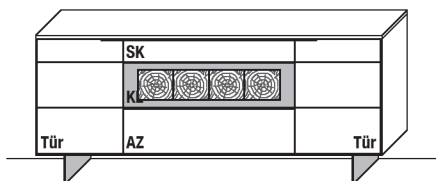

**B** 241,9 cm x **T** 45,2 cm  
2 Böden/ 4 Fächer (hinter Türen)

Mit Gleiter, **H** 85,6 cm

**TYPE 2450G**

**Wildeiche** €

Mit Sockel, **H** 92,6 cm

**TYPE 2450S**

**Wildeiche** €

Mit Fußgestell **H** 99,9 cm

**TYPE 2450F**

**Wildeiche** €

**Zubehörempfehlung**

LED-Unterboden-Beleuchtung 7,2 W (nur in Kombination mit Sockel oder Fußgestell)	Art.-Nr. <b>9241B</b>	€
LED-Akzent-Beleuchtung 9,4 W	Art.-Nr. <b>9121B</b>	<b>VZ:</b> €
Trafo inkl. Schalter mit Stecker (max. 15 W) *	Art.-Nr. <b>8015</b>	€
Trafo inkl. Schalter mit Stecker (max. 30 W) *	Art.-Nr. <b>8030</b>	<b>VZ:</b> €
Funkdimmer anstatt Schalter *	Art.-Nr. <b>8212</b>	€
Vollauszug für 1 Zarge	Art.-Nr. <b>Z089</b>	€
Schubkasteneinsatz	Art.-Nr. <b>8111</b>	€
Holz Einlegeboden B 58,0 cm	Art.-Nr. <b>8647</b>	€

\* Bitte ausreichend Trafos und ggf. Funkdimmer mitbestellen. Je Trafo ist ein Funkdimmer erforderlich.

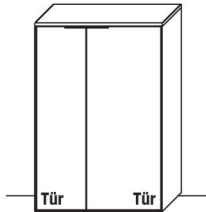

**B** 88,9 cm x **H** 133,6 cm x **T** 37,0 cm  
4 Böden/6 Fächer

**TYPE 4863** (Abbildung)

**TYPE 4864** (spiegelseitig) **Wildeiche** €

Holz Einlegeboden B 50,0 cm Art.-Nr. **8537** €

Holz Einlegeboden B 33,0 cm Art.-Nr. **8337** €

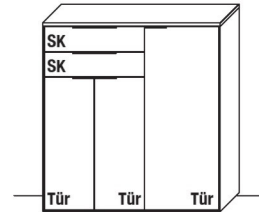

**B** 123,9 cm x **H** 133,6 cm x **T** 37,0 cm  
3 Böden/5 Fächer

**TYPE 4263** (Abbildung)

**TYPE 4264** (spiegelseitig) **Wildeiche** €

Vollauszug für 1 Zarge Art.-Nr. **Z089** je €

Schubkasteneinsatz Art.-Nr. **8601** je €

Holz Einlegeboden B 50,0 cm Art.-Nr. **8537** €

Holz Einlegeboden B 68,0 cm Art.-Nr. **8637** €

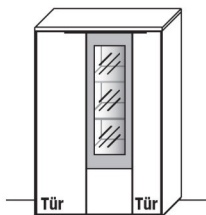

**B** 88,9 cm x **H** 133,6 cm x **T** 37,0 cm  
5 Böden/7 Fächer

**TYPE 4813** (Abbildung)

**TYPE 4814** (spiegelseitig) **Wildeiche** €

LED-Spot-Beleuchtung 4,5 W Art.-Nr. **9003** €

Trafo inkl. Schalter mit Stecker (max. 15 W)\* Art.-Nr. **8015** €

Funkdimmer anstatt Schalter\* Art.-Nr. **8212** €

Holz Einlegeboden B 33,0 cm Art.-Nr. **8337** €

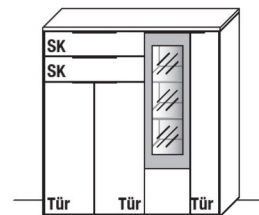

**B** 123,9 cm x **H** 133,6 cm x **T** 37,0 cm  
4 Böden/6 Fächer

**TYPE 4213** (Abbildung)

**TYPE 4214** (spiegelseitig) **Wildeiche** €

LED-Spot-Beleuchtung 4,5 W Art.-Nr. **9003** €

Trafo inkl. Schalter mit Stecker (max. 15 W)\* Art.-Nr. **8015** €

Funkdimmer anstatt Schalter\* Art.-Nr. **8212** €

Vollauszug für 1 Zarge Art.-Nr. **Z089** je €

Schubkasteneinsatz Art.-Nr. **8601** je €

Holz Einlegeboden B 68,0 cm Art.-Nr. **8637** €

\* Bitte ausreichend Trafos und ggf. Funkdimmer mitbestellen. Je Trafo ist ein Funkdimmer erforderlich.

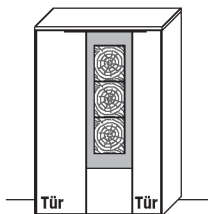

B 88,9 cm x H 133,6 cm x T 37,0 cm  
4 Böden/6 Fächer

**TYPE 4853** (Abbildung)

**TYPE 4854** (spiegelseitig)

**Wildeiche** €

LED-Akzent-Beleuchtung 18,4 W	Art.-Nr. <b>9092B</b>	€
Trafo inkl. Schalter mit Stecker (max. 30 W)*	Art.-Nr. <b>8030</b>	<b>VZ:</b> €
Funkdimmer anstatt Schalter*	Art.-Nr. <b>8212</b>	€
Holz Einlegeboden B 50,0 cm	Art.-Nr. <b>8537</b>	€
Holz Einlegeboden B 33,0 cm	Art.-Nr. <b>8337</b>	€

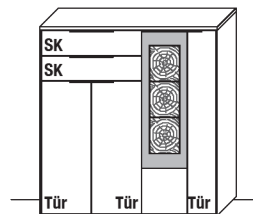

B 123,9 cm x H 133,6 cm x T 37,0 cm  
3 Böden/5 Fächer

**TYPE 4253** (Abbildung)

**TYPE 4254** (spiegelseitig)

**Wildeiche** €

LED-Akzent-Beleuchtung 18,4 W	Art.-Nr. <b>9092B</b>	€
Trafo inkl. Schalter mit Stecker (max. 30 W)*	Art.-Nr. <b>8030</b>	<b>VZ:</b> €
Funkdimmer anstatt Schalter*	Art.-Nr. <b>8212</b>	€
Vollauszug für 1 Zarge	Art.-Nr. <b>Z089</b>	je €
Schubkasteneinsatz	Art.-Nr. <b>8601</b>	je €
Holz Einlegeboden B 50,0 cm	Art.-Nr. <b>8537</b>	€
Holz Einlegeboden B 68,0 cm	Art.-Nr. <b>8637</b>	€

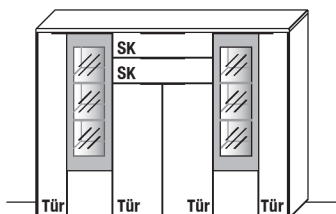

B 175,9 x H 133,6 x T 37,0 cm  
7 Böden/10 Fächer

**TYPE 4740**

**Wildeiche** €

LED-Spot-Beleuchtung 9,0 W	Art.-Nr. <b>9006</b>	€
Trafo inkl. Schalter mit Stecker (max. 15 W)*	Art.-Nr. <b>8015</b>	€
Funkdimmer anstatt Schalter*	Art.-Nr. <b>8212</b>	€
Vollauszug für 1 Zarge	Art.-Nr. <b>Z089</b>	je €
Schubkasteneinsatz	Art.-Nr. <b>8601</b>	je €
Holz Einlegeboden B 68,0 cm	Art.-Nr. <b>8637</b>	€

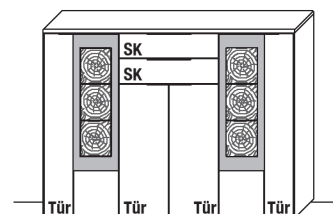

B 175,9 x H 133,6 x T 37,0 cm  
7 Böden/10 Fächer

**TYPE 4750**

**Wildeiche** €

LED-Akzent-Beleuchtung 36,8 W	Art.-Nr. <b>9292B</b>	€
Trafo inkl. Schalter mit Stecker (max. 60 W)*	Art.-Nr. <b>8060</b>	€
Funkdimmer anstatt Schalter*	Art.-Nr. <b>8213</b>	€
Vollauszug für 1 Zarge	Art.-Nr. <b>Z089</b>	je €
Schubkasteneinsatz	Art.-Nr. <b>8601</b>	je €
Holz Einlegeboden B 50,0 cm	Art.-Nr. <b>8537</b>	€
Holz Einlegeboden B 68,0 cm	Art.-Nr. <b>8637</b>	€

\* Bitte ausreichend Trafos und ggf. Funkdimmer mitbestellen. Je Trafo ist ein Funkdimmer erforderlich.



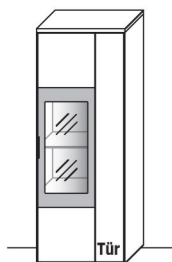

**B** 61,9 cm x **H** 165,6 cm x **T** 37,0 cm  
3 Böden / 4 Fächer

**TYPE 5613** (Türanschlag rechts, Abb.)

**TYPE 5614** (Türanschlag links, spiegels.) **Wildeiche** €

LED-Spot-Beleuchtung 3,0 W Art.-Nr. **9002** **VZ:** €

Trafo inkl. Schalter mit Stecker (max. 15 W)\* Art.-Nr. **8015** €

Funkdimmer anstatt Schalter\* Art.-Nr. **8212** €

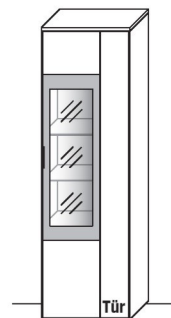

**B** 61,9 cm x **H** 205,6 cm x **T** 37,0 cm  
5 Böden / 6 Fächer

**TYPE 6613** (Türanschlag rechts, Abb.)

**TYPE 6614** (Türanschlag links, spiegels.) **Wildeiche** €

LED-Spot-Beleuchtung 4,5 W Art.-Nr. **9003** €

Trafo inkl. Schalter mit Stecker (max. 15 W)\* Art.-Nr. **8015** €

Funkdimmer anstatt Schalter\* Art.-Nr. **8212** €

Holz Einlegeboden B 58,0 cm Art.-Nr. **8538** €

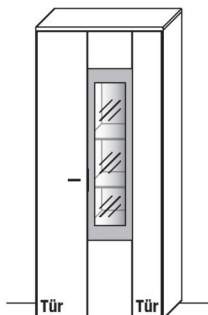

**B** 88,9 x **H** 205,6 x **T** 37,0 cm  
8 Böden / 10 Fächer

**TYPE 6813** (Abbildung)

**TYPE 6814** (spiegelseitig) **Wildeiche** €

LED-Spot-Beleuchtung 4,5 W Art.-Nr. **9003** €

Trafo inkl. Schalter mit Stecker (max. 15 W)\* Art.-Nr. **8015** **VZ:** €

Funkdimmer anstatt Schalter\* Art.-Nr. **8212** €

Holz Einlegeboden B 33,0 cm Art.-Nr. **8337** €

Holz Einlegeboden B 58,0 cm Art.-Nr. **8538** €

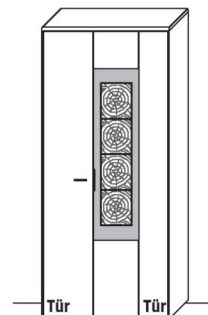

**B** 88,9 x **H** 205,6 x **T** 37,0 cm  
8 Böden / 10 Fächer

**TYPE 6853** (Abbildung)

**TYPE 6854** (spiegelseitig) **Wildeiche** €

LED-Akzent-Beleuchtung 18,8 W Art.-Nr. **9094B** €

Trafo inkl. Schalter mit Stecker (max. 30 W)\* Art.-Nr. **8030** **VZ:** €

Funkdimmer anstatt Schalter\* Art.-Nr. **8212** €

Holz Einlegeboden B 33,0 cm Art.-Nr. **8337** €

Holz Einlegeboden B 58,0 cm Art.-Nr. **8538** €

\* Bitte ausreichend Trafos und ggf. Funkdimmer mitbestellen. Je Trafo ist ein Funkdimmer erforderlich.



Klappe mit Tablethalterung und Stauraumfach



Seitlicher Schubkasten



Rückansicht



**B** 110,0 cm x **T** 70,0 cm x **H** 39,0 cm

**TYPE 9505** **Wildeiche** **VZ:** €

Klappe mit Tablethalterung und Stauraumfach Art.-Nr. **950KL** **VZ:** €

Seitlicher Schubkasten Art.-Nr. **950SK** **VZ:** €

.....

.....

.....

.....

.....

.....



**B** 160,0 cm x **T** 18,0 cm x **H** 19,0 cm  
inkl. Drahtseilen (150 cm) als Abhängung, schwarzem Textilkabel (350 cm),  
LED-Beleuchtung (32,0 W), Trafo und Touch-Dimmer, Gewicht: 14 kg

**TYPE 8880** **Wildeiche** €

.....

.....

.....

.....

.....

.....

**Säulentisch 450**

Massivholztisch mit Natur-Baumkante und Säule inkl. carbonfarbiger Holz-Strebe und Metall-Bodenplatte.

- Höhe** 77,0 cm
- Tischplattenstärke** 4,0 cm
- Lichte Höhe** 73,0 cm
- Maß Bodenplatte** 100,0 x 50,0 cm



Abbildung mit optionalem Hirnholz-Akzent.

**Maße und Ausführungen**

		L 140 cm		L 160 cm		L 180 cm		L 200 cm		L 220 cm	
		B 95 cm	B 110 cm	B 95 cm	B 110 cm	B 95 cm	B 110 cm	B 95 cm	B 110 cm	B 95 cm	B 110 cm
<b>Tischplatte massiv</b>	<b>Art.-Nr.</b>	<b>45022</b>	<b>45032</b>	<b>45023</b>	<b>45033</b>	<b>45024</b>	<b>45034</b>	<b>45025</b>	<b>45035</b>	<b>45026</b>	<b>45036</b>
Wildeiche, soft gebürstet, Natur-Effekt-Lack	€										

**Hirnholzeinlage**

Hirnholzeinlage mit offenen Rissen



**450HA**

**Art.-Nr.**

€

Hinweis: Unsere Stühle unterliegen nicht der "Made in Germany" Zertifizierung nach RAL-RG 0191. Sie sind dennoch an streng definierte Qualitätskriterien gebunden, welche wir vor Ort persönlich prüfen, um auch hier dem Qualitätsversprechen in gleicher Form gerecht zu werden.

**Stuhl 664**

Massivholzstuhl mit Vierfuß-Diagonal-Gestell.

**Breite** 47,0 cm  
**Höhe** 93,0 cm  
**Tiefe** 53,0 cm  
  
**Sitzhöhe** 48,0 cm  
**Sitztiefe** 46,0 cm



Ausführungen	Art.-Nr.	Rücken PG 1 / Sitz PG 1 <b>664</b>	Rücken PG 3 / Sitz PG 3 <b>664</b>	Rücken PG 1 / Sitz PG 3 <b>66413</b>	Rücken PG 3 / Sitz PG 1 <b>66431</b>
Wildecke, soft gebürstet	€				

Nahtbild	Art.-Nr.	Ziernaht <b>66DN</b>	Stulpnaht <b>66SN</b>	Kedernaht PG 1 <b>661KN *</b>
	€	ohne Aufpreis	ohne Aufpreis	

**\* Wichtig:** Bitte Stoffart und Farbe der Kedernaht angeben. Erfolgt keine Angabe wird der Bezug der Sitzfläche angenommen. Eine Kedernaht aus Leder (PG 3) ist nicht möglich.

Hinweis: Unsere Stühle unterliegen nicht der "Made in Germany" Zertifizierung nach RAL-RG 0191. Sie sind dennoch an streng definierte Qualitätskriterien gebunden, welche wir vor Ort persönlich prüfen, um auch hier dem Qualitätsversprechen in gleicher Form gerecht zu werden.

**Bezugsmaterialien, Informationen**

PG	Artikel	Zusammensetzung	Scheuerbeständigkeit	Farbabrieb	Lichtechtheit	Pillingverhalten
1	<b>Forza</b>	100 % Polyester	> 100.000 Touren	4/5	> 5	4
1	<b>Amour</b>	100 % Polyester	> 100.000 Touren	4/5	5	5
1	<b>Baltimore</b>	100 % Polyester	100.000 Touren	5	4/5	4/5
1	<b>Masada</b>	100 % Polyester	96.000 Touren	5	5	4
1	<b>Arizona</b>	100 % Polyester	75.000 Touren	4/5	4	4
1	<b>Africa</b>	100 % Polyester	80.000 Touren	4/5	4/5	4/5
3	<b>Alexia</b> (Leder)	pigmentiertes, geprägtes Leder 1,2–1,4 mm stark	Longlife Ausrüstung	4	4	–

**Der Bezug Hermes ist bei diesem Stuhl nicht lieferbar.**

**Scheuerbeständigkeit:**  
 Genormte Prüfung auf das Verschleißverhalten der Benutzungsseite des Stoffes (Deutscher Standard). (Mindestanforderung der Möbelindustrie: 8.000 Scheuertouren.)

**Lichtechtheit:**  
 Genormte Prüfung auf die Farbveränderung oder das Verblässen der Farben bei Lichteinwirkung. Bewertung von 1–8 (Note 8: hohe Lichtechtheit, Note 1: niedrige Lichtechtheit).

**Pillingverhalten:**  
 Genormte Prüfung auf das Verhalten eines Stoffes, Bildung kleiner Faserknötchen auf der Warenoberseite bei Reib- und Scheuerbeanspruchung (Note 5: keine Pillingbildung / Note 4: pillarm / Note 3: befriedigend / Note 2: starke Pillingbildung / Note 1: sehr starke Pillingbildung)

**Wichtige Erläuterungen und Hinweise:**  
 Farbabweichungen sind bei Möbelstoffen nicht zu vermeiden. Deshalb bitten wir Sie um Verständnis, dass wir für die Farbgleichheit nachbestellter Teile keine Garantie übernehmen können.

Übersicht der möglichen Schaltkreise

**Für Steckdose mit Trafo über Schalter**

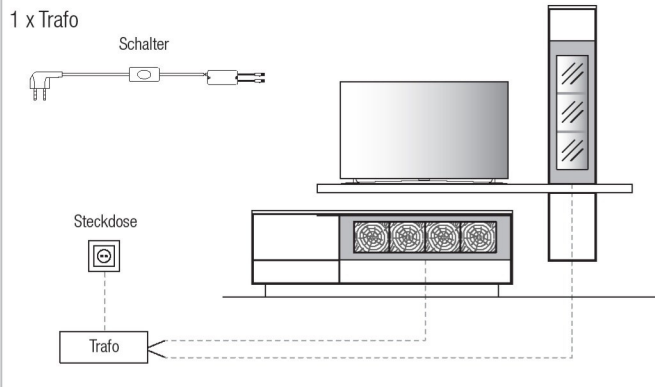

**Für Steckdose mit Trafo über Funkdimmer**

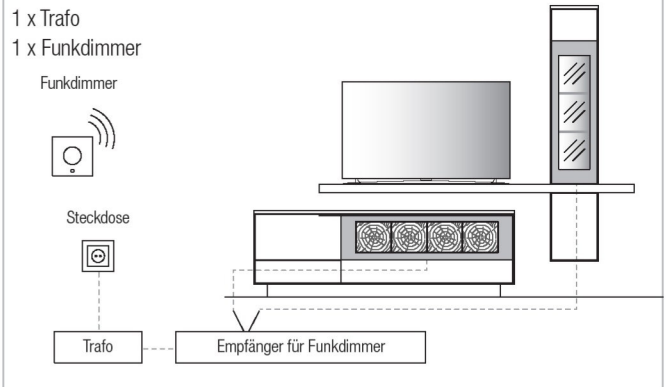

**Für schaltbare Steckdose / n mit Trafo über Wandschalter**

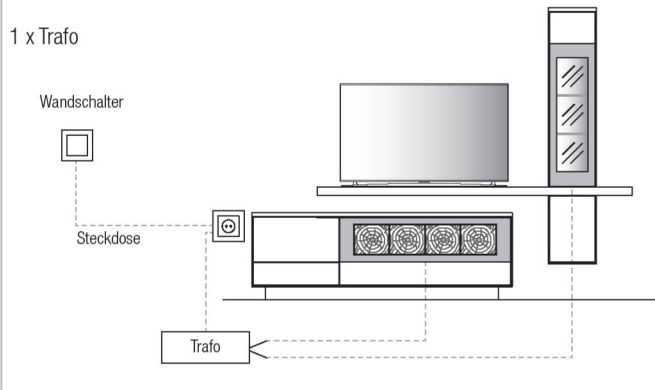

Bitte am Ende Ihrer Planung die Gesamtwattzahl ermitteln und den/die entsprechende(n) LED-Trafo(s) sowie die gewünschte Schaltervariante(n) definieren. Optional kann der Schalter durch einen Funkdimmer ersetzt werden, sodass Sie die Beleuchtung per Fernbedienung bequem vom Sofa aus steuern können. Diesbezüglich sollte dem Auftrag unbedingt eine Planungsskizze hinzugefügt werden.

**Hinweis:** Bitte bei der Auswahl des Funkdimmer unbedingt auf die benötigte Gesamt-Watt-Leistung achten. Hierzu ist zu berücksichtigen, dass von allen gewünschten Typen mit LED-Beleuchtung die Watt-Angaben zu addieren sind.

**Trafo inkl. Schalter mit Stecker**

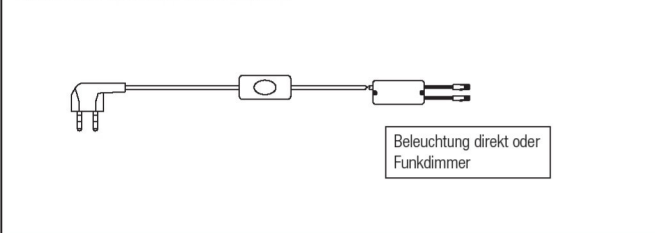

max. 15,0 W	Art.-Nr. <b>8015</b>	€
max. 30,0 W	Art.-Nr. <b>8030</b>	VZ: €
max. 60,0 W	Art.-Nr. <b>8060</b>	€

**Funkdimmer**

(zur Lichtstärkenregulierung)

**Wichtig: Bitte je Trafo einen Funkdimmer bestellen.**

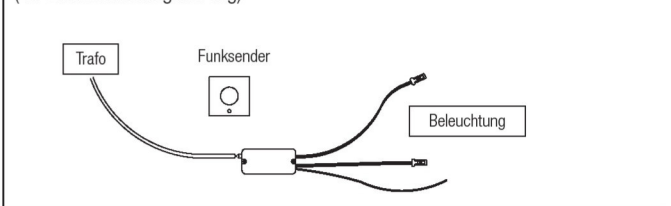

max. 30,0 W	Art.-Nr. <b>8212</b>	€
max. 60,0 W	Art.-Nr. <b>8213</b>	€

**4-Kanal Funkdimmer**

Funkempfänger inkl. Funkdimmer zur Einzelschaltung der Beleuchtung für bis zu 4 Beleuchtungs-Sets.

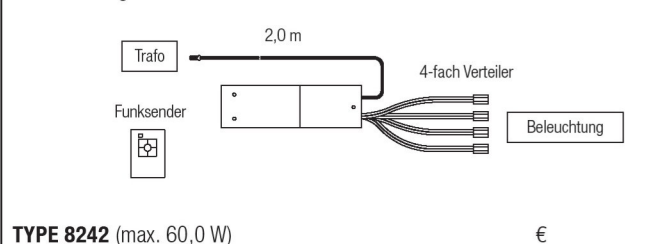

<b>TYPE 8242</b> (max. 60,0 W)	€
--------------------------------	---

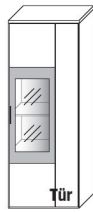

**Holz-/Glastürenelemente (Metallteile nicht kürzbar)**

Höhenkürzung	Art.-Nr. <b>Z011</b>	€
Breitenkürzung	Art.-Nr. <b>Z012</b>	€
Tiefenkürzung	Art.-Nr. <b>Z013</b>	€

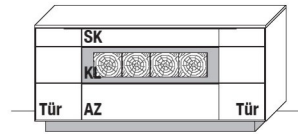

**Lowboarde/Sideboarde/Highboarde (Metallteile nicht kürzbar)**

Höhenkürzung	Art.-Nr. <b>Z007</b>	€
Breitenkürzung	Art.-Nr. <b>Z008</b>	€
Tiefenkürzung bis max. 33 cm Korpus-tiefe	Art.-Nr. <b>Z009</b>	€

<b>Korpus zerlegbar</b>	Art.-Nr. <b>Z069</b>	€
-------------------------	----------------------	---

Weitere Sonderanfertigungen gerne auf Anfrage!

**Wir sind zertifizierter Möbel Hersteller.**

Mehr Informationen hierzu finden Sie auf Seite 3 unter den Produktinformationen.

