

# Musterring MR 385



# Musterring

MR 385

PREIS- UND TYPENLISTE

du  
bist  
zuhause\_



**D** 20240401CARMR – gültig ab 01.04.2024

- Wegen unterschiedlicher MwSt.-Sätze, Transport- und Abwicklungskosten hat außerhalb Deutschlands die jeweilige nationale Preisliste Gültigkeit. Diese Preisliste ist inkl. der gesetzlichen MwSt.
- Produktveränderungen und Qualitätsverbesserungen im Sinne des technischen Fortschrittes oder zum Erhalt der Lieferfähigkeit (Form/Farbe/Funktion usw.) bzw. die Korrektur von irrtümlichen Angaben behalten wir uns vor.





# Musterring

dein Partner für ein Zuhause,  
das so einzigartig ist wie du selbst

Für alle größeren Programme sind Prospekte erhältlich, für komplexe Programme hält Musterring detaillierte Montageanleitungen bereit. Auch der Blick ins Internet lohnt sich: Unter [www.musterring.com](http://www.musterring.com) findet sich eine Fülle an hilfreichen Informationen.



### Unser Service

Wir wollen, dass dein Zuhause perfekt wird. Deshalb sind wir am Servicetelefon und an 550 Standorten weltweit für dich da. Und unser CAD-Planungsservice hilft dir gern bei deiner Wunschrichtung.

---



### Unsere Nachhaltigkeit

Wir übernehmen Verantwortung: für dich, für uns, für unseren Planeten. Deshalb setzen wir auf ressourceneffiziente Produktionsmethoden ohne lange Lieferketten und Lagerhaltung.

---

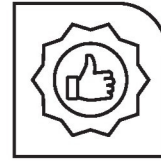

### Unsere Qualität

Wer sich einmal sein Lieblings-Zuhause eingerichtet hat, der möchte es möglichst lang genießen. Hier kommt unsere Leidenschaft für Qualität ins Spiel: Wir prüfen unsere Produkte ausgiebig, bevor wir sie dir anbieten. Das dokumentieren wir mit dem Musterring Gütepass und einer Garantie von 5 Jahren.

---

Du hast Fragen zur Kollektion oder Qualität?

Du benötigst Stoffmuster oder Info-Materialien?

### Unser Service hilft gerne weiter:

Telefon:  
+49 (0)5242 592260  
E-Mail:  
service@musterring.de

Erreichbar montags bis freitags  
von 08:00–17:00 Uhr



### Deine Individualität

Wir finden, ein Zuhause sollte man ganz nach seinen Vorstellungen gestalten können. Dafür steht dir bei uns eine ganze Welt an Farben, Formen und Materialien zur Verfügung. Werde zum Designer deines eigenen Wohn-Ichs.

---



### Deine Möbelpflege

Wir möchten, dass Sie lange Freude an Ihren Möbeln haben. Deshalb halten wir unter [www.musterring-care.com](http://www.musterring-care.com) eine große Auswahl an Pflegemitteln bereit – alle dermatologisch getestet und gesundheitlich unbedenklich.

---

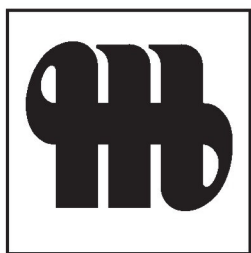

**Musterring**

## Programmbesonderheiten, Programminformationen

### Querschnitt und Beschreibung

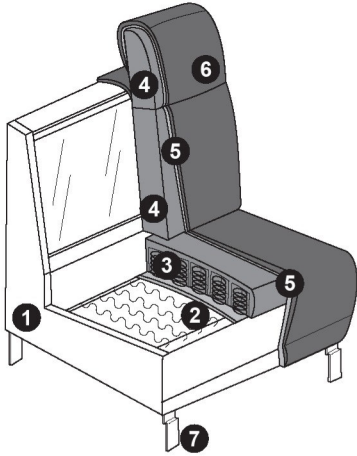

- ① Grundgestell Massivholz, Holzwerkstoff.
- ② Dauerelastischen Stahlwellenfedern mit oberseitiger Abdeckung.
- ③ Sitz: Federkern (fest markierter Sitz).
- ④ Rücken: Schaum (fest markierte Rückenkissen).
- ⑤ Abdeckung aus Wattevlies.
- ⑥ Bezugsmaterial
- ⑦ FüÙe (siehe Seite 3)

### Programmübersicht

- Vorschläge Seite 8
- Sessel, Sofa, Anreihsofa im Sitzraster 60 cm Seite 10
- Sofa, Anreihsofa im Sitzraster 70 cm Seite 11
- Sofa, Anreihsofa im Sitzraster 80 cm Seite 12
- Sofa, Anreihsofa im Sitzraster 90 cm Seite 13
- Eckelement, Recamiere im Sitzraster 70 cm Seite 14
- Longchair im Sitzraster 70/100 cm Seite 15
- Hocker, Hockerbank Seite 16
- Multifunktionskopfstütze, Kopfstütze, Armlehnkissen Seite 17
- Spitzkissen Seite 18
- Flatterkissen Seite 19
- Zusammenstellungen Seite 20
- Einzelsessel, Hocker Seite 25
- Multifunktionskopfstütze, Kopfstütze, Armlehnkissen für Einzelsessel Seite 26

### 7 Armlehnenvarianten

**Achtung:** Die Arm- und Rückenlehnen sind nicht zum Sitzen geeignet.  
Die maximale Belastbarkeit beträgt ca. 15 kg.

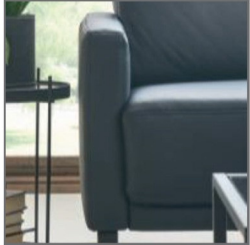

**Armlehne 2**  
Stellbreite ca. 10 cm



**Armlehne 5**  
Stellbreite ca. 12 cm  
Bitte beachten Sie, dass die Armlehne nach innen gewölbt ist und sich das Sitzraster pro Armlehne um ca. 4 cm reduziert!

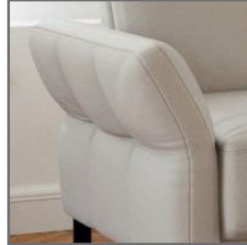

**Armlehne 6**  
Stellbreite ca. 24 cm

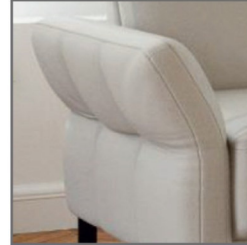

**Armlehne 7**  
klappbar,  
gegen Aufpreis  
Stellbreite ca. 24 – 27 cm



**Armlehne 8**  
Stellbreite ca. 23 cm

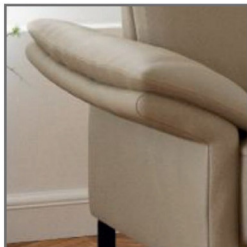

**Armlehne 9**  
klappbar,  
gegen Aufpreis  
Stellbreite ca. 23 – 27 cm



**Armlehne 11**  
Stellbreite ca. 10 cm

**Achtung:** Bitte geben Sie immer die gewünschte Armlehne an, ein Armlehnenmix ist nicht möglich!



Programmbesonderheiten, Programminformationen

**9 Fußvarianten**

Bei Auswahl der Sitzhöhe 44 cm (Höhe 15 cm)

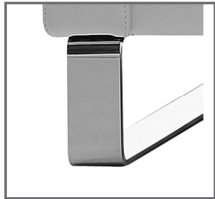

**Metallkufe**  
Chrom glänzend 925  
(gegen Aufpreis)

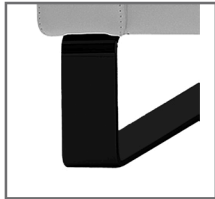

**Metallkufe**  
Schwarz matt 923  
(gegen Aufpreis)



**Metallkufenfuß**  
Chrom glänzend 864



**Metallkufenfuß**  
Schwarz matt 872



**Metallfuß**  
Chrom glänzend 782



**Metallfuß**  
Schwarz matt 236

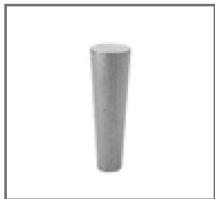

**Holzfuß**  
Eiche geölt 825  
(gegen Aufpreis)



**Metallfuß**  
Chrom glänzend 595



**Metallfuß**  
Schwarz matt 192

Bei Auswahl der Sitzhöhe 47 cm (Höhe 18 cm)



**Metallkufe**  
Chrom glänzend 926  
(gegen Aufpreis)



**Metallkufe**  
Schwarz matt 924  
(gegen Aufpreis)



**Metallkufenfuß**  
Chrom glänzend 391



**Metallkufenfuß**  
Schwarz matt 390



**Metallfuß**  
Chrom glänzend 480



**Metallfuß**  
Schwarz matt 481

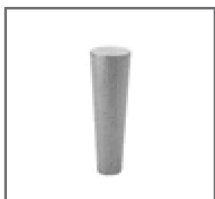

**Holzfuß**  
Eiche geölt 826  
(gegen Aufpreis)



**Metallfuß**  
Chrom glänzend 639



**Metallfuß**  
Schwarz matt 710

Die Metallkufen sind nur gegen einen Aufpreis erhältlich. Bitte berücksichtigen Sie, dass bei den Auftragsbestätigungen, bei zum Beispiel Longchair, Eckelementen, Recamiere und Hockern, andere Fußnummern bestätigt werden können. Füße können konstruktionsbedingt in der Breite und Größe pro Type unterschiedlich ausfallen!

Bei Armlehne 11 werden Bodengleiter eingesetzt.

**Bezug Feincord**

Modell auch in Feincord (PG 2) lieferbar.

Die Preise entnehmen Sie bitte der Preisgruppe 2.

Der Fadenverlauf weicht bei den Einzelelementen ab. Fadenverlauf bei Feincord siehe Piktogrammbeispiel:

3-Sitzer mit  
2 Armlehnen

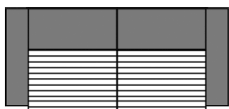

Eckelement, 1-Sitzer,  
Abschlussteil

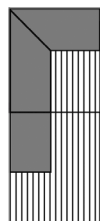

Longchair

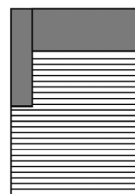

Dies ist nur ein Auszug!  
Die Typenauswahl entnehmen Sie bitte  
dem Typenplan des gewünschten Modells.

## Programmbesonderheiten, Programminformationen

■ **Sitzraster:** Sie haben die Wahl zwischen den Sitzrastern 90, 80, 70 oder 60 cm.

■ **Funktionen:**

-  **Motorischer Gesamtsitzauszug:** Mit dem Gesamtsitzauszug können Sie die Sitztiefe Ihres Sofas ändern. Elemente mit einer motorischen Verstellung sind mit Schaltern versehen. Die Schalter befinden sich davorstehend, linksseitig, jeweils seitlich am Sitzkissen. Die jeweilige Bedienungsanweisung liegt dem Möbel bei.  
Gesamttiefe Gesamtsitzauszug: 90 – 105 cm, Sitztiefe Gesamtsitzauszug: 55 – 71 cm.

**Rückenhöhen:** Sie haben die Wahl zwischen einem niedrigem oder einem hohem Rücken.



Gesamthöhe niedriger Rücken – niedrige Sitzhöhe: ca. 84 cm, Gesamthöhe niedriger Rücken – hohe Sitzhöhe: ca. 87 cm, Gesamthöhe hoher Rücken – niedrige Sitzhöhe: ca. 101 cm, Gesamthöhe hoher Rücken – hohe Sitzhöhe: ca. 104 cm, Gesamttiefe: ca. 90 cm, Sitzhöhe: 44 cm (niedrig) / 47 cm (hoch), Sitztiefe: ca. 53 cm.

**Achtung: Bitte geben Sie immer die gewünscht Rückenhöhe auf Ihrer Bestellung an!**

Auf den folgenden Einzelseiten finden Sie nur die Maße mit der niedrigen Rückenhöhe.

**Armlehne klappbar:** Die Armlehne ist mittels Rasterbeschlag zu verstellen.

■ **Universalstützfuß**

Aus einem Element mit einer Armlehne und 2 Füßen kann mithilfe der Universalstützfüße ein Basiselement (mit 4 Füßen) werden!

Stützfüße möglich bei folgenden Elementen:

– 3-Sitzer XL / 3-Sitzer / 2,5-Sitzer / 2-Sitzer mit Armlehne links oder rechts

Zwei Elemente mit Funktion sind nicht mit den Stützfüßen kombinierbar!

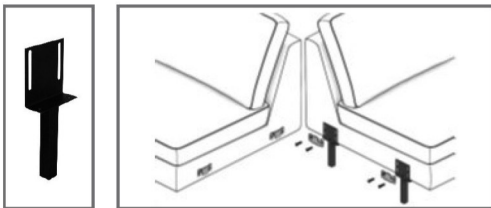

■ **Rücken:** Die Rückenspannteile im Stoff sind echt bezogen, beim Leder gegen Aufpreis lieferbar (siehe Einzeltypen).

■ **Verarbeitung:** Die Nahtverteilung kann bei Stoff- oder Ledervarianten unterschiedlich ausfallen. Die Verarbeitung von Zier-, Kapp- oder Doppelnähten kann in der Stoff- oder Lederausführung unterschiedlich ausfallen. Die Abzeichnung bei Steppmatten und Kissen sind design- oder konstruktionsbedingt.

■ **Achtung:** Sofern das Modell in Leder bestellt wird, können zusätzlich Nähte entstehen!

■ **Kappnaht:** Die Garnfarbe ist dem jeweiligen Bezugsmaterial und dessen Farbe angepasst.

■ **Stoff und Leder:** Materialbezogene Hinweise finden Sie in unseren Stoff- und Lederlaschen auf der Rückseite bei den einzelnen Stoffen und Lederqualitäten.

## Programmbesonderheiten, Programminformationen

- **Wellenbildung:** Durch die unterschiedlichen Beschaffenheiten der Bezugsmaterialien und der verarbeiteten Polsterwatte neigt dieses leger verarbeitete Modell zur Wellenbildung. Unterstützt wird diese Entwicklung dadurch, dass Stoff und Leder sich unter Einfluss von Körperwärme, Körperfeuchtigkeit und Körpergewicht mehr oder minder dehnen und dadurch „Wellen“ bilden. Wellen, welche durch die Dehnungseigenschaften der verwendeten Stoffe, Leder oder aufgrund großer Polsterflächen entstehen, stellen keinen Sachmangel dar. Es handelt sich um einen natürlichen Vorgang, der als Charaktereigenschaft leger verarbeiteter Modelle zu sehen ist.
- **Pflegeanleitung:** Markierte Kissen erfordern ein regelmäßiges Aufklopfen!
- **Die warentypischen Produkteigenschaften, Garantiebestimmungen, Sicherheits-, Gebrauchs- und Pflegeanweisungen sowie wichtige Hinweise zum Schutz Ihrer Fußböden entnehmen Sie bitte dem Musterring Möbel-Gütepass ([www.musterring.com](http://www.musterring.com)). Für nutzungsbedingte Eindrücke oder Abriebspuren auf empfindlichen Böden wird keine Haftung übernommen.**

## 2 Sitzkomfortvarianten

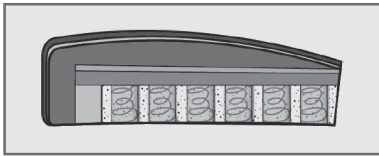

**Tonnentaschenfederkern**  
(punktlastischer Tonnentaschenfederkernsitz) abgedeckt mit PUR-Schaum (RG 35).

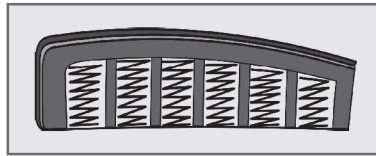

**Federkern**  
(gezogener Federstahldraht) abgedeckt mit PUR-Schaum (RG 35).

### Achtung:

Hocker und Hockerbank sind nur in der Sitzausführung Soft erhältlich (mind. RG 35).

### Empfohlene Pflegesets ([www.musterring-care.com](http://www.musterring-care.com)):

- Stoffe: alle Bezugsstoffe  
**3001** Textil- und Microfaser-Pflegeset
- Leder: Leder Soft-Line, Dickleder, Mercury und Bronco  
**1001** Neuleder-Pflegeset 0 – 2 Jahre  
**1002** Leder-Pflegeset mit UV-Schutz ab 2 Jahre



### 5 Jahre Garantie

Musterring Produkte werden durch regelmäßige Stichproben geprüft, um beste Qualität zu gewährleisten.



### Der Umwelt zuliebe

Holz ist für viele Bereiche ein wichtiger und nachwachsender Rohstoff. Wir achten deshalb besonders darauf, dass Hölzer aus Forstwirtschaften verwendet werden und Verarbeitungsmethoden die Umwelt nicht unnötig belasten.



## Vorschläge

(preisgleich auch spiegelbildlich möglich)

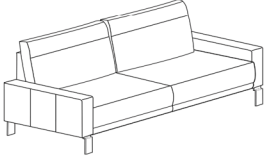
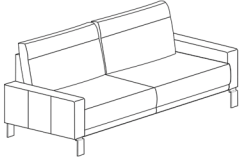
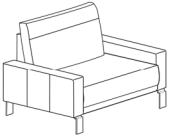
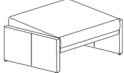
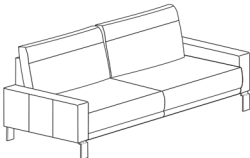

	Best.-Nr. / Maße Beschreibung		EUR
	<b>Vorschlag 1</b> <b>23062</b> bestehend aus: ■ Sofa, 3-sitzig, XL, SR 90 cm Maße sind ca.-Maße, ohne Armlehnen (niedriger Rücken) ca. B 180, H 84/87, SH 44/47, T 90/105, ST 55/71 cm  <b>Gegen Aufpreis:</b> Gesamtsitzauszug motorisch  2 x Armlehne, klappbar 2 x Holzfuß, Eiche geölt (2er-Set) 2 x Kufe	Stoffgruppe 4	1298,- (VZ)          498,- (VZ) à 90,- à 24,- à 44,-
	<b>Vorschlag 2</b> <b>22502</b> bestehend aus: ■ Sofa, 2,5-sitzig, SR 70 cm Maße sind ca.-Maße, ohne Armlehnen (niedriger Rücken) ca. B 140, H 84/87, SH 44/47, T 90/105, ST 55/71 cm  <b>Gegen Aufpreis:</b> Gesamtsitzauszug motorisch  Rücken Leder (SR 70) 2 x Armlehne, klappbar 2 x Holzfuß, Eiche geölt (2er-Set) 2 x Kufe	Stoffgruppe 4  Ledergruppe L	1198,- (VZ)  1748,- (VZ)          498,- (VZ) 138,- à 90,- à 24,- à 44,-
  	<b>Vorschlag 3</b> <b>85302</b> bestehend aus: ■ Einzelsessel, SR 50 cm Maße sind ca.-Maße, ohne Armlehnen (niedriger Rücken) ca. B 50, H 87/90, SH 46/49, T 88/103, ST 55/59 cm  <b>Gegen Aufpreis:</b> Movefunktion manuell  2 x Armlehne, klappbar 2 x Holzfuß, Eiche geölt (2er-Set) 2 x Kufe Hocker schräg (70800), Stoffgruppe 4  Hocker schräg (70800), Ledergruppe L	Stoffgruppe 4  Ledergruppe L	798,- (VZ)  1198,- (VZ)          198,- (VZ) à 90,- à 24,- à 44,- 319,- (VZ) 568,-
	<b>Vorschlag 4</b> <b>23002</b> bestehend aus: ■ Sofa, 3-sitzig, SR 80 cm Maße sind ca.-Maße, ohne Armlehnen (niedriger Rücken) ca. B 160, H 84/87, SH 44/47, T 90/105, ST 55/71 cm  <b>Gegen Aufpreis:</b> Gesamtsitzauszug motorisch  Rücken Leder (SR 80) 2 x Armlehne, klappbar 2 x Holzfuß, Eiche geölt (2er-Set) 2 x Kufe	Ledergruppe L	1898,- (VZ)          498,- (VZ) 194,- à 90,- à 24,- à 44,-

## Vorschläge

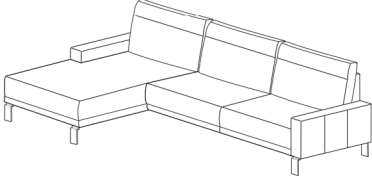
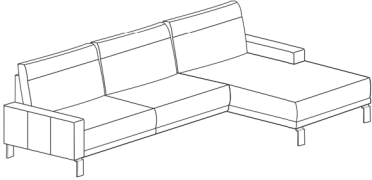
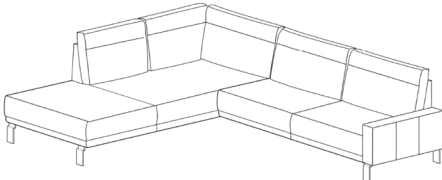
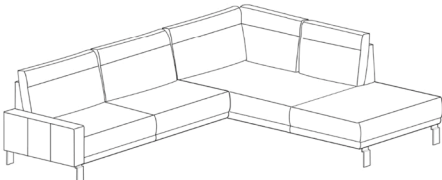
(preisgleich auch spiegelbildlich möglich)

	Best.-Nr. / Maße Beschreibung		EUR
	<b>Vorschlag 5A</b> <b>90073</b> bestehend aus: <ul style="list-style-type: none"> <li>■ Longchair long maxi, SR 100 cm, Armlehne links (B 100, T 172 cm)</li> <li>■ Anreihsofa, 2,5-sitzig, SR 70 cm, Armlehne rechts (B 140 cm)</li> </ul> Maße sind ca.-Maße, ohne Armlehnen (niedriger Rücken) ca. H 84/87, SH 44/47, T 90/105, ST 55/71 cm Schenkelmaß ca. 240 x 172 cm  <b>Gegen Aufpreis:</b> Gesamtsitzauszug motorisch  2 x Armlehne, klappbar 3 x Holzfuß, Eiche geölt (2er-Set) 3 x Kufe	Stoffgruppe 3	1998,- (VZ)          498,- (VZ) à 90,- à 24,- à 44,-
	<b>Vorschlag 5B</b> <b>90072</b> bestehend aus: <ul style="list-style-type: none"> <li>■ Anreihsofa, 2,5-sitzig, SR 70 cm, Armlehne links (B 140 cm)</li> <li>■ Longchair long maxi, SR 100 cm, Armlehne rechts (B 100, T 172 cm)</li> </ul> Maße sind ca.-Maße, ohne Armlehnen (niedriger Rücken) ca. H 84/87, SH 44/47, T 90/105, ST 55/71 cm Schenkelmaß ca. 172 x 240 cm  <b>Gegen Aufpreis:</b> Gesamtsitzauszug motorisch  2 x Armlehne, klappbar 3 x Holzfuß, Eiche geölt (2er-Set) 3 x Kufe	Stoffgruppe 3	1998,- (VZ)          498,- (VZ) à 90,- à 24,- à 44,-
	<b>Vorschlag 6A</b> <b>90011</b> bestehend aus: <ul style="list-style-type: none"> <li>■ Eckelement, 1-sitzig, SR 70 cm, Abschlussteil links (B 90, T 210 cm)</li> <li>■ Anreihsofa, 2,5-sitzig, SR 70 cm, Armlehne rechts (B 140 cm)</li> </ul> Maße sind ca.-Maße, ohne Armlehnen (niedriger Rücken) ca. H 84/87, SH 44/47, T 90/105, ST 55/71 cm Schenkelmaß ca. 230 x 210 cm  <b>Gegen Aufpreis:</b> Gesamtsitzauszug motorisch  1 x Armlehne, klappbar 3 x Holzfuß, Eiche geölt (2er-Set) 2 x Kufe	Stoffgruppe 3	2298,- (VZ)          498,- (VZ) 90,- à 24,- à 44,-
	<b>Vorschlag 6B</b> <b>90010</b> bestehend aus: <ul style="list-style-type: none"> <li>■ Anreihsofa, 2,5-sitzig, SR 70 cm, Armlehne links (B 140 cm)</li> <li>■ Eckelement, 1-sitzig, SR 70 cm, Abschlussteil rechts (B 90, T 210 cm)</li> </ul> Maße sind ca.-Maße, ohne Armlehnen (niedriger Rücken) ca. H 84/87, SH 44/47, T 90/105, ST 55/71 cm Schenkelmaß ca. 230 x 210 cm  <b>Gegen Aufpreis:</b> Gesamtsitzauszug motorisch  Armlehne, klappbar 3 x Holzfuß, Eiche geölt (2er-Set) Kufe	Stoffgruppe 3	2298,- (VZ)          498,- (VZ) 90,- à 24,- 88,-

## Sessel, Sofa, Anreihsofa im Sitzraster 60 cm

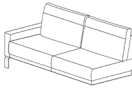
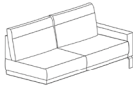
				
Maße	ca. B 60, H 84/87, SH 44/47, T 90/105, ST 55/71 cm	ca. B 120, H 84/87, SH 44/47, T 90/105, ST 55/71 cm	ca. B 120, H 84/87, SH 44/47, T 90/105, ST 55/71 cm	ca. B 120, H 84/87, SH 44/47, T 90/105, ST 55/71 cm
Artikel	Sessel (Maße niedriger Rücken)	Sofa, 2-sitzig (Maße niedriger Rücken)	Anreihsofa, 2-sitzig, Armlehne links (Maße niedriger Rücken)	Anreihsofa, 2-sitzig, Armlehne rechts (Maße niedriger Rücken)
Best.-Nr.	21002	22002	22001	22003

## Ausführung

Stoffgruppe 2	865,-	1084,-	852,-	852,-
Stoffgruppe 3	909,-	1143,-	900,-	900,-
Stoffgruppe 4	944,-	1186,-	933,-	933,-
Stoffgruppe 5	1001,-	1259,-	990,-	990,-
Stoffgruppe JAB 1	1119,-	1416,-	1114,-	1114,-
Stoffgruppe JAB 2	1149,-	1455,-	1147,-	1147,-
Ledergruppe B	1217,-	1580,-	1263,-	1263,-
Ledergruppe C	1289,-	1687,-	1348,-	1348,-
Ledergruppe L	1339,-	1755,-	1409,-	1409,-
Ledergruppe J	1414,-	1862,-	1497,-	1497,-
Ledergruppe T	1711,-	2283,-	1844,-	1844,-

## Gegen Aufpreis:

Gesamtsitzauszug motorisch	-	498,- (VZ)	498,- (VZ)	498,- (VZ)
Movefunktion manuell	-	-	-	-
Rücken Leder (SR 70)	-	-	-	-
Rücken Leder (SR 80)	-	-	-	-
Rücken Leder (SR 90)	-	-	-	-
Rücken Leder (pro Vorschlag)	-	-	-	-
Armlehne, klappbar	2 x 90,-	2 x 90,-	1 x 90,-	1 x 90,-
Holzfuß, Eiche geölt (2er-Set)	2 x 24,-	2 x 24,-	1 x 24,-	1 x 24,-
Kufe	2 x 44,-	2 x 44,-	1 x 44,-	1 x 44,-
Universalstützfuß	-	-	1 x 90,-	1 x 90,-

## Sofa, Anreihsofa im Sitzraster 70 cm

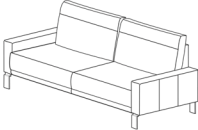
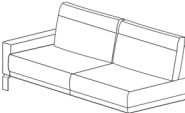
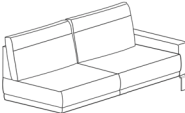
			
Maße	ca. B 140, H 84/87, SH 44/47, T 90/105, ST 55/71 cm	ca. B 140, H 84/87, SH 44/47, T 90/105, ST 55/71 cm	ca. B 140, H 84/87, SH 44/47, T 90/105, ST 55/71 cm
Artikel	Sofa, 2,5-sitzig (Maße niedriger Rücken)	Anreihsofa, 2,5-sitzig, Armlehne links (Maße niedriger Rücken)	Anreihsofa, 2,5-sitzig, Armlehne rechts (Maße niedriger Rücken)
Best.-Nr.	<b>22502</b>	<b>22501</b>	<b>22503</b>

**Ausführung**

Stoffgruppe 2	1154,-	920,-	920,-
Stoffgruppe 3	1217,-	970,-	970,-
Stoffgruppe 4	1198,- (VZ)	1009,-	1009,-
Stoffgruppe 5	1339,-	1071,-	1071,-
Stoffgruppe JAB 1	1510,-	1208,-	1208,-
Stoffgruppe JAB 2	1551,-	1243,-	1243,-
Ledergruppe B	1626,-	1311,-	1311,-
Ledergruppe C	1728,-	1390,-	1390,-
Ledergruppe L	1748,- (VZ)	1446,-	1446,-
Ledergruppe J	1892,-	1525,-	1525,-
Ledergruppe T	2292,-	1853,-	1853,-

**Gegen Aufpreis:**

Gesamtsitzauszug motorisch	498,- (VZ)	498,- (VZ)	498,- (VZ)
Movefunktion manuell	-	-	-
Rücken Leder (SR 70)	138,-	138,-	138,-
Rücken Leder (SR 80)	-	-	-
Rücken Leder (SR 90)	-	-	-
Rücken Leder (pro Vorschlag)	-	-	-
Armlehne, klappbar	2 x 90,-	1 x 90,-	1 x 90,-
Holzfuß, Eiche geölt (2er-Set)	2 x 24,-	1 x 24,-	1 x 24,-
Kufe	2 x 44,-	1 x 44,-	1 x 44,-
Universalstützfuß	-	1 x 90,-	1 x 90,-

## Sofa, Anreihsofa im Sitzraster 80 cm

Maße	ca. B 160, H 84/87, SH 44/47, T 90/105, ST 55/71 cm	ca. B 160, H 84/87, SH 44/47, T 90/105, ST 55/71 cm	ca. B 160, H 84/87, SH 44/47, T 90/105, ST 55/71 cm
Artikel	Sofa, 3-sitzig (Maße niedriger Rücken)	Anreihsofa, 3-sitzig, Armlehne links (Maße niedriger Rücken)	Anreihsofa, 3-sitzig, Armlehne rechts (Maße niedriger Rücken)
Best.-Nr.	<b>23002</b>	<b>23001</b>	<b>23003</b>

## Ausführung

Stoffgruppe 2	1230,-	996,-	996,-
Stoffgruppe 3	1294,-	1047,-	1047,-
Stoffgruppe 4	1344,-	1088,-	1088,-
Stoffgruppe 5	1425,-	1154,-	1154,-
Stoffgruppe JAB 1	1608,-	1302,-	1302,-
Stoffgruppe JAB 2	1652,-	1339,-	1339,-
Ledergruppe B	1733,-	1412,-	1412,-
Ledergruppe C	1840,-	1499,-	1499,-
Ledergruppe L	1898,- (VZ)	1558,-	1558,-
Ledergruppe J	2017,-	1647,-	1647,-
Ledergruppe T	2443,-	2001,-	2001,-

## Gegen Aufpreis:

Gesamtsitzauszug motorisch	498,- (VZ)	498,- (VZ)	498,- (VZ)
Moviefunktion manuell	-	-	-
Rücken Leder (SR 70)	-	-	-
Rücken Leder (SR 80)	194,-	194,-	194,-
Rücken Leder (SR 90)	-	-	-
Rücken Leder (pro Vorschlag)	-	-	-
Armlehne, klappbar	2 x 90,-	1 x 90,-	1 x 90,-
Holzfuß, Eiche geölt (2er-Set)	2 x 24,-	1 x 24,-	1 x 24,-
Kufe	2 x 44,-	1 x 44,-	1 x 44,-
Universalstützfuß	-	1 x 90,-	1 x 90,-

## Sofa, Anreihsofa im Sitzraster 90 cm

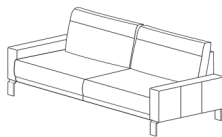
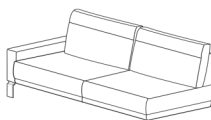
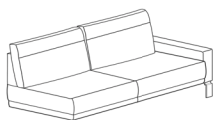
			
Maße	ca. B 180, H 84/87, SH 44/47, T 90/105, ST 55/71 cm	ca. B 180, H 84/87, SH 44/47, T 90/105, ST 55/71 cm	ca. B 180, H 84/87, SH 44/47, T 90/105, ST 55/71 cm
Artikel	Sofa XL, 3-sitzig (Maße niedriger Rücken)	Anreihsofa XL, 3-sitzig, Armlehne links (Maße niedriger Rücken)	Anreihsofa XL, 3-sitzig, Armlehne rechts (Maße niedriger Rücken)
Best.-Nr.	<b>23062</b>	<b>23061</b>	<b>23063</b>

**Ausführung**

Stoffgruppe 2	1302,-	1071,-	1071,-
Stoffgruppe 3	1370,-	1127,-	1127,-
Stoffgruppe 4	1298,- (VZ)	1165,-	1165,-
Stoffgruppe 5	1505,-	1235,-	1235,-
Stoffgruppe JAB 1	1706,-	1407,-	1407,-
Stoffgruppe JAB 2	1755,-	1446,-	1446,-
Ledergruppe B	1840,-	1521,-	1521,-
Ledergruppe C	1953,-	1617,-	1617,-
Ledergruppe L	2030,-	1682,-	1682,-
Ledergruppe J	2143,-	1776,-	1776,-
Ledergruppe T	2600,-	2159,-	2159,-

**Gegen Aufpreis:**

Gesamtsitzauszug motorisch	498,- (VZ)	498,- (VZ)	498,- (VZ)
Movefunktion manuell	-	-	-
Rücken Leder (SR 70)	-	-	-
Rücken Leder (SR 80)	-	-	-
Rücken Leder (SR 90)	194,-	194,-	194,-
Rücken Leder (pro Vorschlag)	-	-	-
Armlehne, klappbar	2 x 90,-	1 x 90,-	1 x 90,-
Holzfuß, Eiche geölt (2er-Set)	2 x 24,-	1 x 24,-	1 x 24,-
Kufe	2 x 44,-	1 x 44,-	1 x 44,-
Universalstützfuß	-	1 x 90,-	1 x 90,-

## Eckelement, Recamiere im Sitzraster 70 cm

Maße	ca. B 90, H 84/87, SH 44/47, T 210 cm	ca. B 90, H 84/87, SH 44/47, T 210 cm	ca. B 190, H 84/87, SH 44/47, T 88, ST 55/71 cm	ca. B 190, H 84/87, SH 44/47, T 88, ST 55/71 cm
Artikel	Eckelement, 1-sitzig, Abschlussteil links (Maße niedriger Rücken)	Eckelement, 1-sitzig, Abschlussteil rechts (Maße niedriger Rücken)	Recamiere, Armlehne links (nur mit niedrigem Rücken erhältlich)	Recamiere, Armlehne rechts (nur mit niedrigem Rücken erhältlich)
Best.-Nr.	<b>62001</b>	<b>62003</b>	<b>64001</b>	<b>64003</b>





## Ausführung

Stoffgruppe 2	1320,-	1320,-	1180,-	1180,-
Stoffgruppe 3	1370,-	1370,-	1224,-	1224,-
Stoffgruppe 4	1425,-	1425,-	1274,-	1274,-
Stoffgruppe 5	1510,-	1510,-	1350,-	1350,-
Stoffgruppe JAB 1	1615,-	1615,-	1455,-	1455,-
Stoffgruppe JAB 2	1658,-	1658,-	1492,-	1492,-
Ledergruppe B	1818,-	1818,-	1634,-	1634,-
Ledergruppe C	1934,-	1934,-	1744,-	1744,-
Ledergruppe L	2015,-	2015,-	1814,-	1814,-
Ledergruppe J	2135,-	2135,-	1923,-	1923,-
Ledergruppe T	2602,-	2602,-	2353,-	2353,-

## Gegen Aufpreis:

Gesamtsitzauszug motorisch	-	-	-	-
Movefunktion manuell	-	-	-	-
Rücken Leder (SR 70)	-	-	-	-
Rücken Leder (SR 80)	-	-	-	-
Rücken Leder (SR 90)	-	-	-	-
Rücken Leder (pro Vorschlag)	-	-	-	-
Armlehne, klappbar	-	-	1 x 90,-	1 x 90,-
Holzfuß, Eiche geölt (2er-Set)	2 x 24,-	2 x 24,-	2 x 24,-	2 x 24,-
Kufe	2 x 44,-	2 x 44,-	2 x 44,-	2 x 44,-
Universalstützfuß	-	-	-	-

## Longchair im Sitzraster 70/100 cm

				
Maße	ca. B 70, H 84/87, SH 44/47, T 154, ST 120 cm	ca. B 70, H 84/87, SH 44/47, T 154, ST 120 cm	ca. B 100, H 84/87, SH 44/47, T 172, ST 138 cm	ca. B 100, H 84/87, SH 44/47, T 172, ST 138 cm
Artikel	Longchair, Armlehne links (Maße niedriger Rücken)	Longchair, Armlehne rechts (Maße niedriger Rücken)	Longchair long maxi, Armlehne links (Maße niedriger Rücken)	Longchair long maxi, Armlehne rechts (Maße niedriger Rücken)
Best.-Nr.	<b>61001</b>	<b>61003</b>	<b>61451</b>	<b>61453</b>

**Ausführung**



Stoffgruppe 2	1051,-	1051,-	1224,-	1224,-
Stoffgruppe 3	1114,-	1114,-	1291,-	1291,-
Stoffgruppe 4	1171,-	1171,-	1350,-	1350,-
Stoffgruppe 5	1241,-	1241,-	1431,-	1431,-
Stoffgruppe JAB 1	1322,-	1322,-	1519,-	1519,-
Stoffgruppe JAB 2	1350,-	1350,-	1556,-	1556,-
Ledergruppe B	1457,-	1457,-	1676,-	1676,-
Ledergruppe C	1547,-	1547,-	1776,-	1776,-
Ledergruppe L	1604,-	1604,-	1842,-	1842,-
Ledergruppe J	1693,-	1693,-	1940,-	1940,-
Ledergruppe T	2045,-	2045,-	2345,-	2345,-

**Gegen Aufpreis:**

Gesamtsitzauszug motorisch	-	-	-	-
Movefunktion manuell	-	-	-	-
Rücken Leder (SR 70)	-	-	-	-
Rücken Leder (SR 80)	-	-	-	-
Rücken Leder (SR 90)	-	-	-	-
Rücken Leder (pro Vorschlag)	-	-	-	-
Armlehne, klappbar	1 x 90,-	1 x 90,-	1 x 90,-	1 x 90,-
Holzfuß, Eiche geölt (2er-Set)	2 x 24,-	2 x 24,-	2 x 24,-	2 x 24,-
Kufe	2 x 44,-	2 x 44,-	2 x 44,-	2 x 44,-
Universalstützfuß	-	-	-	-



## Hocker, Hockerbank

		
Maße	ca. B 65, H 44/47, T 65 cm	ca. B 110, H 44/47, T 65 cm
Artikel	Hocker quadratisch (nur in der Sitzausführung „Soft“ erhältlich)	Hockerbank (nur in der Sitzausführung „Soft“ erhältlich)
Best.-Nr.	<b>70000</b>	<b>70100</b>



**Ausführung**

Stoffgruppe 2	356,-	387,-
Stoffgruppe 3	371,-	411,-
Stoffgruppe 4	387,-	450,-
Stoffgruppe 5	411,-	476,-
Stoffgruppe JAB 1	404,-	450,-
Stoffgruppe JAB 2	404,-	450,-
Ledergruppe B	522,-	594,-
Ledergruppe C	546,-	616,-
Ledergruppe L	568,-	640,-
Ledergruppe J	594,-	666,-
Ledergruppe T	666,-	736,-

**Gegen Aufpreis:**

Gesamtsitzauszug motorisch	-	-
Movefunktion manuell	-	-
Rücken Leder (SR 70)	-	-
Rücken Leder (SR 80)	-	-
Rücken Leder (SR 90)	-	-
Rücken Leder (pro Vorschlag)	-	-
Armlehne, klappbar	-	-
Holzfuß, Eiche geölt (2er-Set)	2 x 24,-	2 x 24,-
Kufe	2 x 44,-	2 x 44,-
Universalstützfuß	-	-

## Multifunktionskopfstütze, Kopfstütze, Armlehnkissen

			
Maße	ca. B 50, H 26, T 16 cm	ca. B 51, H 21, T 12 cm	ca. B 48, H 12, T 38 cm
Artikel	Multifunktionskopfstütze variabel einsteckbar (nur bei niedrigem Rücken möglich)	Kopfstütze variabel einsteckbar (nur bei niedrigem Rücken möglich)	Armlehnkissen
Best.-Nr.	76700	76300	75900



**Ausführung**

Stoffgruppe 2	151,-	90,-	74,-
Stoffgruppe 3	157,-	96,-	79,-
Stoffgruppe 4	181,-	111,-	83,-
Stoffgruppe 5	192,-	118,-	87,-
Stoffgruppe JAB 1	181,-	111,-	83,-
Stoffgruppe JAB 2	181,-	111,-	83,-
Ledergruppe B	194,-	122,-	125,-
Ledergruppe C	203,-	127,-	127,-
Ledergruppe L	227,-	138,-	138,-
Ledergruppe J	240,-	146,-	146,-
Ledergruppe T	286,-	164,-	166,-

**Gegen Aufpreis:**

Gesamtsitzauszug motorisch	-	-	-
Movefunktion manuell	-	-	-
Rücken Leder (SR 70)	-	-	-
Rücken Leder (SR 80)	-	-	-
Rücken Leder (SR 90)	-	-	-
Rücken Leder (pro Vorschlag)	-	-	-
Armlehne, klappbar	-	-	-
Holzfuß, Eiche geölt (2er-Set)	-	-	-
Kufe	-	-	-
Universalstützfuß	-	-	-

## Spitzkissen

			
Maße	ca. B 40, T 40 cm	ca. B 50, T 50 cm	ca. B 60, T 40 cm
Artikel	Spitzkissen, klein	Spitzkissen, medium	Spitzkissen, rechteckig, medium
Best.-Nr.	<b>75020</b>	<b>75030</b>	<b>75130</b>



**Ausführung**

Stoffgruppe 2	39,-	46,-	46,-
Stoffgruppe 3	42,-	57,-	57,-
Stoffgruppe 4	44,-	66,-	66,-
Stoffgruppe 5	46,-	70,-	70,-
Stoffgruppe JAB 1	44,-	66,-	66,-
Stoffgruppe JAB 2	44,-	66,-	66,-
Ledergruppe B	81,-	111,-	111,-
Ledergruppe C	83,-	116,-	116,-
Ledergruppe L	90,-	133,-	133,-
Ledergruppe J	107,-	142,-	142,-
Ledergruppe T	116,-	151,-	151,-

**Gegen Aufpreis:**

Gesamtsitzauszug motorisch	-	-	-
Movefunktion manuell	-	-	-
Rücken Leder (SR 70)	-	-	-
Rücken Leder (SR 80)	-	-	-
Rücken Leder (SR 90)	-	-	-
Rücken Leder (pro Vorschlag)	-	-	-
Armlehne, klappbar	-	-	-
Holzfuß, Eiche geölt (2er-Set)	-	-	-
Kufe	-	-	-
Universalstützfuß	-	-	-

## Flutterkissen

			
Maße	ca. B 45, T 55 cm	ca. B 55, T 55 cm	ca. B 75, T 75 cm
Artikel	Flutterkissen, rechteckig, klein	Flutterkissen, klein	Flutterkissen, medium
Best.-Nr.	77220	77120	77130

**Ausführung**

Stoffgruppe 2	83,-	83,-	98,-
Stoffgruppe 3	87,-	87,-	103,-
Stoffgruppe 4	96,-	96,-	109,-
Stoffgruppe 5	103,-	103,-	116,-
Stoffgruppe JAB 1	96,-	96,-	109,-
Stoffgruppe JAB 2	96,-	96,-	109,-
Ledergruppe B	135,-	135,-	155,-
Ledergruppe C	142,-	142,-	162,-
Ledergruppe L	155,-	155,-	173,-
Ledergruppe J	179,-	179,-	194,-
Ledergruppe T	221,-	221,-	234,-

**Gegen Aufpreis:**

Gesamtsitzauszug motorisch	-	-	-
Movefunktion manuell	-	-	-
Rücken Leder (SR 70)	-	-	-
Rücken Leder (SR 80)	-	-	-
Rücken Leder (SR 90)	-	-	-
Rücken Leder (pro Vorschlag)	-	-	-
Armlehne, klappbar	-	-	-
Holzfuß, Eiche geölt (2er-Set)	-	-	-
Kufe	-	-	-
Universalstützfuß	-	-	-

## Zusammenstellungen

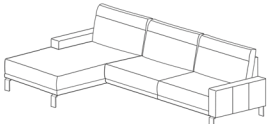
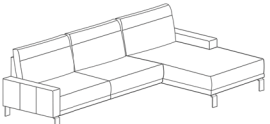
		
Maße	ca. H 84/87, SH 44/47, T 90/105, ST 55/71 cm Schenkelmaß ca. 240 x 172 cm	ca. H 84/87, SH 44/47, T 90/105, ST 55/71 cm Schenkelmaß ca. 240 x 172 cm
Artikel	Longchair long maxi, Armlehne links – Anreihsofa, 2,5-sitzig, Armlehne rechts (Maße niedriger Rücken)	Anreihsofa, 2,5-sitzig, Armlehne links - Longchair long maxi, Armlehne rechts (Maße niedriger Rücken)
Best.-Nr.	<b>90073</b>	<b>90072</b>

## Ausführung

Stoffgruppe 2	2143,-	2143,-
Stoffgruppe 3	1998,- (VZ)	1998,- (VZ)
Stoffgruppe 4	2360,-	2360,-
Stoffgruppe 5	2502,-	2502,-
Stoffgruppe JAB 1	2727,-	2727,-
Stoffgruppe JAB 2	2799,-	2799,-
Ledergruppe B	2987,-	2987,-
Ledergruppe C	3166,-	3166,-
Ledergruppe L	3288,-	3288,-
Ledergruppe J	3465,-	3465,-
Ledergruppe T	4197,-	4197,-

## Gegen Aufpreis:

Gesamtsitzauszug motorisch	498,- (VZ)	498,- (VZ)
Movefunktion manuell	-	-
Rücken Leder (SR 70)	-	-
Rücken Leder (SR 80)	-	-
Rücken Leder (SR 90)	-	-
Rücken Leder (pro Vorschlag)	138,-	138,-
Armlehne, klappbar	2 x 90,-	2 x 90,-
Holzfuß, Eiche geölt (2er-Set)	3 x 24,-	3 x 24,-
Kufe	3 x 44,-	3 x 44,-
Universalstützfuß	-	-

## Zusammenstellungen

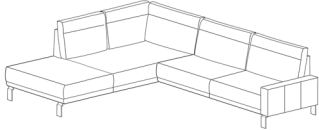
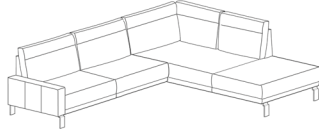
		
Maße	ca. H 84/87, SH 44/47, T 90/105, ST 55/71 cm Schenkelmaß ca. 230 x 210 cm	ca. H 84/87, SH 44/47, T 90/105, ST 55/71 cm Schenkelmaß ca. 230 x 210 cm
Artikel	Eckelement, 1-sitzig, Armlehne links – Anreihsofa, 2,5-sitzig, Armlehne rechts (Maße niedriger Rücken)	Anreihsofa, 2,5-sitzig, Armlehne links – Eckelement, 1-sitzig, Armlehne rechts (Maße niedriger Rücken)
Best.-Nr.	<b>90011</b>	<b>90010</b>

## Ausführung

Stoffgruppe 2	2240,-	2240,-
Stoffgruppe 3	2298,- (VZ)	2298,- (VZ)
Stoffgruppe 4	2434,-	2434,-
Stoffgruppe 5	2580,-	2580,-
Stoffgruppe JAB 1	2823,-	2823,-
Stoffgruppe JAB 2	2902,-	2902,-
Ledergruppe B	3129,-	3129,-
Ledergruppe C	3323,-	3323,-
Ledergruppe L	3461,-	3461,-
Ledergruppe J	3660,-	3660,-
Ledergruppe T	4455,-	4455,-

## Gegen Aufpreis:

Gesamtsitzauszug motorisch	498,- (VZ)	498,- (VZ)
Movefunktion manuell	-	-
Rücken Leder (SR 70)	-	-
Rücken Leder (SR 80)	-	-
Rücken Leder (SR 90)	-	-
Rücken Leder (pro Vorschlag)	138,-	138,-
Armlehne, klappbar	1 x 90,-	1 x 90,-
Holzfuß, Eiche geölt (2er-Set)	3 x 24,-	3 x 24,-
Kufe	2 x 44,-	2 x 44,-
Universalstützfuß	-	-

## Programmbesonderheiten, Programminformationen

### Querschnitt und Beschreibung

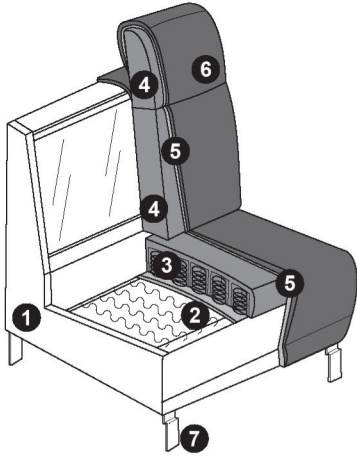

- ① Grundgestell Massivholz, Holzwerkstoff.
- ② Dauerelastischen Stahlwellenfedern mit oberseitiger Abdeckung.
- ③ Sitz: Federkern (fest markierter Sitz).
- ④ Rücken: Schaum (fest markierte Rückenkissen).
- ⑤ Abdeckung aus Wattevlies.
- ⑥ Bezugsmaterial
- ⑦ Fuß (siehe Seite 3)

### 7 Armlehnenvarianten

**Achtung:** Die Arm- und Rückenlehnen sind nicht zum Sitzen geeignet.  
Die maximale Belastbarkeit beträgt ca. 15 kg.

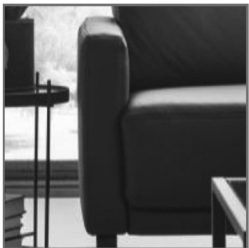

**Armlehne 2**  
Stellbreite ca. 10 cm



**Armlehne 5**  
Stellbreite ca. 12 cm  
Bitte beachten Sie, dass die Armlehne nach innen gewölbt ist und sich das Sitzraster pro Armlehne um ca. 4 cm reduziert!



**Armlehne 6**  
Stellbreite ca. 24 cm



**Armlehne 7**  
klappbar,  
gegen Aufpreis  
Stellbreite ca. 24 – 27 cm



**Armlehne 8**  
Stellbreite ca. 23 cm



**Armlehne 9**  
klappbar,  
gegen Aufpreis  
Stellbreite ca. 23 – 27 cm



**Armlehne 11**  
Stellbreite ca. 10 cm

**Achtung:** Bitte geben Sie immer die gewünschte Armlehne an, ein Armlehnenmix ist nicht möglich!

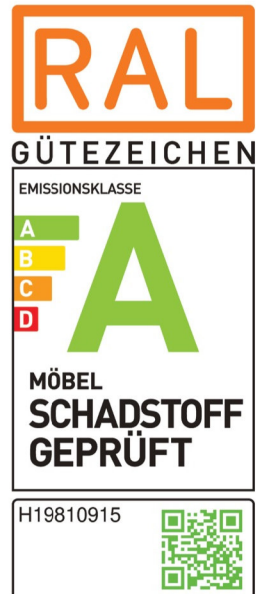

Programmbesonderheiten, Programminformationen

2 Sitzkomfortvarianten

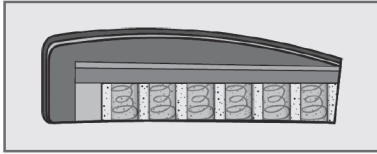

**Tonnentaschenfederkern**  
(punktelastischer Tonnentaschenfederkernsitz) abgedeckt mit PUR-Schaum (RG 35).

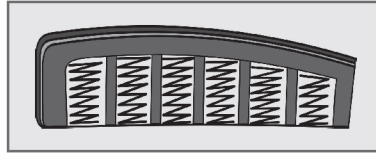

**Federkern**  
(gezogener Federstahldraht) abgedeckt mit PUR-Schaum (RG 35).

**Achtung:**

Hocker und Hockerbank sind nur in der Sitzausführung Soft erhältlich (mind. RG 35).

9 Fußvarianten

Bei Auswahl der Sitzhöhe 46 cm



**Metallkufe**  
Chrom glänzend 925  
(gegen Aufpreis)

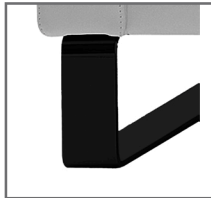

**Metallkufe**  
Schwarz matt 923  
(gegen Aufpreis)



**Metallkufenfuß**  
Chrom glänzend 864



**Metallkufenfuß**  
Schwarz matt 872



**Metallfuß**  
Chrom glänzend 782



**Metallfuß**  
Schwarz matt 236

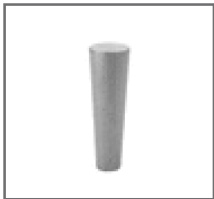

**Holzfuß**  
Eiche geölt 825  
(gegen Aufpreis)



**Metallfuß**  
Chrom glänzend 595



**Metallfuß**  
Schwarz matt 192

Bei Auswahl der Sitzhöhe 49 cm



**Metallkufe**  
Chrom glänzend 926  
(gegen Aufpreis)

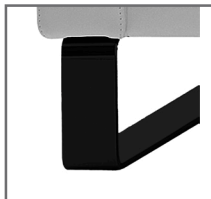

**Metallkufe**  
Schwarz matt 924  
(gegen Aufpreis)



**Metallkufenfuß**  
Chrom glänzend 391



**Metallkufenfuß**  
Schwarz matt 390



**Metallfuß**  
Chrom glänzend 480



**Metallfuß**  
Schwarz matt 481

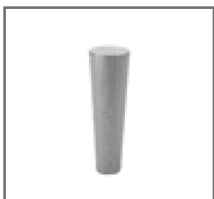

**Holzfuß**  
Eiche geölt 826  
(gegen Aufpreis)



**Metallfuß**  
Chrom glänzend 639



**Metallfuß**  
Schwarz matt 710

Die Metallkufen sind nur gegen einen Aufpreis erhältlich.

Bei Armlehne 11 werden Bodengleiter eingesetzt.



## Programmbesonderheiten, Programminformationen

### ■ Funktionen:

-  **Movefunktion:** Manuelle Verstellung. Bei der Movefunktion schieben Sie die Sitzfläche durch leichten Körperdruck nach vorne, um die Sitztiefe zu vergrößern. Gleichzeitig neigt sich die Rückenlehne zur bequem-wohltuenden Relaxposition. Gesamttiefe niedriger Rücken: ca. 88 – 103 cm. Gesamttiefe hoher Rücken: ca. 91 – 106 cm. Gesamtsitztiefe: ca. 55 – 59 cm.

**Rückenhöhen:** Sie haben die Wahl zwischen einem niedrigem oder einem hohem Rücken.



Gesamthöhe niedriger Rücken – niedrige Sitzhöhe: ca. 87 cm

Gesamthöhe niedriger Rücken – hohe Sitzhöhe: ca. 90 cm

Gesamthöhe hoher Rücken – niedrige Sitzhöhe: ca. 100 cm

Gesamthöhe hoher Rücken – hohe Sitzhöhe: ca. 103 cm

Gesamttiefe niedriger Rücken: ca. 88 cm

Gesamttiefe hoher Rücken: ca. 91 cm

Sitzhöhe: 46 cm (niedrig) / 49 cm (hoch)

Sitztiefe: ca. 55 cm

**Achtung:** Bitte geben Sie immer die gewünscht Rückenhöhe auf Ihrer Bestellung an!

Auf der folgenden Einzelseite finden Sie nur die Maße mit der niedrigen Rückenhöhe.

- **Rückenspannteile:** Alle Rückenspannteile werden standardmäßig im jeweiligen Originalbezug geliefert. Materialbezogene Hinweise finden Sie in unseren Stoff- und Lederlaschen auf der Rückseite bei den einzelnen Stoffen und Lederqualitäten.
- **Hocker schräg:** Nur in der Sitzhöhe 44 cm verfügbar. Nur in der Sitzausführung „Soft“ erhältlich. Sitz aus PUR-Schaum (mind. RG 35). Sitz abgedeckt mit Wattevlies. Der Hocker ist nur mit Gleitern erhältlich.
- **Armlehne klappbar:** Die Armlehne ist mittels Rasterbeschlag zu verstellen.
- **Verarbeitung:** Die Nahtverteilung kann bei Stoff- oder Ledervarianten unterschiedlich ausfallen. Die Verarbeitung von Zier-, Kapp- oder Doppelnähten kann in der Stoff- oder Lederausführung unterschiedlich ausfallen. Die Abzeichnung bei Steppmatten und Kissen sind design- oder konstruktionsbedingt.
- **Achtung:** Sofern das Modell in Leder bestellt wird, können zusätzlich Nähte entstehen!
- **Kappnaht:** Die Garnfarbe ist dem jeweiligen Bezugsmaterial und dessen Farbe angepasst.
- **Stoff und Leder:** Materialbezogene Hinweise finden Sie in unseren Stoff- und Lederlaschen auf der Rückseite bei den einzelnen Stoffen und Lederqualitäten.
- **Wellenbildung:** Durch die unterschiedlichen Beschaffenheiten der Bezugsmaterialien und der verarbeiteten Polsterwatte neigt dieses leger verarbeitete Modell zur Wellenbildung. Unterstützt wird diese Entwicklung dadurch, dass Stoff und Leder sich unter Einfluss von Körperwärme, Körperfeuchtigkeit und Körpergewicht mehr oder minder dehnen und dadurch „Wellen“ bilden. Wellen, welche durch die Dehnungseigenschaften der verwendeten Stoffe, Leder oder aufgrund großer Polsterflächen entstehen, stellen keinen Sachmangel dar. Es handelt sich um einen natürlichen Vorgang, der als Charaktereigenschaft leger verarbeiteter Modelle zu sehen ist.
- **Pflegeanleitung:** Markierte Kissen erfordern ein regelmäßiges Aufklopfen!
- **Die warentypischen Produkteigenschaften, Garantiebestimmungen, Sicherheits-, Gebrauchs- und Pflegeanweisungen sowie wichtige Hinweise zum Schutz Ihrer Fußböden entnehmen Sie bitte dem Musterring Möbel-Gütpass ([www.musterring.com](http://www.musterring.com)). Für nutzungsbedingte Eindrücke oder Abriebspuren auf empfindlichen Böden wird keine Haftung übernommen.**

### Empfohlene Pflegesets ([www.musterring-care.com](http://www.musterring-care.com)):

- Stoffe: alle Bezugstoffe  
3001 Textil- und Microfaser-Pflegeset
- Leder: Leder Soft-Line, Dickleder, Mercury und Bronco  
1001 Neuleder-Pflegeset 0 – 2 Jahre  
1002 Leder-Pflegeset mit UV-Schutz ab 2 Jahre



### 5 Jahre Garantie

Musterring Produkte werden durch regelmäßige Stichproben geprüft, um beste Qualität zu gewährleisten.



### Der Umwelt zuliebe

Holz ist für viele Bereiche ein wichtiger und nachwachsender Rohstoff. Wir achten deshalb besonders darauf, dass Hölzer aus Forstwirtschaften verwendet werden und Verarbeitungsmethoden die Umwelt nicht unnötig belasten.

## Einzelsessel, Hocker

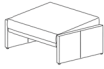
		
Maße	ca. B 50, H 87/90, SH 46/49, T 88/103, ST 55/59 cm	ca. B 66, H 44, T 60 cm
Artikel	Einzelsessel (Maße niedriger Rücken)	Hocker schräg (nur in der Sitzausführung „Soff“ erhältlich)
Best.-Nr.	<b>85302</b>	<b>70800</b>

**Ausführung**

Stoffgruppe 2	819,-	295,-
Stoffgruppe 3	852,-	319,-
Stoffgruppe 4	798,- (VZ)	319,- (VZ)
Stoffgruppe 5	940,-	361,-
Stoffgruppe JAB 1	1029,-	404,-
Stoffgruppe JAB 2	1058,-	404,-
Ledergruppe B	1117,-	522,-
Ledergruppe C	1184,-	546,-
Ledergruppe L	1198,- (VZ)	568,-
Ledergruppe J	1296,-	594,-
Ledergruppe T	1567,-	666,-

**Gegen Aufpreis:**

Gesamtsitzauszug motorisch	-	-
Movefunktion manuell	198,- (VZ)	-
Rücken Leder (SR 70)	-	-
Rücken Leder (SR 80)	-	-
Rücken Leder (SR 90)	-	-
Rücken Leder (pro Vorschlag)	-	-
Armlehne, klappbar	2 x 90,-	-
Holzfuß, Eiche geölt (2er-Set)	2 x 24,-	-
Kufe	2 x 44,-	-
Universalstützfuß	-	-

## Multifunktionskopfstütze, Kopfstütze, Armlehnikissen für Einzelsessel

			
Maße	ca. B 50, H 26, T 16 cm	ca. B 41, H 21, T 12 cm	ca. B 48, H 12, T 38 cm
Artikel	Multifunktionskopfstütze variabel einsteckbar (nur bei niedrigem Rücken möglich)	Kopfstütze variabel einsteckbar (nur bei niedrigem Rücken möglich)	Armlehnikissen
Best.-Nr.	76700	76309	75900

**Ausführung**

Stoffgruppe 2	151,-	90,-	74,-
Stoffgruppe 3	157,-	96,-	79,-
Stoffgruppe 4	181,-	111,-	83,-
Stoffgruppe 5	192,-	118,-	87,-
Stoffgruppe JAB 1	181,-	111,-	83,-
Stoffgruppe JAB 2	181,-	111,-	83,-
Ledergruppe B	194,-	122,-	125,-
Ledergruppe C	203,-	127,-	127,-
Ledergruppe L	227,-	138,-	138,-
Ledergruppe J	240,-	146,-	146,-
Ledergruppe T	286,-	164,-	166,-

**Gegen Aufpreis:**

Gesamtsitzauszug motorisch	-	-	-
Moviefunktion manuell	-	-	-
Rücken Leder (SR 70)	-	-	-
Rücken Leder (SR 80)	-	-	-
Rücken Leder (SR 90)	-	-	-
Rücken Leder (pro Vorschlag)	-	-	-
Armlehne, klappbar	-	-	-
Holzfuß, Eiche geölt (2er-Set)	-	-	-
Kufe	-	-	-
Universalstützfuß	-	-	-

## Bestellschein Garnitur

### 7 Armlehnenvarianten



**Armlehne 2**  
Stellbreite  
ca. 10 cm



**Armlehne 5**  
Stellbreite  
ca. 12 cm



**Armlehne 6**  
Stellbreite  
ca. 24 cm



**Armlehne 7**  
Stellbreite  
ca. 24 – 27 cm  
**klappbar,  
gegen Aufpreis**



**Armlehne 8**  
Stellbreite  
ca. 23 cm

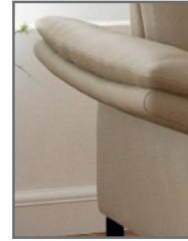

**Armlehne 9**  
Stellbreite  
ca. 23 – 27 cm  
**klappbar,  
gegen Aufpreis**



**Armlehne 11**  
Stellbreite  
ca. 10 cm

**Achtung:** Bitte geben Sie immer die gewünschte Armlehne an, ein Armlehnenmix ist nicht möglich!

### 2 Sitzkomfortvarianten

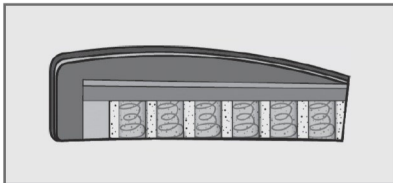

Tonnentaschenfederkern

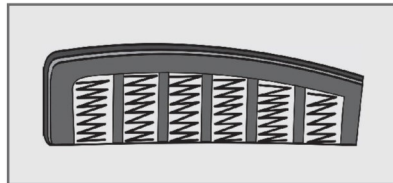

Federkern

**Achtung:**  
Hocker und Hockerbank sind nur in der  
Sitzausführung Soft erhältlich (mind. RG 35).

### 9 Fußvarianten

Bei Auswahl der Sitzhöhe 44 cm (Höhe 15 cm)



**Metallkufe**  
Chrom  
glänzend 925  
**(gegen  
Aufpreis)**



**Metallkufe**  
Schwarz  
matt 923  
**(gegen  
Aufpreis)**



**Metall-  
kufenfuß**  
Chrom  
glänzend 864



**Metall-  
kufenfuß**  
Schwarz  
matt 872



**Metallfuß**  
Chrom  
glänzend 782



**Metallfuß**  
Schwarz  
matt 236

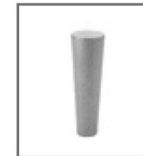

**Holzfuß**  
Eiche geölt 825  
**(gegen  
Aufpreis)**



**Metallfuß**  
Chrom  
glänzend 595



**Metallfuß**  
Schwarz  
matt 192

Bei Auswahl der Sitzhöhe 47 cm (Höhe 18 cm)



**Metallkufe**  
Chrom  
glänzend 926  
**(gegen  
Aufpreis)**



**Metallkufe**  
Schwarz  
matt 924  
**(gegen  
Aufpreis)**



**Metall-  
kufenfuß**  
Chrom  
glänzend 391



**Metall-  
kufenfuß**  
Schwarz  
matt 390



**Metallfuß**  
Chrom  
glänzend 480



**Metallfuß**  
Schwarz  
matt 481

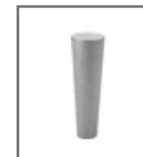

**Holzfuß**  
Eiche geölt 826  
**(gegen  
Aufpreis)**



**Metallfuß**  
Chrom  
glänzend 639



**Metallfuß**  
Schwarz  
matt 710

### 2 Rückenhöhen



Niedriger Rücken



Hoher Rücken

## Bestellschein Einzelsessel

### 7 Armlehnenvarianten



**Armlehne 2**  
Stellbreite  
ca. 10 cm

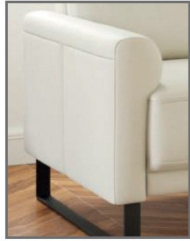

**Armlehne 5**  
Stellbreite  
ca. 12 cm



**Armlehne 6**  
Stellbreite  
ca. 24 cm

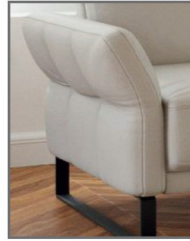

**Armlehne 7**  
Stellbreite  
ca. 24 – 27 cm  
**klappbar,  
gegen Aufpreis**

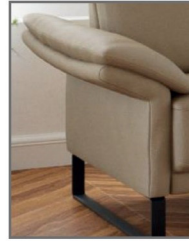

**Armlehne 8**  
Stellbreite  
ca. 23 cm



**Armlehne 9**  
Stellbreite  
ca. 23 – 27 cm  
**klappbar,  
gegen Aufpreis**



**Armlehne 11**  
Stellbreite  
ca. 10 cm

**Achtung:** Bitte geben Sie immer die gewünschte Armlehne an, ein Armlehnenmix ist nicht möglich!

### 2 Sitzkomfortvarianten

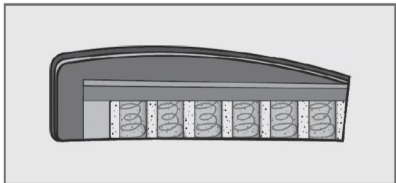

**Tonnetaschenfederkern**

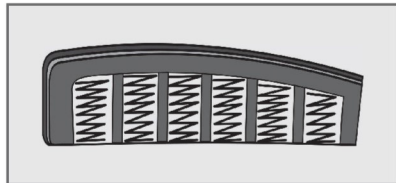

**Federkern**

**Achtung:**  
Hocker und Hockerbank sind nur in der  
Sitzausführung Soft erhältlich (mind. RG 35).

### 9 Fußvarianten

Bei Auswahl der Sitzhöhe 46 cm



**Metallkufe**  
Chrom  
glänzend 925  
**(gegen  
Aufpreis)**



**Metallkufe**  
Schwarz  
matt 923  
**(gegen  
Aufpreis)**



**Metall-  
kufenfuß**  
Chrom  
glänzend 864



**Metall-  
kufenfuß**  
Schwarz  
matt 872



**Metallfuß**  
Chrom  
glänzend 782



**Metallfuß**  
Schwarz  
matt 236

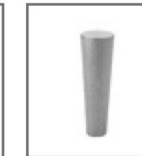

**Holzfuß**  
Eiche geölt 825  
**(gegen  
Aufpreis)**



**Metallfuß**  
Chrom  
glänzend 595



**Metallfuß**  
Schwarz  
matt 192

Bei Auswahl der Sitzhöhe 49 cm



**Metallkufe**  
Chrom  
glänzend 926  
**(gegen  
Aufpreis)**

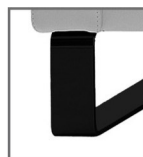

**Metallkufe**  
Schwarz  
matt 924  
**(gegen  
Aufpreis)**



**Metall-  
kufenfuß**  
Chrom  
glänzend 391



**Metall-  
kufenfuß**  
Schwarz  
matt 390



**Metallfuß**  
Chrom  
glänzend 480



**Metallfuß**  
Schwarz  
matt 481

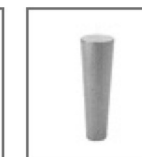

**Holzfuß**  
Eiche geölt 826  
**(gegen  
Aufpreis)**



**Metallfuß**  
Chrom  
glänzend 639



**Metallfuß**  
Schwarz  
matt 710

### 2 Rückenhöhen



**Niedriger Rücken**



**Hoher Rücken**











**Musterring International**

Postfach: 33374 Rheda-Wiedenbrück  
Germany

- Tel.: +49 (0)5242 592-01
- Web / Blog: [www.musterring.com](http://www.musterring.com)
- Instagram: [www.instagram.com/Musterring](http://www.instagram.com/Musterring)
- Facebook: [www.facebook.com/Musterring](http://www.facebook.com/Musterring)