

# Musterring MR 280



# Musterring

MR 280

PREIS- UND TYPENLISTE

du  
bist  
zuhaus\_

**D** 20240701HUKMR – gültig ab 01.07.2024

- Wegen unterschiedlicher MwSt.-Sätze, Transport- und Abwicklungskosten hat außerhalb Deutschlands die jeweilige nationale Preisliste Gültigkeit. Diese Preisliste ist inkl. der gesetzlichen MwSt.
- Produktveränderungen und Qualitätsverbesserungen im Sinne des technischen Fortschrittes oder zum Erhalt der Lieferfähigkeit (Form/Farbe/Funktion usw.) bzw. die Korrektur von irrtümlichen Angaben behalten wir uns vor.







# Musterring

dein Partner für ein Zuhause,  
das so einzigartig ist wie du selbst

Für alle größeren Programme sind Prospekte erhältlich, für komplexe Programme hält Musterring detaillierte Montageanleitungen bereit. Auch der Blick ins Internet lohnt sich: Unter [www.musterring.com](http://www.musterring.com) findet sich eine Fülle an hilfreichen Informationen.



### Unser Service

Wir wollen, dass dein Zuhause perfekt wird. Deshalb sind wir am Servicetelefon und an 550 Standorten weltweit für dich da. Und unser CAD-Planungsservice hilft dir gern bei deiner Wunschrichtung.

---



### Unsere Nachhaltigkeit

Wir übernehmen Verantwortung: für dich, für uns, für unseren Planeten. Deshalb setzen wir auf ressourceneffiziente Produktionsmethoden ohne lange Lieferketten und Lagerhaltung.

---

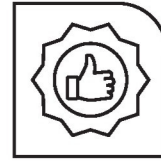

### Unsere Qualität

Wer sich einmal sein Lieblings-Zuhause eingerichtet hat, der möchte es möglichst lang genießen. Hier kommt unsere Leidenschaft für Qualität ins Spiel: Wir prüfen unsere Produkte ausgiebig, bevor wir sie dir anbieten. Das dokumentieren wir mit dem Musterring Gütepass und einer Garantie von 5 Jahren.

---

Du hast Fragen zur Kollektion oder Qualität?

Du benötigst Stoffmuster oder Info-Materialien?

### Unser Service hilft gerne weiter:

Telefon:  
+49 (0)5242 592260  
E-Mail:  
service@musterring.de

Erreichbar montags bis freitags  
von 08:00–17:00 Uhr



### Deine Individualität

Wir finden, ein Zuhause sollte man ganz nach seinen Vorstellungen gestalten können. Dafür steht dir bei uns eine ganze Welt an Farben, Formen und Materialien zur Verfügung. Werde zum Designer deines eigenen Wohn-Ichs.

---



### Deine Möbelpflege

Wir möchten, dass Sie lange Freude an Ihren Möbeln haben. Deshalb halten wir unter [www.musterring-care.com](http://www.musterring-care.com) eine große Auswahl an Pflegemitteln bereit – alle dermatologisch getestet und gesundheitlich unbedenklich.

---

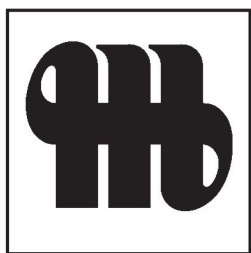

**Musterring**



## Programmbesonderheiten, Programminformationen

### Querschnitt und Beschreibung



- ① Ein mit Superflex-Form-Kaltschaum (RG 42 – 45) ummantelter und H2L durchgeschäumter Federkern dient als Basis für einen unübertrefflichen Sitzkomfort – gekoppelt mit einer außergewöhnlichen Rückstellkraft.
- ② Nosag-Stahlwellenfeder, als Unterbau für einen anpassungsfähigen Sitzkomfort. Zusätzlich gepolstert mit einer Filzauflage.
- ③ Softige Kaltschaumkissen, die sich zusätzlich Ihrer Körperkontur anpassen.
- ④ Flexible Gummigurte betonen die Anpassungsfähigkeit.
- ⑤ Die eingenahte Polsterwatte unterstreicht den softigen Gesamteindruck.
- ⑥ Tragende Gestelle aus Massivholz und Holzwerkstoffen gewähren lange Haltbarkeit.

### Programmübersicht

■ Vorschläge	Seite 7
■ Sofas	Seiten 8 + 9
■ Spitzecke, Rundercke	Seite 9
■ Anreihelemente	Seiten 10 + 11
■ Anreihsofas	Seiten 12 – 14
■ Anstellhocker, Anreihsofas mit festem Hocker	Seite 15
■ Canapes	Seiten 16 + 17
■ Hocker	Seite 18
■ Kissen	Seite 19
■ Zusammenstellungen	Seiten 20 + 21
■ Bilder	Seite 22

### 4 Fußformen

- bei Elementen mit Armlehne, Fußhöhe ca. 13 cm
- bei bodenfreien Elementen, Fußhöhe ca. 16 cm



Alufuß poliert  
W014-M25



Alufuß schwarz  
W014-M01



Metallfuß chromfarbig  
W004-M03



Metallfuß schwarz  
W004-M01

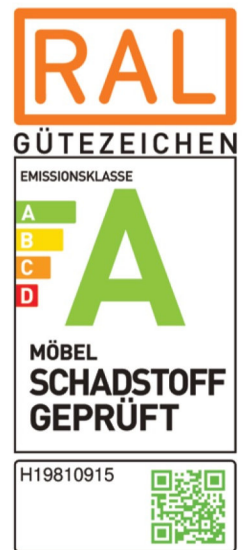

### 3 Sitzqualitäten

H2L – voll durchgeschäumter Federkern ummantelt mit Polstervlies auf dauerelastischen Wellenfeder. Wahlweise in 3 verschiedenen Sitzqualitäten. Bitte grundsätzlich angeben (bei fehlender Angabe wird F2 bestätigt)! Empfehlung **F2**

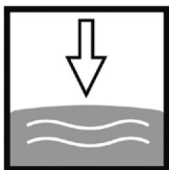

**F1**  
weich, RG 42

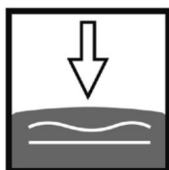

**F2**  
mittel, RG 43

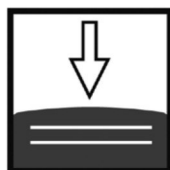

**F3**  
fest, RG 45

## Programmbesonderheiten, Programminformationen

---

### ■ Stoff und Leder

Materialbezogene Hinweise finden Sie in unserem Stoff- und Lederlaschen auf der Rückseite bei den einzelnen Stoffen und Lederqualitäten.

### ■ Verarbeitung

Die Nahtverarbeitung kann bei Stoff- oder Ledervarianten unterschiedlich ausfallen. Die Verarbeitung von Zier-, und Kapp- oder Doppelnähten kann in der Stoff- oder Lederausführung unterschiedlich ausfallen.

Die Abzeichnung bei Steppmatten und Kissen sind design- oder konstruktionsbedingt.

### ■ Kappnaht

Die Garnfarbe ist dem jeweiligen Bezugsmaterial und dessen Farbe angepasst.

### ■ Achtung!

Sofern das Modell in Leder bestellt wird, können zusätzlich Nähte entstehen.

Die Arm- und Rückenlehnen sind nicht zum Sitzen geeignet. Die maximale Belastbarkeit beträgt ca. 13 kg.

### ■ Wellenbildung

Durch die unterschiedlichen Beschaffenheiten der Bezugsmaterialien und der verarbeiteten Polyesterwolle neigt dieses leger verarbeitete Modell zur Wellenbildung. Unterstützt wird diese Entwicklung dadurch, dass Stoff und Leder sich unter Einfluss von Körperwärme, Körperfeuchtigkeit und Körpergewicht mehr oder minder dehnen und dadurch „Wellen“ bilden. Wellen, welche durch die Dehnungseigenschaften der verwendeten Stoffe, Leder oder aufgrund großer Polsterflächen entstehen, stellen keinen Sachmangel dar. Es handelt sich um einen natürlichen Vorgang, der als Charaktereigenschaft leger verarbeiteter Modelle zu sehen ist.

- **Die warentypischen Produkteigenschaften, Garantiebestimmungen, Sicherheits-, Gebrauchs- und Pflegeanweisungen sowie wichtige Hinweise zum Schutz Ihrer Fußböden entnehmen Sie bitte dem Musterring Möbel-Gütepass ([www.musterring.com](http://www.musterring.com)). Für nutzungsbedingte Eindrücke oder Abriebspuren auf empfindlichen Böden wird keine Haftung übernommen.**
- 

## Empfohlene Pflegesets ([www.musterring-care.com](http://www.musterring-care.com)):

### ■ Stoffe:

alle Bezugstoffe

**3001** Textil- und Microfaser-Pflegeset

### ■ Leder:

alle Leder außer Aurelia

**1001** Neuleder-Pflegeset 0 – 2 Jahre

**1002** Leder-Pflegeset mit UV-Schutz ab 2 Jahre

Aurelia

**2003** Leder-Pflegeset Vintage-/Rauleder



## Programmbesonderheiten, Programminformationen

### Funktion (gegen Aufpreis)

#### WallAway 1-motorisch WAS1 mit schwebender Optik

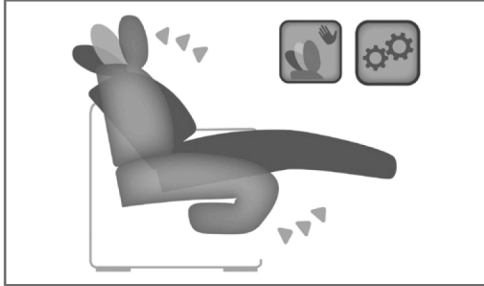

WallAway-Funktion pro Sitz wählbar.



2 x Touch-Button  
(seitlich links im Sitz)

Die Kopfpolsterverstellung in die gewünschte Position einstellen.

Durch Betätigen des Touch-Buttons fährt die Beinauflage auf Sitzhöhe und der Sitz zusätzlich einige cm nach oben sowie nach vorne in eine Relaxposition, hierbei bleibt der Rücken wandfrei.

Der Rücken fährt nun anschließend weiter bis zur Liegeposition und der Sitz fährt in dieser Bewegung weiter nach vorne und oben. Der Rücken bleibt weiterhin wandfrei.

Individuelle Zusammenstellung der einzelnen Sitzfunktionen in den Typen möglich (siehe Aufpreise).

Nicht mit VZMo in einem Sitz möglich!

WAS-Funktion und KVMo in einem Sitz möglich!

#### Kopfpolsterverstellung (KV)

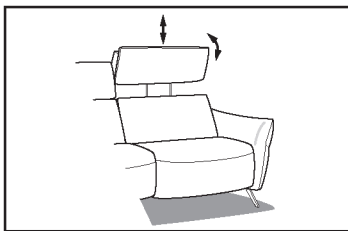

Inklusive einzeln verstellbarer Kopfpolster. Verstellbar um 16 cm in der Höhe und verstellbar in der Neigung.

#### Kopfpolsterverstellung motorisch (KVMo)

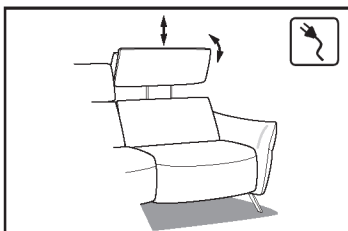

Verstellbar um 16 cm in der Höhe und verstellbar in der Neigung. Durch Betätigen des Touch-Buttons im Sitz fährt die Kopfstütze in die gewünschte Höhe. Individuelle Ausstattung pro Modelltyp möglich. KVMo und VZMo zusammen in einer Type nicht möglich! SEG und RE nicht mit KVMo möglich.

**Gegen Aufpreis**

#### Akku



Für kabellose Funktion pro Sitz. Nur in Verbindung mit WAS1 möglich. 2,2Ah Li-ion

**Gegen Aufpreis**

#### HS Handschalter



Optional: HS Handschalter für motorische Bedienung pro Sitz mit Armlehne. Nur in Verbindung mit motorischen Funktionen.

Nur in Sitzen mit Armlehne und in einer Type komplett möglich.

**Gegen Aufpreis:**  
79,- EUR

#### Vorziehbank motorisch (VZMo)

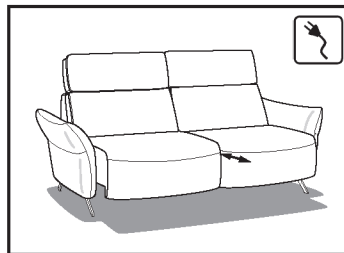

Der Sitz lässt sich individuell, motorisch bis zu ca. 19 cm nach vorne ausziehen.

Nicht mit WAS1 und KVMo in einem Sitz möglich!

**Gegen Aufpreis**

#### Liegearmlehne LAL

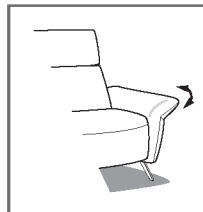

Liegearmlehne in allen Elementen mit Armlehne möglich. LAL in der Grundposition B 19 cm und als Basis für die Typenplanmaße. In der Funktion verändert sich die Breite auf B 26 cm.

**Gegen Aufpreis**

## Zusammenstellungen zum Vorzugspreis

(preisgleich auch spiegelbildlich möglich)

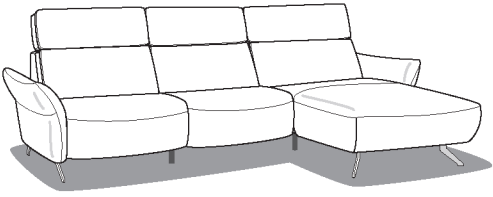
	Best.-Nr. / Maße Beschreibung	EUR
	<p><b>Vorschlag 1</b> bestehend aus: <b>2,5LKV</b> Anreihsofa, 2,5-sitzig, Armlehne links, mit Kopfpolsterverstellung (B 169 cm), <u>Rücken Spannstoff</u></p> <p><b>CanGXRKV</b> Canape X, gerade, Armlehne rechts, mit Kopfpolsterverstellung (B 106, T 177 cm), <u>Rücken Spannstoff</u></p> <p><b>CanGXLKV – 2,5RKV</b> (spiegelbildliche Version) Schenkelmaß ca. 275 x 177 cm, H 98 – 114, SH 46, T 177, ST 56 cm</p>	<p><b>Ledergruppe 56</b> 3398,- (VZ)</p> <p><b>Ledergruppe 58</b> 3598,- (VZ)</p> <p><b>Ledergruppe 59 und Cloudy (aus der Leder- gruppe 60)</b> 3798,- (VZ)</p> <p><b>Ledergruppe 60</b> 3998,- (VZ)</p>
	<p><b>Gegen Aufpreis:</b></p> <ul style="list-style-type: none"> <li>– WallAway WAS1 Funktion</li> <li>– Kopfpolsterverstellung motorisch (KVMo)</li> <li>– Canape motorisch (CanMoLi)</li> <li>– Handschalter (HS)</li> <li>– Liegearmlehne (LAL)</li> <li>– Rücken echt (Ledergruppe 56)</li> <li>– Rücken echt (Ledergruppe 58)</li> <li>– Rücken echt (Ledergruppe 59)</li> <li>– Rücken echt (Ledergruppe 60)</li> <li>– Kissen 50 x 50 cm (Stoffgruppe 25)</li> <li>– Kissen 40 x 40 cm (Stoffgruppe 22)</li> </ul>	<p>à 625,-</p> <p>à 391,-</p> <p>à 653,-</p> <p>à 79,-</p> <p>à 101,-</p> <p>234,-</p> <p>260,-</p> <p>284,-</p> <p>284,-</p> <p>48,-</p> <p>39,-</p>



Sofa- und Anreihprogramm mit voll durchschäumtem Federkern inkl. Kopfpolsterverstellung manuell sowie drei verschiedene Sitzqualitäten und 4 Fußformen. Optional mit WallAway-Funktion (1-motorisch), Liegearmlehne, Kopfpolsterverstellung motorisch und motorischem Sitzvorzug wählbar.



- ① Ein mit Superflex-Form-Kaltschaum (RG 42 – 45) ummantelter und H2L durchschäumter Federkern dient als Basis für einen unübertrefflichen Sitzkomfort – gekoppelt mit einer außergewöhnlichen Rückstellkraft.
- ② Nosag-Stahlwellenfedern, als Unterbau für einen anpassungsfähigen Sitzkomfort. Zusätzlich gepolstert mit einer Filzaufgabe.
- ③ Softige Kaltschaumkissen, die sich zusätzlich Ihrer Körperkontur anpassen.
- ④ Flexible Gummigurte betonen die Anpassungsfähigkeit.
- ⑤ Die eingenahte Polsterwatte unterstreicht den softigen Gesamteindruck.
- ⑥ Tragende Gestelle aus Massivholz und Holzwerkstoffen gewähren lange Haltbarkeit.

Sofas					
Maße sind ca.-Maße		B 158, H 98 – 114, SH 46, T 103, ST 56 cm	B 158, H 98 – 114, SH 46, T 103, ST 56 cm	B 188, H 98 – 114, SH 46, T 103, ST 56 cm	B 188, H 98 – 114, SH 46, T 103, ST 56 cm
Artikel		Sofa, 2-sitzig, mit Kopfpolsterverstellung	Sofa, 2-sitzig, mit Kopfpolsterverstellung, WallAway-Funktion (gegen Aufpreis möglich), zweigeteilte Lieferung für Funktionsvariante	Sofa, 2,5-sitzig, mit Kopfpolsterverstellung	Sofa, 2,5-sitzig, mit Kopfpolsterverstellung, WallAway-Funktion (gegen Aufpreis möglich), zweigeteilte Lieferung für Funktionsvariante
Best.-Nr.		<b>2KV</b>		<b>2,5KV</b>	
Rücken		Spannstoff	echt	Spannstoff	echt

**Stoffgruppen**

19	–	1855,-	–	1855,-	1984,-	2133,-	1984,-	2133,-
20	–	1908,-	–	1908,-	2039,-	2187,-	2039,-	2187,-
22	–	1960,-	–	1960,-	2089,-	2237,-	2089,-	2237,-
25	–	2010,-	–	2010,-	2141,-	2290,-	2141,-	2290,-

**Ledergruppen**

56	–	2301,-	–	2301,-	2379,-	2524,-	2379,-	2524,-
58	–	2379,-	–	2379,-	2458,-	2615,-	2458,-	2615,-
59	–	2458,-	–	2458,-	2537,-	2705,-	2537,-	2705,-
60	–	2537,-	–	2537,-	2613,-	2782,-	2613,-	2782,-
63	–	2668,-	–	2668,-	2744,-	2924,-	2744,-	2924,-

**Gegen Aufpreis**

WallAway Funktion (WAS1)		–	à 625,-	–	à 625,-
Akku (pro Sitz)		à 271,-	à 271,-	à 271,-	à 271,-
Liegearmlehne (LAL)		à 101,-	à 101,-	à 101,-	à 101,-
Kopfpolsterverstellung motorisch (KVMo)		à 391,-	à 391,-	à 391,-	à 391,-
motorischer Sitzvorzug (VZMo)		–	–	548,-	–
Handshalter (HS)		–	à 79,-	à 79,-	à 79,-

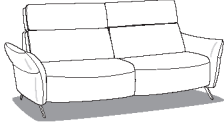
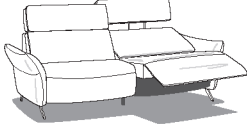
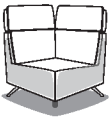
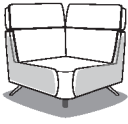

Sofas, Spitzecke, Rundecke									
									
Maße sind ca.-Maße	B 216, H 98 – 114, SH 46, T 103, ST 56 cm		B 216, H 98 – 114, SH 46, T 103, ST 56 cm		B 103, H 98 – 114, SH 46, T 103, ST 56 cm		B 112, H 98 – 114, SH 46, T 112, ST 56 cm		
Artikel	Sofa, 3-sitzig, mit Kopfpolsterverstellung		Sofa, 3-sitzig, mit Kopfpolsterverstellung, WallAway-Funktion (gegen Aufpreis möglich), zweigeteilte Lieferung für Funktionsvariante		Spitzecke, groß, mit Kopfpolsterverstellung (nicht mit KVMo möglich)		Rundecke, mit Kopfpolsterverstellung (nicht mit KVMo möglich)		
Best.-Nr.	<b>3KV</b>		<b>3KVV</b>		<b>SEGKV</b>		<b>REKV</b>		
Rücken	Spannstoff	echt	Spannstoff	echt	Spannstoff	echt	Spannstoff	echt	





**Stoffgruppen**

19	2091,-	2240,-	2091,-	2240,-	–	1018,-	–	1018,-
20	2143,-	2292,-	2143,-	2292,-	–	1047,-	–	1047,-
22	2194,-	2342,-	2194,-	2342,-	–	1073,-	–	1073,-
25	2246,-	2395,-	2246,-	2395,-	–	1099,-	–	1099,-

**Ledergruppen**

56	2528,-	2696,-	2528,-	2696,-	1307,-	1433,-	1307,-	1433,-
58	2607,-	2786,-	2607,-	2786,-	1438,-	1582,-	1438,-	1582,-
59	2683,-	2875,-	2683,-	2875,-	1503,-	1661,-	1503,-	1661,-
60	2760,-	2952,-	2760,-	2952,-	1571,-	1728,-	1571,-	1728,-
63	2891,-	3096,-	2891,-	3096,-	1700,-	1868,-	1700,-	1868,-

**Gegen Aufpreis**

WallAway Funktion (WAS1)		–	à 625,-	–	–
Akku (pro Sitz)		à 271,-	à 271,-	–	–
Liegearmlehne (LAL)		à 101,-	à 101,-	–	–
Kopfpolsterverstellung motorisch (KVMo)		à 391,-	à 391,-	–	–
motorischer Sitzvorzug (VZMo)		548,-	–	–	–
Handschalter (HS)		à 79,-	à 79,-	–	–



Sofa- und Anreihprogramm mit voll durchschäumtem Federkern inkl. Kopfpolsterverstellung manuell sowie drei verschiedene Sitzqualitäten und 4 Fußformen. Optional mit WallAway-Funktion (1-motorisch), Liegarmlehne, Kopfpolsterverstellung motorisch und motorischem Sitzvorzug wählbar.



- ① Ein mit Superflex-Form-Kaltschaum (RG 42 – 45) ummantelter und H2L durchschäumter Federkern dient als Basis für einen unübertrefflichen Sitzkomfort – gekoppelt mit einer außergewöhnlichen Rückstellkraft.
- ② Nosag-Stahlwellenfeder, als Unterbau für einen anpassungsfähigen Sitzkomfort. Zusätzlich gepolstert mit einer Filzauflage.
- ③ Softige Kaltschaumkissen, die sich zusätzlich Ihrer Körperkontur anpassen.
- ④ Flexible Gummigurte betonen die Anpassungsfähigkeit.
- ⑤ Die eingenahte Polsterwatte unterstreicht den softigen Gesamteindruck.
- ⑥ Tragende Gestelle aus Massivholz und Holzwerkstoffen gewähren lange Haltbarkeit.

Anreihenelemente								
Maße sind ca.-Maße	B 62, H 98 – 114, SH 46, T 103, ST 56 cm		B 60, H 98 – 114, SH 46, T 103, ST 56 cm		B 82, H 98 – 114, SH 46, T 103, ST 56 cm		B 80, H 98 – 114, SH 46, T 112, ST 56 cm	
Artikel	Anreihenelement, 1-sitzig, mit Kopfpolsterverstellung		Anreihenelement, 1-sitzig, mit Kopfpolsterverstellung, WallAway-Funktion (gegen Aufpreis möglich), für Funktionsvariante		Anreihenelement, 1,5-sitzig, mit Kopfpolsterverstellung		Anreihenelement, 1,5-sitzig, mit Kopfpolsterverstellung, WallAway-Funktion (gegen Aufpreis möglich), für Funktionsvariante	
Best.-Nr.	1ELKV		1ELKVV		1,5ELKV		1,5ELKVV	
Rücken	Spannstoff	echt	Spannstoff	echt	Spannstoff	echt	Spannstoff	echt

**Stoffgruppen**

19	–	1248,-	–	1248,-	–	1342,-	–	1342,-
20	–	1274,-	–	1274,-	–	1368,-	–	1368,-
22	–	1302,-	–	1302,-	–	1396,-	–	1396,-
25	–	1328,-	–	1328,-	–	1422,-	–	1422,-

**Ledergruppen**

56	1569,-	1658,-	1569,-	1658,-	1658,-	1761,-	1658,-	1761,-
58	1698,-	1800,-	1698,-	1800,-	1790,-	1905,-	1790,-	1905,-
59	1763,-	1879,-	1763,-	1879,-	1855,-	1982,-	1855,-	1982,-
60	1831,-	1947,-	1831,-	1947,-	1923,-	2050,-	1923,-	2050,-
63	1962,-	2089,-	1962,-	2089,-	2052,-	2196,-	2052,-	2196,-

**Gegen Aufpreis**

WallAway Funktion (WAS1)		–	625,-	–	625,-
Akku (pro Sitz)		271,-	271,-	271,-	271,-
Liegarmlehne (LAL)		–	–	–	–
Kopfpolsterverstellung motorisch (KVMo)		391,-	391,-	391,-	391,-
motorischer Sitzvorzug (VZMo)		–	–	–	–
Handshalter (HS)		79,-	79,-	79,-	79,-

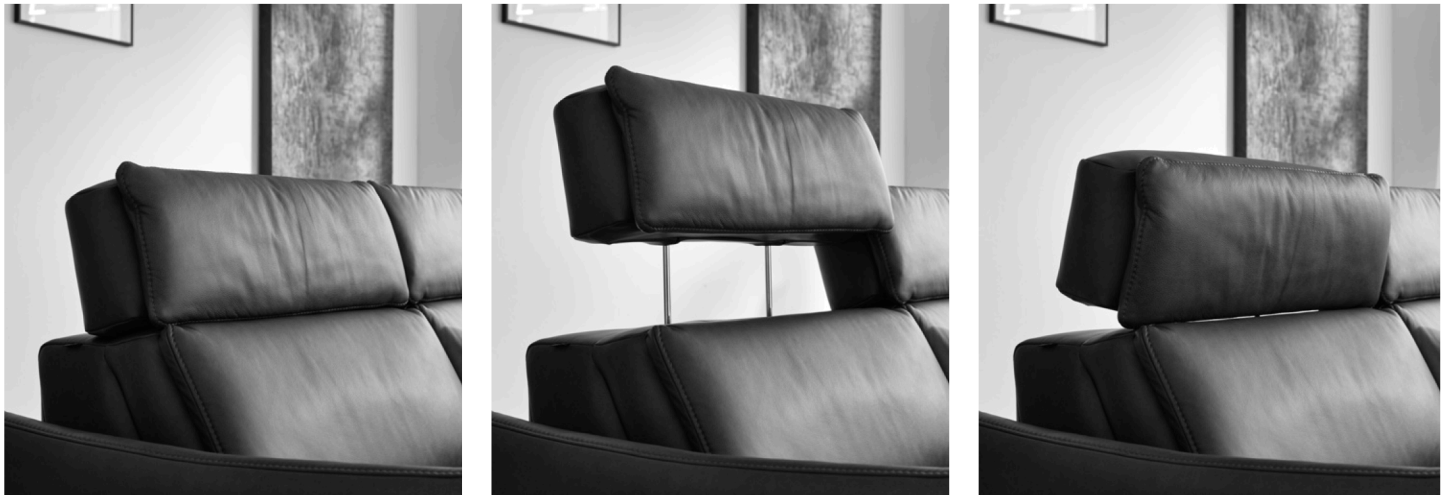

Anreihenelemente								
Maße sind ca.-Maße	B 120, H 98 – 114, SH 46, T 103, ST 56 cm	B 120, H 98 – 114, SH 46, T 103, ST 56 cm	B 150, H 98 – 114, SH 46, T 103, ST 56 cm	B 150, H 98 – 114, SH 46, T 112, ST 56 cm				
Artikel	Anreihenelement, 2-sitzig, mit Kopfpolsterverstellung	Anreihenelement, 2-sitzig, mit Kopfpolsterverstellung, WallAway-Funktion (gegen Aufpreis möglich), für Funktionsvariante	Anreihenelement, 2,5-sitzig, mit Kopfpolsterverstellung	Anreihenelement, 2,5-sitzig, mit Kopfpolsterverstellung, WallAway-Funktion (gegen Aufpreis möglich), für Funktionsvariante				
Best.-Nr.	<b>2ELKV</b>		<b>2ELKVV</b>		<b>2,5ELKV</b>		<b>2,5ELKVV</b>	
Rücken	Spannstoff	echt	Spannstoff	echt	Spannstoff	echt	Spannstoff	echt

## Stoffgruppen

19	–	1582,-	–	1582,-	1654,-	1803,-	1654,-	1803,-
20	–	1610,-	–	1610,-	1680,-	1829,-	1680,-	1829,-
22	–	1634,-	–	1634,-	1709,-	1857,-	1709,-	1857,-
25	–	1663,-	–	1663,-	1735,-	1883,-	1735,-	1883,-

## Ledergruppen

56	1894,-	2010,-	1894,-	2010,-	2001,-	2146,-	2001,-	2146,-
58	2025,-	2152,-	2025,-	2152,-	2133,-	2290,-	2133,-	2290,-
59	2091,-	2235,-	2091,-	2235,-	2196,-	2364,-	2196,-	2364,-
60	2157,-	2301,-	2157,-	2301,-	2264,-	2432,-	2264,-	2432,-
63	2288,-	2445,-	2288,-	2445,-	2395,-	2574,-	2395,-	2574,-

## Gegen Aufpreis

WallAway Funktion (WAS1)		–	à 625,-	–	à 625,-
Akku (pro Sitz)		à 271,-	à 271,-	à 271,-	à 271,-
Liegearmlehne (LAL)		–	–	–	–
Kopfpolsterverstellung motorisch (KVMo)		à 391,-	à 391,-	à 391,-	à 391,-
motorischer Sitzvorzug (VZMo)		–	–	548,-	–
Handschalter (HS)		à 79,-	à 79,-	à 79,-	à 79,-

Sofa- und Anreihprogramm mit voll durchschäumtem Federkern inkl. Kopfpolsterverstellung manuell sowie drei verschiedene Sitzqualitäten und 4 Fußformen. Optional mit WallAway-Funktion (1-motorisch), Liegearmlehne, Kopfpolsterverstellung motorisch und motorischem Sitzvorschub wählbar.



- ① Ein mit Superflex-Form-Kaltschaum (RG 42 – 45) ummantelter und H2L durchschäumter Federkern dient als Basis für einen unübertrefflichen Sitzkomfort – gekoppelt mit einer außergewöhnlichen Rückstellkraft.
- ② Nosag-Stahlwellenfeder, als Unterbau für einen anpassungsfähigen Sitzkomfort. Zusätzlich gepolstert mit einer Filzauflage.
- ③ Softige Kaltschaumkissen, die sich zusätzlich Ihrer Körperkontur anpassen.
- ④ Flexible Gummigurte betonen die Anpassungsfähigkeit.
- ⑤ Die eingenahte Polsterwatte unterstreicht den softigen Gesamteindruck.
- ⑥ Tragende Gestelle aus Massivholz und Holzwerkstoffen gewähren lange Haltbarkeit.

Anreihsofas								
Maße sind ca.-Maße	B 81, H 98 – 114, SH 46, T 103, ST 56 cm		B 81, H 98 – 114, SH 46, T 103, ST 56 cm		B 101, H 98 – 114, SH 46, T 103, ST 56 cm		B 101, H 98 – 114, SH 46, T 103, ST 56 cm	
Artikel	Anreihsofa, 1-sitzig, Armlehne links (Abb.) oder rechts, mit Kopfpolsterverstellung		Anreihsofa, 1-sitzig, Armlehne links (Abb.) oder rechts, mit Kopfpolsterverstellung, WallAway-Funktion (gegen Aufpreis möglich), für Funktionsvariante		Anreihsofa, 1,5-sitzig, Armlehne links (Abb.) oder rechts, mit Kopfpolsterverstellung		Anreihsofa, 1,5-sitzig, Armlehne links (Abb.) oder rechts, mit Kopfpolsterverstellung, WallAway-Funktion (gegen Aufpreis möglich), für Funktionsvariante	
Best.-Nr.	1LKV (li.) 1RKV (re.)		1LKVW (li.) 1RKVW (re.)		1,5LKV (li.) 1,5RKV (re.)		1,5LKVW (li.) 1,5RKVW (re.)	
Rücken	Spannstoff	echt	Spannstoff	echt	Spannstoff	echt	Spannstoff	echt

**Stoffgruppen**

19	–	1342,-	–	1342,-	–	1433,-	–	1433,-
20	–	1368,-	–	1368,-	–	1457,-	–	1457,-
22	–	1396,-	–	1396,-	–	1486,-	–	1486,-
25	–	1422,-	–	1422,-	–	1514,-	–	1514,-

**Ledergruppen**

56	1658,-	1748,-	1658,-	1748,-	802,00	1855,-	1752,-	1855,-
58	1790,-	1892,-	1790,-	1892,-	1881,-	1997,-	1881,-	1997,-
59	1855,-	1971,-	1855,-	1971,-	1949,-	2076,-	1949,-	2076,-
60	1923,-	2039,-	1923,-	2039,-	2015,-	2141,-	2015,-	2141,-
63	2052,-	2178,-	2052,-	2178,-	2146,-	2290,-	2146,-	2290,-

**Gegen Aufpreis**

WallAway Funktion (WAS1)		–	625,-	–	625,-
Akku (pro Sitz)		271,-	271,-	271,-	271,-
Liegearmlehne (LAL)		101,-	101,-	101,-	101,-
Kopfpolsterverstellung motorisch (KVMo)		391,-	391,-	391,-	391,-
motorischer Sitzvorschub (VZMo)		–	–	–	–
Handshalter (HS)		79,-	79,-	79,-	79,-





Anreihsofas								
Maße sind ca.-Maße	B 139, H 98 – 114, SH 46, T 103, ST 56 cm		B 139, H 98 – 114, SH 46, T 103, ST 56 cm		B 169, H 98 – 114, SH 46, T 103, ST 56 cm		B 169, H 98 – 114, SH 46, T 103, ST 56 cm	
Artikel	Anreihsofa, 2-sitzig, Armlehne links (Abb.) oder rechts, mit Kopfpolsterverstellung		Anreihsofa, 2-sitzig, Armlehne links (Abb.) oder rechts, mit Kopfpolsterverstellung, WallAway-Funktion (gegen Aufpreis möglich), für Funktionsvariante		Anreihsofa, 2,5-sitzig, Armlehne links (Abb.) oder rechts, mit Kopfpolsterverstellung		Anreihsofa, 2,5-sitzig, Armlehne links (Abb.) oder rechts, mit Kopfpolsterverstellung, WallAway-Funktion (gegen Aufpreis möglich), für Funktionsvariante	
Best.-Nr.	2LKV (li.) 2RKV (re.)		2LKVV (li.) 2RKVV (re.)		2,5LKV (li.) 2,5RKV (re.)		2,5LKVV 2,5RKVV	
Rücken	Spannstoff	echt	Spannstoff	echt	Spannstoff	echt	Spannstoff	echt

## Stoffgruppen

19	–	1674,-	–	1674,-	1748,-	1897,-	1748,-	1897,-
20	–	1700,-	–	1700,-	1774,-	1923,-	1774,-	1923,-
22	–	1728,-	–	1728,-	1800,-	1949,-	1800,-	1949,-
25	–	1755,-	–	1755,-	1829,-	1977,-	1829,-	1977,-

## Ledergruppen

56	1984,-	2100,-	1984,-	2100,-	2084,-	2229,-	2084,-	2229,-
58	2115,-	2242,-	2115,-	2242,-	2183,-	2340,-	2183,-	2340,-
59	2183,-	2327,-	2183,-	2327,-	2277,-	2445,-	2277,-	2445,-
60	2248,-	2393,-	2248,-	2393,-	2362,-	2530,-	2362,-	2530,-
63	2379,-	2537,-	2379,-	2537,-	2493,-	2672,-	2493,-	1223,00

## Gegen Aufpreis

WallAway Funktion (WAS1)		–	à 625,-	–	à 625,-
Akku (pro Sitz)		à 271,-	à 271,-	à 271,-	à 271,-
Liegearmlehne (LAL)		101,-	101,-	101,-	101,-
Kopfpolsterverstellung motorisch (KVMo)		à 391,-	à 391,-	à 391,-	à 391,-
motorischer Sitzvorschub (VZMo)		–	–	548,-	–
Handschalter (HS)		à 79,-	à 79,-	à 79,-	à 79,-

Sofa- und Anreihprogramm mit voll durchschäumtem Federkern inkl. Kopfpolsterverstellung manuell sowie drei verschiedene Sitzqualitäten und 4 Fußformen. Optional mit WallAway-Funktion (1-motorisch), Liegearmlehne, Kopfpolsterverstellung motorisch und motorischem Sitzvortrag wählbar.



- ① Ein mit Superflex-Form-Kaltschaum (RG 42 – 45) ummantelter und H2L durchschäumter Federkern dient als Basis für einen unübertrefflichen Sitzkomfort – gekoppelt mit einer außergewöhnlichen Rückstellkraft.
- ② Nosag-Stahlwellenfeder, als Unterbau für einen anpassungsfähigen Sitzkomfort. Zusätzlich gepolstert mit einer Filzauflege.
- ③ Softige Kaltschaumkissen, die sich zusätzlich Ihrer Körperkontur anpassen.
- ④ Flexible Gummigurte betonen die Anpassungsfähigkeit.
- ⑤ Die eingenahte Polsterwatte unterstreicht den softigen Gesamteindruck.
- ⑥ Tragende Gestelle aus Massivholz und Holzwerkstoffen gewähren lange Haltbarkeit.

Anreihsofas								
Maße sind ca.-Maße	B 197, H 98 – 114, SH 46, T 103, ST 56 cm	B 197, H 98 – 114, SH 46, T 103, ST 56 cm						
Artikel	Anreihsofa, 3-sitzig, Armlehne links (Abb.) oder rechts, mit Kopfpolsterverstellung	Anreihsofa, 3-sitzig, Armlehne links (Abb.) oder rechts, mit Kopfpolsterverstellung, WallAway-Funktion (gegen Aufpreis möglich), für Funktionsvariante						
Best.-Nr.	<b>3LKV</b> (li.) <b>3RKV</b> (re.)	<b>3LKVV</b> (lii.) <b>3RKVV</b> (rae))						
Rücken	Spannstoff	echt	Spannstoff	echt	Spannstoff	echt	Spannstoff	echt

**Stoffgruppen**

19	1838,-	1986,-	1838,-	1986,-			
20	1866,-	2015,-	1866,-	2015,-			
22	1892,-	2041,-	1892,-	2041,-			
25	1921,-	2069,-	1921,-	2069,-			

**Ledergruppen**

56	2248,-	2417,-	2248,-	2417,-			
58	2379,-	2559,-	2379,-	2559,-			
59	2445,-	2637,-	2445,-	2637,-			
60	2511,-	2703,-	2511,-	2703,-			
63	2642,-	2847,-	2642,-	2847,-			

**Gegen Aufpreis**

WallAway Funktion (WAS1)		–	à 625,-		
Akku (pro Sitz)		à 271,-	à 271,-		
Liegearmlehne (LAL)		101,-	101,-		
Kopfpolsterverstellung motorisch (KVMo)		à 391,-	à 391,-		
motorischer Sitzvortrag (VZMo)		548,-	–		
Handshalter (HS)		à 79,-	à 79,-		



Anstellhocker, Anreihsofas mit festem Hocker	Anstellhocker		Anreihsofa, 1-sitzig		Anreihsofa, 1,5-sitzig		Anreihsofa, 2-sitzig	
Maße sind ca.-Maße	B 60, H 46, T 103, ST 56 cm		B 122, H 98 – 114, SH 46, T 103, ST 56 cm		B 142, H 98 – 114, SH 46, T 103, ST 56 cm		B 180, H 98 – 114, SH 46, T 103, ST 56 cm	
Artikel	Anstellhocker, links (Abb.) oder rechts		Anreihsofa, 1-sitzig, fester Hocker links (Abb.) oder rechts, mit Kopfpolsterverstellung		Anreihsofa, 1,5-sitzig, fester Hocker links (Abb.) oder rechts, mit Kopfpolsterverstellung		Anreihsofa, 2-sitzig, fester Hocker links (Abb.) oder rechts, mit Kopfpolsterverstellung	
Best.-Nr.	<b>AhoL</b> (li.) <b>AhoR</b> (re.)		<b>AhoL1KV</b> (li.) <b>1KVAhoR</b> (re.)		<b>AhoL1,5KV</b> (li.) <b>1,5KVAhoR</b> (re.)		<b>AhoL2KV</b> (li.) <b>2KVAhoR</b> (re.)	
Rücken	Spannstoff	echt	Spannstoff	echt	Spannstoff	echt	Spannstoff	echt

**Stoffgruppen**

19	–	533,-	–	1516,-	–	1674,-	–	1803,-
20	–	548,-	–	1543,-	–	1700,-	–	1831,-
22	–	559,-	–	1571,-	–	1728,-	–	1859,-
25	–	570,-	–	1597,-	–	1755,-	–	1886,-

**Ledergruppen**

56	–	625,-	1855,-	1945,-	1984,-	2087,-	2222,-	2338,-
58	–	693,-	1984,-	2087,-	2115,-	2231,-	2353,-	2480,-
59	–	798,-	2052,-	2168,-	2183,-	2310,-	2419,-	2563,-
60	–	824,-	2117,-	2233,-	2248,-	2375,-	2487,-	2631,-
63	–	889,-	2248,-	2375,-	2379,-	2524,-	2615,-	2773,-

**Gegen Aufpreis**

WallAway Funktion (WAS1)		–	–	–	–
Akku (pro Sitz)		–	271,-	271,-	à 271,-
Liegearmlehne (LAL)		–	–	–	–
Kopfpolsterverstellung motorisch (KVMo)		–	391,-	391,-	à 391,-
motorischer Sitzvorzug (VZMo)		–	–	–	–
Handschalter (HS)		–	79,-	79,-	à 79,-



Sofa- und Anreihprogramm mit voll durchschäumtem Federkern inkl. Kopfpolsterverstellung manuell sowie drei verschiedene Sitzqualitäten und 4 Fußformen. Optional mit WallAway-Funktion (1-motorisch), Liegearmlehne, Kopfpolsterverstellung motorisch und motorischem Sitzvorzug wählbar.



- ① Ein mit Superflex-Form-Kaltschaum (RG 42 – 45) ummantelter und H2L durchschäumter Federkern dient als Basis für einen unübertrefflichen Sitzkomfort – gekoppelt mit einer außergewöhnlichen Rückstellkraft.
- ② Nosag-Stahlwellenfeder, als Unterbau für einen anpassungsfähigen Sitzkomfort. Zusätzlich gepolstert mit einer Filzauflage.
- ③ Softige Kaltschaumkissen, die sich zusätzlich Ihrer Körperkontur anpassen.
- ④ Flexible Gummigurte betonen die Anpassungsfähigkeit.
- ⑤ Die eingenahte Polsterwatte unterstreicht den softigen Gesamteindruck.
- ⑥ Tragende Gestelle aus Massivholz und Holzwerkstoffen gewähren lange Haltbarkeit.

Canapes					
Maße sind ca.-Maße		B 92, H 98 – 114, SH 46, T 177, ST 56 cm	B 92, H 98 – 114, SH 46, T 177 – 209, ST 56 cm	B 106, H 98 – 114, SH 46, T 177, ST 56 cm	B 106, H 98 – 114, SH 46, T 177 – 209, ST 56 cm
Artikel		Canape, gerade, Armlehne links (Abb.) oder rechts, mit Kopfpolsterverstellung	Canape, gerade, Armlehne links (Abb.) oder rechts, mit Kopfpolsterverstellung und motorischer Verstellbarkeit bis zur abgeschrägten Liegeposition (Bedienung über Handschalter)	Canape X, gerade, Armlehne links (Abb.) oder rechts, mit Kopfpolsterverstellung	Canape X, gerade, Armlehne links (Abb.) oder rechts, mit Kopfpolsterverstellung und motorischer Verstellbarkeit bis zur abgeschrägten Liegeposition (Bedienung über Handschalter)
Best.-Nr.		<b>CanGLKV</b> (li.) <b>CanGRKV</b> (re.)	<b>CanGMoLiLKV</b> (li.) <b>CanGMoLiRKV</b> (re.)	<b>CanGXLKV</b> (li.) <b>CanGXRKV</b> (re.)	<b>CanGXMoLiLKV</b> (li.) <b>CanGXMoLiRKV</b> (re.)
Rücken		Spannstoff   echt	Spannstoff   echt	Spannstoff   echt	Spannstoff   echt

**Stoffgruppen**

19	–	1495,-	–	2148,-	–	1558,-	–	2211,-
20	–	1523,-	–	2176,-	–	1584,-	–	2237,-
22	–	1549,-	–	2202,-	–	1613,-	–	2264,-
25	–	1578,-	–	2229,-	–	1641,-	–	2290,-

**Ledergruppen**

56	1630,-	1720,-	2283,-	2373,-	1693,-	1783,-	2347,-	2436,-
58	1731,-	1833,-	2384,-	2487,-	1792,-	1894,-	2443,-	2546,-
59	1807,-	1923,-	2460,-	2576,-	1870,-	1986,-	2524,-	2639,-
60	1894,-	2010,-	2546,-	2661,-	1958,-	2074,-	2609,-	2725,-
63	2025,-	2152,-	2677,-	2803,-	2087,-	2213,-	2740,-	2867,-

**Gegen Aufpreis**

WallAway Funktion (WAS1)		–	–	–	–
Akku (pro Sitz)		271,-	271,-	271,-	271,-
Liegearmlehne (LAL)		101,-	101,-	101,-	101,-
Kopfpolsterverstellung motorisch (KVMo)		391,-	391,-	391,-	391,-
motorischer Sitzvorzug (VZMo)		–	–	–	–
Handschalter (HS)		79,-	–	79,-	–

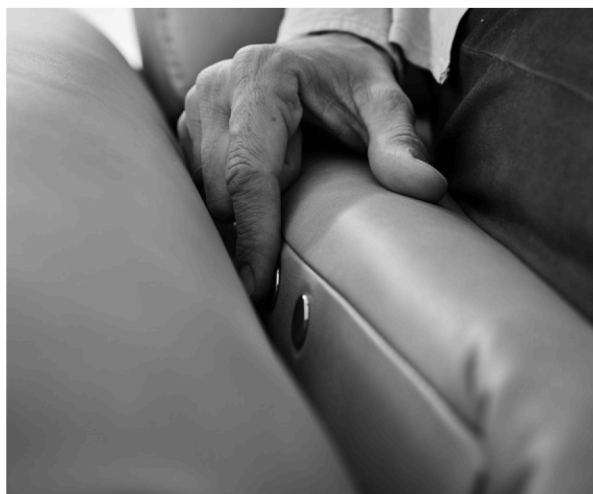

<b>Canape</b>				
Maße sind ca.-Maße	B 132, H 98 – 114, SH 46, T 177, ST 56 cm			
Artikel	Canape XL, gerade, Armlehne links (Abb.) oder rechts, mit Kopfpolsterverstellung			
Best.-Nr.	<b>CanGXLLKV</b> (li.) <b>CanGXLRKV</b> (re.)			
Rücken	Spannstoff   echt			

**Stoffgruppen**

19	–	1689,-		
20	–	1715,-		
22	–	1741,-		
25	–	1768,-		

**Ledergruppen**

56	1824,-	1914,-		
58	1923,-	2025,-		
59	2001,-	2117,-		
60	2087,-	2202,-		
63	2218,-	2345,-		

**Gegen Aufpreis**

WallAway Funktion (WAS1)		–		
Akku (pro Sitz)		271,-		
Liegearmlehne (LAL)		101,-		
Kopfpolsterverstellung motorisch (KVMo)		391,-		
motorischer Sitzvorzug (VZMo)		–		
Handschalter (HS)		79,-		

Sofa- und Anreihprogramm mit voll durchschäumtem Federkern inkl. Kopfpolsterverstellung manuell sowie drei verschiedene Sitzqualitäten und 4 Fußformen. Optional mit WallAway-Funktion (1-motorisch), Liegearmlehne, Kopfpolsterverstellung motorisch und motorischem Sitzvorschub wählbar.



- ① Ein mit Superflex-Form-Kaltschaum (RG 42 – 45) ummantelter und H2L durchschäumter Federkern dient als Basis für einen unübertrefflichen Sitzkomfort – gekoppelt mit einer außergewöhnlichen Rückstellkraft.
- ② Nosag-Stahlwellenfeder, als Unterbau für einen anpassungsfähigen Sitzkomfort. Zusätzlich gepolstert mit einer Filzauflage.
- ③ Softige Kaltschaumkissen, die sich zusätzlich Ihrer Körperkontur anpassen.
- ④ Flexible Gummigurte betonen die Anpassungsfähigkeit.
- ⑤ Die eingenahte Polsterwatte unterstreicht den softigen Gesamteindruck.
- ⑥ Tragende Gestelle aus Massivholz und Holzwerkstoffen gewähren lange Haltbarkeit.

<b>Hocker</b>				
Maße sind ca.-Maße	B 130, H 46, T 65 cm			
Artikel	XXL-Hocker, fest gepolstert (nur in Sitzhärte F2 lieferbar)			
Best.-Nr.	XXL Ho			
Rücken	–			

**Stoffgruppen**

19	463,-			
20	489,-			
22	520,-			
25	542,-			

**Ledergruppen**



56	601,-			
58	656,-			
59	682,-			
60	708,-			
63	767,-			

**Gegen Aufpreis**

WallAway Funktion (WAS1)		–		
Akku (pro Sitz)		–		
Liegearmlehne (LAL)		–		
Kopfpolsterverstellung motorisch (KVMo)		–		
motorischer Sitzvorschub (VZMo)		–		
Handshalter (HS)		–		





Kissen				
				
Maße sind ca.-Maße	40 x 40 cm	50 x 50 cm		
Artikel	Kissen	Kissen		
Best.-Nr.	<b>Kissen 40 x 40</b>	<b>Kissen 50 x 50</b>		
Rücken	-	-		





**Stoffgruppen**

19	31,-	42,-		
20	35,-	44,-		
22	39,-	46,-		
25	42,-	48,-		

**Ledergruppen**

56	44,-	57,-		
58	48,-	63,-		
59	50,-	68,-		
60	57,-	72,-		
63	63,-	76,-		

**Gegen Aufpreis**

WallAway Funktion (WAS1)		-	-		
Akku (pro Sitz)		-	-		
Liegearmlehne (LAL)		-	-		
Kopfpolsterverstellung motorisch (KVMo)		-	-		
motorischer Sitzvorzug (VZMo)		-	-		
Handschalter (HS)		-	-		

Sofa- und Anreihprogramm mit voll durchschäumtem Federkern inkl. Kopfpolsterverstellung manuell sowie drei verschiedene Sitzqualitäten und 4 Fußformen. Optional mit WallAway-Funktion (1-motorisch), Liegearmlehne, Kopfpolsterverstellung motorisch und motorischem Sitzvorzug wählbar.



- ① Ein mit Superflex-Form-Kaltschaum (RG 42 – 45) ummantelter und H2L durchschäumter Federkern dient als Basis für einen unübertrefflichen Sitzkomfort – gekoppelt mit einer außergewöhnlichen Rückstellkraft.
- ② Nosag-Stahlwellenfeder, als Unterbau für einen anpassungsfähigen Sitzkomfort. Zusätzlich gepolstert mit einer Filzauflage.
- ③ Softige Kaltschaumkissen, die sich zusätzlich Ihrer Körperkontur anpassen.
- ④ Flexible Gummigurte betonen die Anpassungsfähigkeit.
- ⑤ Die eingenähte Polsterwatte unterstreicht den softigen Gesamteindruck.
- ⑥ Tragende Gestelle aus Massivholz und Holzwerkstoffen gewähren lange Haltbarkeit.

Zusammenstellungen				
Maße sind ca.-Maße	B 216/188, H 98 – 114, SH 46, T 103, ST 56 cm		B 216/188, H 98 – 114, SH 46, T 103, ST 56 cm	
Artikel	Sofa, 3-sitzig, mit Kopfpolsterverstellung – Sofa, 2,5-sitzig, mit Kopfpolsterverstellung		Sofa, 3-sitzig, mit Kopfpolsterverstellung, WallAway-Funktion (gegen Aufpreis möglich), zweigeteilte Lieferung für Funktionsvariante – Sofa, 2,5-sitzig, mit Kopfpolsterverstellung, WallAway-Funktion (gegen Aufpreis möglich), zweigeteilte Lieferung für Funktionsvariante	
Best.-Nr.	3KV – 2,5KV		3KVV – 2,5KVV	
Rücken	Spannstoff	echt	Spannstoff	echt

Stoffgruppen				
19	4075,-	4372,-	4075,-	4372,-
20	4182,-	4479,-	4182,-	4479,-
22	4283,-	4580,-	4283,-	4580,-
25	4387,-	4685,-	4387,-	4669,-

Ledergruppen				
56	4908,-	5220,-	4908,-	5220,-
58	5065,-	5401,-	5065,-	5401,-
59	5220,-	5580,-	5220,-	5580,-
Cloudy pearl (aus PG 60)	–	–	–	–
60	5373,-	5733,-	5373,-	5733,-
63	5635,-	6020,-	5635,-	6020,-

Gegen Aufpreis				
WallAway Funktion (WAS1)		–	à 625,-	
Akku (pro Sitz)		à 271,-	à 271,-	
Liegearmlehne (LAL)		à 101,-	à 101,-	
Kopfpolsterverstellung motorisch (KVMo)		à 391,-	à 391,-	
motorischer Sitzvorzug (VZMo)		à 548,-	–	
Handschalter (HS)		à 79,-	à 79,-	

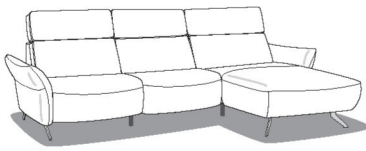
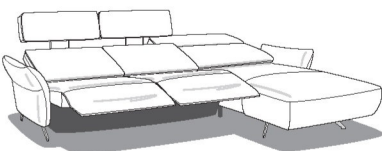

Zusammenstellungen				
Maße sind ca.-Maße	B 275, H 98 – 114, SH 46, T 177, ST 56 cm		B 275, H 98 – 114, SH 46, T 177 – 209, ST 56 cm	
Artikel	Anreihsofa, 2,5-sitzig, Armlehne links (Abb.) oder rechts, mit Kopfpolsterverstellung – Canape X, gerade, Armlehne links oder rechts (Abb.), mit Kopfpolsterverstellung		Anreihsofa, 2,5-sitzig, Armlehne links (Abb.) oder rechts, mit Kopfpolsterverstellung, WallAway-Funktion (gegen Aufpreis möglich), für Funktionsvariante – Canape X, gerade, Armlehne links oder rechts (Abb.), mit Kopfpolsterverstellung und motorischer Verstellbarkeit bis zur abgeschrägten Liegeposition (Bedienung über Handschalter)	
Best.-Nr.	<b>2,5LKV – CanGXRKV</b> (Abb.) <b>CanGXLKV – 2,5RKV</b> (spiegelbildlich)		<b>2,5LKV – CanGXMoLiRKV</b> (Abb.) <b>CanGXMoLiLKV – 2,5RKVV</b> (spiegelbildlich)	
Rücken	Spannstoff	echt	Spannstoff	echt





**Stoffgruppen**

19	3306,-	3454,-	3959,-	4108,-
20	3358,-	3507,-	4012,-	4160,-
22	3413,-	3562,-	4064,-	4213,-
25	3470,-	3618,-	4119,-	4267,-

**Ledergruppen**

56	3398,- (VZ)	4012,-	4431,-	4665,-
58	3598,- (VZ)	4235,-	4626,-	4886,-
59	3798,- (VZ)	4431,-	4800,-	5084,-
Cloudy pearl (aus PG 60)	3798,- (VZ)	–	–	–
60	3998,- (VZ)	4604,-	4971,-	5255,-
63	4580,-	4886,-	5233,-	5539,-

**Gegen Aufpreis**

WallAway Funktion (WAS1) 	–	à 625,-
Akku (pro Sitz) 	à 271,-	à 271,-
Liegearmlehne (LAL) 	à 101,-	à 101,-
Kopfpolsterverstellung motorisch (KVMo) 	à 391,-	à 391,-
motorischer Sitzvorzug (VZMo) 	548,-	–
Handschalter (HS)	à 79,-	à 79,-



Bilder







### **Musterring International**

Postfach: 33374 Rheda-Wiedenbrück  
Germany

- Tel.: +49 (0)5242 592-01
- Web / Blog: [www.musterring.com](http://www.musterring.com)
- Instagram: [www.instagram.com/Musterring](http://www.instagram.com/Musterring)
- Facebook: [www.facebook.com/Musterring](http://www.facebook.com/Musterring)