

# Musterring KANTO



# Musterring

KANTO



## Preis- und Typenliste

Band 1b – 202304RMWMR –  
gültig ab 01.04.2023



- Wegen unterschiedlicher MwSt.-Sätze, Transport- und Abwicklungskosten hat außerhalb Deutschlands die jeweilige nationale Preisliste Gültigkeit. Diese Preisliste ist inkl. der gesetzlichen MwSt.
- Produktveränderungen und Qualitätsverbesserungen im Sinne des technischen Fortschrittes oder zum Erhalt der Lieferfähigkeit (Form/Farbe/Funktion/usw.), bzw. die Korrektur von irrtümlichen Angaben behalten wir uns vor.
- Planbar mit CAD-Planungs-Software *furplan*.



## Ausführungen

### Fronten (waagerechte Maserung):

- PG 1:  Kernbuche massiv
- PG 2:  Eiche massiv, Farbton sand
- Asteiche massiv

### Wangen und Korpus außen:

- PG 1:  Kernbuche furniert
- PG 2:  Eiche furniert, Farbton sand
- Asteiche furniert

### Wangensystem (Wangen, Zwischenbauböden, Regalrückwände, CD-Einteilung, Schreibplatten, Schubkasteneinsatz) und abweichende Rückwandfarbe sind zusätzlich in folgenden Lack-Ausführungen lieferbar:

- PG 1:  Lack weiß
- Lack crema
- Lack cashmere
- Lack platingrau
- Lack taupe
- Lack terra
- PG 2:  Lack seidengrau
- Lack macchiata
- Lack olivgrau
- Lack brillantgrau
- Lack grau
- Lack espresso
- Lack ziegelrot
- Lack dark red
- Lack oxidrot
- Lack rosewood
- Lack marill
- Lack piniengrün NEU
- Lack agave
- Lack ocean
- Lack atlantikblau NEU
- Lack schiefergrau NEU
- Lack graphit
- Lack schwarz

### Empfohlene Pflegesets (www.musterring-care.com):

- Lack/Furnier/Massiv: 4003 Möbelreiniger ÖKO

### Korpus innen:

- Dekor

### Vitrinen:

- Türen mit Klarglasfüllung.
- Vitrinenrückwände standardmäßig in Korpusfarbe lackiert oder waagerecht furniert.
- Vitrinenrückwände in abweichender Ausführung (PG 1 oder PG 2) lackiert oder waagerecht furniert ohne Aufpreis.
- Standard Vitrineneinlegeböden aus Klarglas. Auf Wunsch Vitrineneinlegeböden in Holz (ohne Aufpreis, Holzeinlegeböden können nicht verstellt werden).
- Vitrinen mit seitlicher Verglasung in 2 Ausschnittiefen

### Wangenelemente:

39,1 cm tiefe Korpuselemente können auch zwischen zwei 36,0 cm tiefen Wangen als Wangenelement (T 36,0 cm) eingesetzt werden. Tiefenkürzung auf Wangentiefe ohne Aufpreis. Elemente außen nur mit Kaschierung lieferbar. Best.-Nr. mit W ergänzen z. B. 27201L/W. Bei 45,6 cm tiefen Wangen werden die Korpuselemente in der Tiefe 39,1 cm vorne bündig gesetzt. (Abdeckblattvertiefung gegen Aufpreis möglich, Artikel 90285 siehe Seite 103).

### Abdeckblätter:

- Durchgehende Abdeckblätter (massiv) und Sockelleisten werden bis zu einer Länge von 240,0 cm kommissionsorientiert geliefert (gilt nicht für Zwischenbauhängeelemente).
- Auf Wunsch auch getrennte Abdeckblätter möglich.
- Abdeckblatt Stärke 1,9 cm

### Abdeckblätter mit Kabeldurchlass:

Bei Abdeckblättern mit standardmäßig eingebautem Kabeldurchlass ist dieser mittig positioniert. Sollten Sie keinen Kabeldurchlass wünschen, bitten wir Sie uns dies unter Angabe der Bestellnummer „92396 - Ohne vormontierten Kabeldurchlass“ mitzuteilen.

## Programmübersicht

<input type="checkbox"/> Checkliste für Ihre Bestellung	Seite 3
<input type="checkbox"/> Vorschläge	Seiten 4 - 28
<input type="checkbox"/> Vorschläge mit Sockelgleitern	Seite 28 + 29
<input type="checkbox"/> Wangensystem	Seiten 30 - 37
<input type="checkbox"/> TV-Paneele	Seite 38
<input type="checkbox"/> Zwischenbau-Hängeelemente	Seite 39
<input type="checkbox"/> Korpuselemente	Seiten 40 - 74
<input type="checkbox"/> Kleiderschränke	Seite 75
<input type="checkbox"/> Hängeelemente	Seiten 75 - 89
<input type="checkbox"/> Wandborde	Seite 90
<input type="checkbox"/> Hängespiegel	Seite 90 + 91
<input type="checkbox"/> Funktionstische	Seite 91 + 92
<input type="checkbox"/> Arbeitsplatz	Seiten 92 + 93
<input type="checkbox"/> Couchtische	Seite 94
<input type="checkbox"/> Esstische	Seite 94 + 95
<input type="checkbox"/> Zubehör	Seiten 96 - 100
<input type="checkbox"/> Beleuchtung	Seiten 101 + 102
<input type="checkbox"/> Individualanfertigungen	Seite 103
<input type="checkbox"/> Bestellbogen	Seite 104

### Griff:

- Griff H1 Edelstahlfarbig
- Griff J6 Schwarz matt

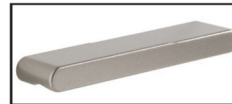

### EMISSIONSKLASSE der Deutschen Gütegemeinschaft Möbel

Kastenmöbel / free cabinets  
 Hersteller-Nr. / manufacturer-no.  
 15015  
 Kollektion / collection / Modell / model  
 Kanto  
 Prüfnummer / control number  
 201501508



Emissionsklasse für Möbel nach den Richtlinien der Deutschen Gütegemeinschaft Möbel e.V. • emission class for furniture according to the guidelines of Deutsche Gütegemeinschaft Möbel e.V. • [www.emissionslabel.de](http://www.emissionslabel.de)

### EMISSIONSKLASSE der Deutschen Gütegemeinschaft Möbel

Tische / tables  
 Hersteller-Nr. / manufacturer-no.  
 15015  
 Kollektion / collection / Modell / model  
 Kanto  
 Prüfnummer / control number  
 301501504



Emissionsklasse für Möbel nach den Richtlinien der Deutschen Gütegemeinschaft Möbel e.V. • emission class for furniture according to the guidelines of Deutsche Gütegemeinschaft Möbel e.V. • [www.emissionslabel.de](http://www.emissionslabel.de)



### Planbar mit CAD-Planungs-Software *furplan* Informationen beim Musterring Planungsservice

- Korpusystem in 8 verschiedenen Höhen und zwei Tiefen.
- Solitärarmöbel.
- PSI - Perfect Sound Inside (siehe Zusatzliste „Zubehör im Detail“)
- Hängespiegel in 2 Höhen und 13 Breiten.
- Sockelstellschrauben zum Ausrichten von Korpusen.
- Alle Beschläge sind aus Metall, extrem stabil und hoch belastbar.
- Rückwand Hartfaser, Stärke 4 mm.
- Schranktüren 110°-Öffnungswinkel.
- Scharniere mit integrierter Höhenverstellung.
- Schlagleisten bei Doppeltüren.
- Gedämpfter Frontanschlag.
- Alle Schubkästen/Auszüge auf Unterboden-Metallführungen - mit Selbstzug und Softabstoppung.
- Alle Schubkästen/Auszüge Breite 105,0 cm bis 135,0 cm mit herausnehmbarem Trennsteg.
- Alle durchgehenden Schubkästen/Auszügen Breite 105,0 cm bis 135,0 cm werden standardmäßig mit Vollauszug ausgestattet.
- Einlegeböden 5-fach verstellbar, 19 mm stark und auf Metallbodenträgern.
- Komplett zerlegbare Korpusen.
- Wangensystem bis 427,7 cm und in drei Tiefen.
- Ecklösungen möglich.
- Fertigung von Wangen als Raumteiler, Aufsatzwanne oder Hängewanne gegen Aufpreis.
- Zwischenbauböden mit nicht sichtbaren Schiebeschlägen.
- Wangenzwischenbauböden ab B 100,0 cm aus Tischlerplatte.
- Kabelkanal mit Dichtungsbürste.

#### Verschiedene Beleuchtungsarten:

- Elektro-Installationen VDE-geprüft.
- LED-Einbaustrahler.
- LED-Graskantenbeleuchtung (Line).
- LED-Glasbodenbeleuchtung (Indirekt).
- Glasboden mit Beleuchtung höhenverstellbar und herausnehmbar.
- Indirekte LED-Korpusbeleuchtung.
- LED-Holzbodenbeleuchtung - Böden nicht höhenverstellbar.
- LED-Gerätenischenbeleuchtung.
- LED-Hängeelementbeleuchtung.
- Notwendige Vorschaltgeräte Zuleitungen und Fußschalter in den Setpreisen enthalten.
- Alle Leuchten werden mit einem Leuchtmittel der Energieklasse E-F (neue Verordnung/ehemals Klasse A - A+++ ) geliefert.
- Funkfernbedienung für Beleuchtung.
- Bei Bestellung von mehreren Beleuchtungssets behalten wir uns vor, dass die Trafoanzahl sinnvoll optimiert wird. Getrennte Schaltkreise bitte angeben.

#### Belastbarkeit:

- Holzeinlegeböden / Zwischenbauböden - pro Boden 12 kg.
- Glaseinlegeböden - pro Boden 12 kg.
- Stahleinlegeböden - pro Boden 25 kg. (empfohlen bei voller Ordnerbelastung)
- Schubkasten - pro Schub 15 kg.
- Hängeelement - pro Element 30 kg.
- Wandbord - 0,75 kg je 10 cm.
- TV-Halterung - 35 kg. Ausnahme: TV-Säule inkl. Kabelkanal - 30 kg.
- Komfort Tablarauszug - 25 kg.

#### Wichtige Planungshinweise:

- Klären Sie bauwerkbedingte Gegebenheiten, Hemmnisse, Maße und Belastungswerte bei der Bedarfsermittlung, damit eine mangelfreie Vertragserfüllung gewährleistet ist.
- Bei nahezu allen Vorschlägen, freien Planungen und Korpusen ab 2 Raster ist eine Wandbefestigung erforderlich. Beachten Sie bei Planungen mit Wandmontageelementen die max. Belastungswerte und die Wandbeschaffenheit (Festmauerwerk erforderlich).
- Klären Sie elektrische Vorleistungen für Anschluss- und Gerätetechnik (frei hängende Beleuchtungssysteme erfordern Kabelkanallösungen auf oder unter Putz).
- **Die warentypischen Produkteigenschaften, Garantiebestimmungen, Sicherheits-, Gebrauchs- und Pflegeanweisungen, sowie wichtige Hinweise zum Schutz Ihrer Fußböden entnehmen Sie bitte dem Musterring Möbel-Güte Pass (www.musterring.de). Für nutzungsbedingte Eindrücke oder Abriebspuren auf empfindlichen Böden wird keine Haftung übernommen.**
- Bei frei geplanten Zusammenstellungen ist eine Stellskizze unbedingt erforderlich (siehe Bestellbogen, siehe Seite 104).

Haben Sie an alles für eine eindeutige Bestellung gedacht?  
Wir haben die wichtigsten Punkte für eine reibungslose Auftragsbearbeitung für Sie zusammengestellt.

Bitte beachten Sie zusätzlich den Bestellbogen auf Seite 104.

#### Fronten

- Kernbuche massiv. ....
- Eiche massiv, Farbton sand .....
- Asteiche massiv. ....

#### Wangen und Korpus außen

- Kernbuche furniert. ....
- Eiche furniert, Farbton sand .....
- Asteiche furniert. ....

#### Wangen, Zwischenbauböden, Regalrückwände, CD-Einteilung, Schreibplatten, Schubkasteneinsatz (wenn Lack-Ausführung gewünscht wird)

- Lack weiß. ....
- Lack crema .....
- Lack cashmere .....
- Lack platingrau .....
- Lack taupe .....
- Lack terra. ....
- Lack seidengrau .....
- Lack macchiata .....
- Lack olivgrau .....
- Lack brillantgrau .....
- Lack grau .....
- Lack espresso .....
- Lack ziegelrot .....
- Lack dark red .....
- Lack oxidrot .....
- Lack rosewood .....
- Lack marill .....
- Lack piniengrün .....
- Lack agave .....
- Lack ocean .....
- Lack atlantikblau .....
- Lack schiefergrau .....
- Lack graphit. ....
- Lack schwarz. ....

#### Vitrineneinlegeböden

- Klarglas .....
- Holz .....

#### 5 Kanal Funk-Fernbedienung für Beleuchtung

- (siehe Seite 101)
- 5 Kanal Sender .....
  - 1 Kanal Empfänger .....
  - 3 Kanal Empfänger .....



#### 5 Jahre Garantie

Musterring Produkte werden durch regelmäßige Stichproben geprüft, um beste Qualität zu gewährleisten. Für dieses Produkt werden nur ausgesuchte Materialien verwendet, z. B. Spanplatten der Güteklasse E1.





#### Der Umwelt zuliebe

Holz ist für viele Bereiche ein wichtiger und nachwachsender Rohstoff. Wir achten deshalb besonders darauf, dass Hölzer aus nachhaltigem Anbau verwendet werden und Verarbeitungsmethoden die Umwelt nicht unnötig belasten.

## Vorschläge

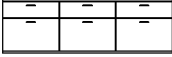
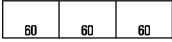
(preisgleich auch spiegelbildlich möglich = Best.-Nr. mit **G** ergänzen z. B. **43547/G**)

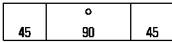
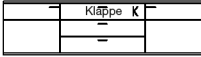
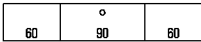
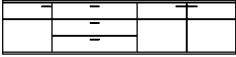
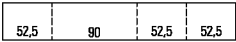
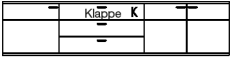
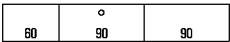



	Best.-Nr. / Maße Beschreibung	PG 1	PG 2
 	<b>43026</b> B 180,0 (60/60/60), T 39,1 cm (Abb.) <b>43027</b> B 225,0 (75/75/75), T 39,1 cm <b>43006</b> B 180,0 (60/60/60), T 48,7 cm <b>43028</b> B 225,0 (75/75/75), T 48,7 cm <b>Hängesideboard 1,5 R</b> 3 Auszüge 1R, 3 Schubkästen H 56,6 cm <b>Gegen Aufpreis:</b> Vollauszug siehe Seite 98. Schubkasteneinteilung siehe Seite 99. Innenschubkasten siehe Seite 98.	1465,- 1649,- 1634,- 1827,-	1583,- 1782,- 1765,- 1977,-
 	<b>43422</b> B 150,0 (45/60/45), T 39,1 cm <b>43423</b> B 165,0 (45/75/45), T 39,1 cm <b>43424</b> B 180,0 (45/90/45), T 39,1 cm (Abb.) <b>43034</b> B 150,0 (45/60/45), T 48,7 cm <b>43035</b> B 165,0 (45/75/45), T 48,7 cm <b>43036</b> B 180,0 (45/90/45), T 48,7 cm <b>Hängesideboard 1,5 R</b> 2 Türen, 2 Einlegeböden, 1 Gerätenische mit Klappe, 2 Schubkästen H 56,6 cm	1623,- 1703,- 1782,- 1714,- 1789,- 1870,-	1752,- 1838,- 1922,- 1849,- 1930,- 2020,-
 	<b>43425</b> B 180,0 (60/60/60), T 39,1 cm <b>43426</b> B 195,0 (60/75/60), T 39,1 cm <b>43427</b> B 210,0 (60/90/60), T 39,1 cm (Abb.) <b>43031</b> B 180,0 (60/60/60), T 48,7 cm <b>43032</b> B 195,0 (60/75/60), T 48,7 cm <b>43033</b> B 210,0 (60/90/60), T 48,7 cm <b>Hängesideboard 1,5 R</b> 2 Türen, 2 Einlegeböden, 1 Gerätenische mit Klappe, 2 Schubkästen H 56,6 cm	1737,- 1814,- 1896,- 1834,- 1909,- 1990,-	1877,- 1967,- 2050,- 1979,- 2059,- 2149,-
 	<b>43567</b> B 217,5 (52,5/60/52,5/52,5), T 39,1 cm <b>43568</b> B 232,5 (52,5/75/52,5/52,5), T 39,1 cm <b>43569</b> B 247,5 (52,5/90/52,5/52,5), T 39,1 cm (Abb.) <b>43570</b> B 217,5 (52,5/60/52,5/52,5), T 48,7 cm <b>43571</b> B 232,5 (52,5/75/52,5/52,5), T 48,7 cm <b>43572</b> B 247,5 (52,5/90/52,5/52,5), T 48,7 cm <b>Hängesideboard 1,5 R</b> 3 Türen, 3 Einlegeböden, 3 Schubkästen H 56,6 cm <b>Gegen Aufpreis:</b> Schubkasteneinteilung siehe Seite 99.	1980,- 2049,- 2118,- 2176,- 2248,- 2298,-	2139,- 2208,- 2289,- 2350,- 2423,- 2498,-
 	<b>43554</b> B 210,0 (60/60/90), T 39,1 cm <b>43555</b> B 225,0 (60/75/90), T 39,1 cm <b>43556</b> B 240,0 (60/90/90), T 39,1 cm (Abb.) <b>43557</b> B 210,0 (60/60/90), T 48,7 cm <b>43558</b> B 225,0 (60/75/90), T 48,7 cm <b>43559</b> B 240,0 (60/90/90), T 48,7 cm <b>Hängesideboard 1,5 R</b> 3 Türen, 2 Einlegeböden, 2 Schubkästen, 1 Gerätenische mit Klappe H 56,6 cm <b>Gegen Aufpreis:</b> Schubkasteneinteilung siehe Seite 99.	1896,- 1971,- 2054,- 1991,- 2066,- 2149,-	2044,- 2129,- 2216,- 2149,- 2233,- 2320,-

**NEU**

**NEU**

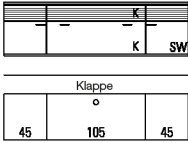
## Vorschläge

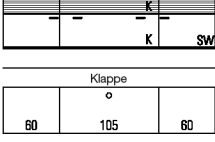
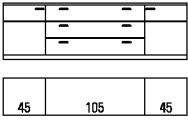
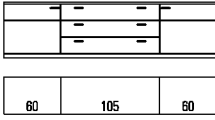
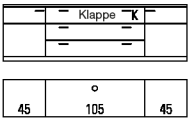
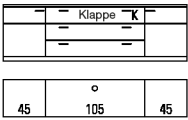
(preisgleich auch spiegelbildlich möglich = Best.-Nr. mit **G** ergänzen z. B. **43547/G**)

	Best.-Nr. / Maße Beschreibung	PG 1	PG 2
 	<b>43039</b> B 195,0 (45/105/45), T 48,7 cm (Abb.) <b>43040</b> B 210,0 (45/120/45), T 48,7 cm <b>43041</b> B 225,0 (45/135/45), T 48,7 cm	2447,- 2550,- 2631,-	2642,- 2754,- 2844,-
	<b>Hängesideboard (PSI) 1,5 R</b> 1 Tür inkl. Akustikblende, 1 Einlegeboden, 1 Tür inkl. Akustikblende und akustikwirksamer Innenausstattung, 1 Klappe, 1 Soundbarfach mit Akustikblende inkl. Push to open und akustikwirksamer Innenausstattung H 56,6 cm <b>Gegen Aufpreis:</b> <b>1 x 94094</b> CD/DVD-Auszug, Mittelseite und Boden B 60 / T 48,7 cm <b>1 x 94082</b> Boden B 45 / T 48,7 cm <b>1 x 94083</b> Boden B 60 / T 48,7 cm <b>1 x 94084</b> Boden B 75 / T 48,7 cm	266,- 56,- 64,- 81,-	266,- 56,- 64,- 81,-
 	<b>43037</b> B 225,0 (60/105/60), T 48,7 cm (Abb.) <b>43038</b> B 240,0 (60/120/60), T 48,7 cm	2619,- 2726,-	2827,- 2942,-
	<b>Hängesideboard (PSI) 1,5 R</b> 1 Tür inkl. Akustikblende, 1 Einlegeboden, 1 Tür inkl. Akustikblende und akustikwirksamer Innenausstattung, 1 Klappe, 1 Soundbarfach mit Akustikblende inkl. Push to open und akustikwirksamer Innenausstattung H 56,6 cm <b>Gegen Aufpreis:</b> <b>1 x 94094</b> CD/DVD-Auszug, Mittelseite und Boden B 60 / T 48,7 cm <b>1 x 94082</b> Boden B 45 / T 48,7 cm <b>1 x 94083</b> Boden B 60 / T 48,7 cm	266,- 56,- 64,-	266,- 56,- 64,-
	<b>43054</b> B 195,0 (45/105/45), T 39,1 cm (Abb.) <b>43055</b> B 210,0 (45/120/45), T 39,1 cm <b>43056</b> B 225,0 (45/135/45), T 39,1 cm	1593,- 1647,- 1694,-	1718,- 1778,- 1827,-
	<b>43057</b> B 195,0 (45/105/45), T 48,7 cm <b>43058</b> B 210,0 (45/120/45), T 48,7 cm <b>43059</b> B 225,0 (45/135/45), T 48,7 cm <b>Sideboard 1,5 R</b> 2 Türen, 2 Einlegeböden, 3 Schubkästen H 59,2 cm <b>Gegen Aufpreis:</b> Schubkasteneinteilung siehe Seite 99.	1774,- 1819,- 1874,-	1915,- 1967,- 2027,-
	<b>43060</b> B 225,0 (60/105/60), T 39,1 cm (Abb.) <b>43061</b> B 240,0 (60/120/60), T 39,1 cm	1705,- 1756,-	1842,- 1898,-
	<b>43062</b> B 225,0 (60/105/60), T 48,7 cm <b>43063</b> B 240,0 (60/120/60), T 48,7 cm <b>Sideboard 1,5 R</b> 2 Türen, 2 Einlegeböden, 3 Schubkästen H 59,2 cm <b>Gegen Aufpreis:</b> Schubkasteneinteilung siehe Seite 99.	1881,- 1928,-	2035,- 2082,-
 	<b>43525</b> B 195,0 (45/105/45), T 39,1 cm (Abb.) <b>43526</b> B 210,0 (45/120/45), T 39,1 cm <b>43527</b> B 225,0 (45/135/45), T 39,1 cm	1764,- 1839,- 1910,-	1908,- 1985,- 2060,-
	<b>43528</b> B 195,0 (45/105/45), T 48,7 cm <b>43529</b> B 210,0 (45/120/45), T 48,7 cm <b>43530</b> B 225,0 (45/135/45), T 48,7 cm <b>Sideboard 1,5 R</b> 2 Türen, 2 Einlegeböden, 2 Schubkästen, 1 Gerätenische mit Klappe H 59,2 cm <b>Gegen Aufpreis:</b> <b>1 x 90135</b> Infrarot Repeater Schubkasteneinteilung siehe Seite 99.	1851,- 1926,- 1997,-	2007,- 2084,- 2159,-
		193,-	193,-

## Vorschläge

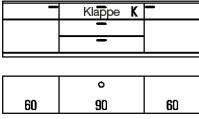
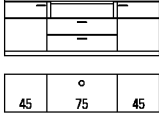
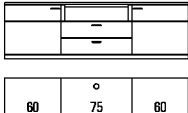
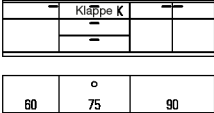

 (preisgleich auch spiegelbildlich möglich = Best.-Nr. mit **G** ergänzen z. B. **43547/G**)

	Best.-Nr. / Maße Beschreibung	PG 1	PG 2
 <p>Bei 43534, 43535, 43539 und 43540 2 Griffe je Klappe/Schubkastenfront.</p>	<p><b>43531</b> B 180,0 (60/60/60), T 39,1 cm  <b>43532</b> B 195,0 (60/75/60), T 39,1 cm  <b>43533</b> B 210,0 (60/90/60), T 39,1 cm (Abb.)  <b>43534</b> B 225,0 (60/105/60), T 39,1 cm  <b>43535</b> B 240,0 (60/120/60), T 39,1 cm</p> <p><b>43536</b> B 180,0 (60/60/60), T 48,7 cm  <b>43537</b> B 195,0 (60/75/60), T 48,7 cm  <b>43538</b> B 210,0 (60/90/60), T 48,7 cm  <b>43539</b> B 225,0 (60/105/60), T 48,7 cm  <b>43540</b> B 240,0 (60/120/60), T 48,7 cm</p> <p><b>Sideboard 1,5 R</b>                  2 Türen,                  2 Einlegeböden,                  2 Schubkästen,                  1 Gerätenische mit Klappe                  H 59,2 cm</p> <p><b>Gegen Aufpreis:</b>  <b>1 x 90135</b> Infrarot Repeater                  Schubkasteneinteilung siehe Seite 99.</p>	1612,- 1742,- 1679,- 1815,- 1748,- 1890,- 1874,- 2030,- 1949,- 2107,- 1699,- 1837,- 1766,- 1910,- 1835,- 1985,- 1961,- 2125,- 2036,- 2202,-	193,- 193,-
	<p><b>43508</b> B 150,0 (45/60/45), T 39,1 cm  <b>43509</b> B 165,0 (45/75/45), T 39,1 cm (Abb.)  <b>43510</b> B 180,0 (45/90/45), T 39,1 cm</p> <p><b>43517</b> B 150,0 (45/60/45), T 48,7 cm  <b>43518</b> B 165,0 (45/75/45), T 48,7 cm  <b>43519</b> B 180,0 (45/90/45), T 48,7 cm</p> <p><b>Sideboard 1,5 R</b>                  2 Türen,                  2 Einlegeböden,                  1 Gerätenische,                  2 Schubkästen                  H 59,2 cm</p> <p><b>Gegen Aufpreis:</b>                  Vollauszug siehe Seite 98.                  Schubkasteneinteilung siehe Seite 99.</p>	1443,- 1561,- 1503,- 1630,- 1570,- 1701,- 1531,- 1658,- 1593,- 1726,- 1658,- 1795,-	193,- 193,-
	<p><b>43511</b> B 180,0 (60/60/60), T 39,1 cm  <b>43512</b> B 195,0 (60/75/60), T 39,1 cm (Abb.)  <b>43513</b> B 210,0 (60/90/60), T 39,1 cm</p> <p><b>43520</b> B 180,0 (60/60/60), T 48,7 cm  <b>43521</b> B 195,0 (60/75/60), T 48,7 cm  <b>43522</b> B 210,0 (60/90/60), T 48,7 cm</p> <p><b>Sideboard 1,5 R</b>                  2 Türen,                  2 Einlegeböden,                  1 Gerätenische,                  2 Schubkästen                  H 59,2 cm</p> <p><b>Gegen Aufpreis:</b>                  Vollauszug siehe Seite 98.                  Schubkasteneinteilung siehe Seite 99.</p>	1555,- 1681,- 1617,- 1752,- 1681,- 1816,- 1645,- 1776,- 1705,- 1842,- 1769,- 1911,-	193,- 193,-
	<p><b>43541</b> B 210,0 (60/60/90), T 39,1 cm  <b>43542</b> B 225,0 (60/75/90), T 39,1 cm (Abb.)  <b>43543</b> B 240,0 (60/90/90), T 39,1 cm</p> <p><b>43544</b> B 210,0 (60/60/90), T 48,7 cm  <b>43545</b> B 225,0 (60/75/90), T 48,7 cm  <b>43546</b> B 240,0 (60/90/90), T 48,7 cm</p> <p><b>Sideboard 1,5 R</b>                  3 Türen,                  2 Einlegeböden,                  2 Schubkästen,                  1 Gerätenische mit Klappe                  H 59,2 cm</p> <p><b>Gegen Aufpreis:</b>  <b>1 x 90135</b> Infrarot Repeater                  Schubkasteneinteilung siehe Seite 99.</p>	1758,- 1898,- 1825,- 1971,- 1894,- 2046,- 1853,- 1999,- 1920,- 2072,- 1989,- 2147,-	193,- 193,-

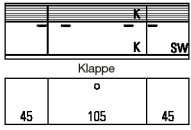

## Vorschläge

(preisgleich auch spiegelbildlich möglich = Best.-Nr. mit **G** ergänzen z. B. **43547/G**)

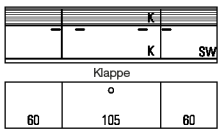
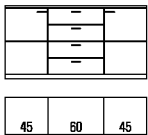
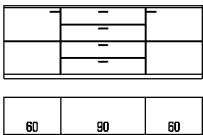
	Best.-Nr. / Maße Beschreibung	PG 1	PG 2
 	<p><b>43051</b> B 195,0 (45/105/45), T 48,7 cm (Abb.)  <b>43052</b> B 210,0 (45/120/45), T 48,7 cm  <b>43053</b> B 225,0 (45/135/45), T 48,7 cm</p> <p><b>Sideboard (PSI) 1,5 R</b>            1 Tür inkl. Akustikblende, 1 Einlegeboden,            1 Tür inkl. Akustikblende und akustikwirksamer Innenausstattung,            1 Klappe,            1 Soundbarfach mit Akustikblende inkl. Push to open und akustikwirksamer Innenausstattung</p> <p>H 59,2 cm</p> <p><b>Gegen Aufpreis:</b>  <b>1 x 94094</b> CD/DVD-Auszug, Mittelseite und Boden B 60 / T 48,7 cm  <b>1 x 94082</b> Boden B 45 / T 48,7 cm  <b>1 x 94083</b> Boden B 60 / T 48,7 cm  <b>1 x 94084</b> Boden B 75 / T 48,7 cm  <b>1 x 92134</b> Infrarot Repeater (1 Empfänger / 2 Sender)</p>	<p>2335,- 2441,- 2516,-</p> <p>266,- 56,- 64,- 81,- 236,-</p>	<p>2526,- 2629,- 2719,-</p> <p>266,- 56,- 64,- 81,- 236,-</p>
 	<p><b>43010</b> B 225,0 (60/105/60), T 48,7 cm (Abb.)  <b>43050</b> B 240,0 (60/120/60), T 48,7 cm</p> <p><b>Sideboard (PSI) 1,5 R</b>            1 Tür inkl. Akustikblende, 1 Einlegeboden,            1 Tür inkl. Akustikblende und akustikwirksamer Innenausstattung,            1 Klappe,            1 Soundbarfach mit Akustikblende inkl. Push to open und akustikwirksamer Innenausstattung</p> <p>H 59,2 cm</p> <p><b>Gegen Aufpreis:</b>  <b>1 x 94094</b> CD/DVD-Auszug, Mittelseite und Boden B 60 / T 48,7 cm  <b>1 x 94082</b> Boden B 45 / T 48,7 cm  <b>1 x 94083</b> Boden B 60 / T 48,7 cm  <b>1 x 92134</b> Infrarot Repeater (1 Empfänger / 2 Sender)</p>	<p>2503,- 2601,-</p> <p>266,- 56,- 64,- 236,-</p>	<p>2700,- 2814,-</p> <p>266,- 56,- 64,- 236,-</p>
	<p><b>43498</b> B 135,0 (45/45/45), T 39,1 cm  <b>43064</b> B 150,0 (45/60/45), T 39,1 cm (Abb.)  <b>43065</b> B 165,0 (45/75/45), T 39,1 cm  <b>43066</b> B 180,0 (45/90/45), T 39,1 cm</p> <p><b>43499</b> B 135,0 (45/45/45), T 48,7 cm  <b>43067</b> B 150,0 (45/60/45), T 48,7 cm  <b>43025</b> B 165,0 (45/75/45), T 48,7 cm  <b>43068</b> B 180,0 (45/90/45), T 48,7 cm</p> <p><b>Sideboard 2 R</b>            2 Türen,            2 Einlegeböden,            4 Schubkästen</p> <p>H 76,8 cm</p> <p><b>Gegen Aufpreis:</b>            Vollauszug siehe Seite 98.            Schubkasteneinteilung siehe Seite 99.</p>	<p>1377,- 1441,- 1501,- 1572,-</p> <p>1527,- 1596,- 1662,- 1735,-</p>	<p>1478,- 1553,- 1626,- 1701,-</p> <p>1654,- 1726,- 1797,- 1874,-</p>
	<p><b>43069</b> B 180,0 (60/60/60), T 39,1 cm  <b>43070</b> B 195,0 (60/75/60), T 39,1 cm  <b>43071</b> B 210,0 (60/90/60), T 39,1 cm (Abb.)</p> <p><b>43072</b> B 180,0 (60/60/60), T 48,7 cm  <b>43073</b> B 195,0 (60/75/60), T 48,7 cm  <b>43074</b> B 210,0 (60/90/60), T 48,7 cm</p> <p><b>Sideboard 2 R</b>            2 Türen,            2 Einlegeböden,            4 Schubkästen</p> <p>H 76,8 cm</p> <p><b>Gegen Aufpreis:</b>            Vollauszug siehe Seite 98.            Schubkasteneinteilung siehe Seite 99.</p>	<p>1551,- 1617,- 1684,-</p> <p>1705,- 1769,- 1840,-</p>	<p>1673,- 1744,- 1816,-</p> <p>1840,- 1911,- 1988,-</p>



Vorschläge

(preisgleich auch spiegelbildlich möglich = Best.-Nr. mit **G** ergänzen z. B. **43547/G**)

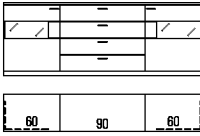
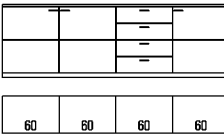
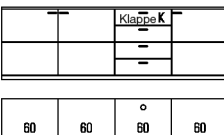
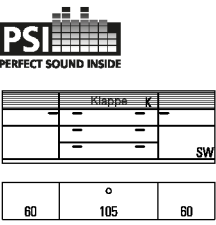
	Best.-Nr. / Maße Beschreibung	PG 1	PG 2
	<p><b>43075</b> B 180,0 (60/60/60), T 39,1 cm  <b>43076</b> B 195,0 (60/75/60), T 39,1 cm  <b>43077</b> B 210,0 (60/90/60), T 39,1 cm (Abb.)  <b>43078</b> B 180,0 (60/60/60), T 48,7 cm  <b>43079</b> B 195,0 (60/75/60), T 48,7 cm  <b>43080</b> B 210,0 (60/90/60), T 48,7 cm</p> <p><b>Sideboard 2 R</b>                  2 Türen mit Glasausschnitt 0,5R,                  4 Böden (nicht verstellbar),                  4 Schubkästen                  H 76,8 cm</p> <p><b>Gegen Aufpreis:</b>  <b>1 x 90490</b> 2er Set LED-Strahler *  <b>2 x 91133</b> Spiegelrückwand 0,5 R / B 60 cm                  Vollauszug siehe Seite 98.                  Schubkasteneinteilung siehe Seite 99.                  Funkfernbedienung siehe Seite 101.</p>	<p>1847,-                  1911,-                  1979,-                  1997,-                  2061,-                  2134,-</p> <p>à 187,-                  à 64,-</p>	<p>1995,-                  2061,-                  2136,-                  2155,-                  2230,-                  2303,-</p> <p>à 187,-                  à 64,-</p>
	<p><b>43081</b> B 240,0 (60/60/60/60), T 39,1 cm (Abb.)  <b>43082</b> B 240,0 (60/60/60/60), T 48,7 cm</p> <p><b>Sideboard 2 R</b>                  3 Türen,                  3 Einlegeböden,                  4 Schubkästen                  H 76,8 cm</p> <p><b>Gegen Aufpreis:</b>                  Vollauszug siehe Seite 98.                  Schubkasteneinteilung siehe Seite 99.</p>	<p>2046,-                  2241,-</p>	<p>2207,-                  2419,-</p>
	<p><b>43439</b> B 240,0 (60/60/60/60), T 39,1 cm (Abb.)  <b>43084</b> B 240,0 (60/60/60/60), T 48,7 cm</p> <p><b>Sideboard 2 R</b>                  3 Türen,                  3 Einlegeböden,                  1 Gerätenische mit Klappe,                  3 Schubkästen                  H 76,8 cm</p> <p><b>Gegen Aufpreis:</b>  <b>1 x 90135</b> Infrarot Repeater                  Vollauszug siehe Seite 98.</p>	<p>2241,-                  2370,-</p> <p>193,-</p>	<p>2415,-                  2559,-</p> <p>193,-</p>
	<p><b>43440</b> B 225,0 (60/105/60), T 39,1 cm (Abb.)  <b>43441</b> B 240,0 (60/120/60), T 39,1 cm  <b>43085</b> B 225,0 (60/105/60), T 48,7 cm  <b>43086</b> B 240,0 (60/120/60), T 48,7 cm</p> <p><b>Sideboard (PSI) 2 R</b>                  1 Tür inkl. Akustikblende, 1 Einlegeboden,                  1 Tür inkl. Akustikblende und akustikwirksamer Innenausstattung,                  3 Schubkästen,                  1 Soundbarfach mit Akustikblende inkl. Push to open und                  akustikwirksamer Innenausstattung                  H 76,8 cm</p> <p><b>Gegen Aufpreis:</b>  <b>1 x 90135</b> Infrarot Repeater</p>	<p>2872,-                  2970,-                  2872,-                  2970,-</p> <p>193,-</p>	<p>3097,-                  3208,-                  3097,-                  3208,-</p> <p>193,-</p>

Vorschläge

(preisgleich auch spiegelbildlich möglich = Best.-Nr. mit **G** ergänzen z. B. **43547/G**)

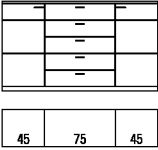
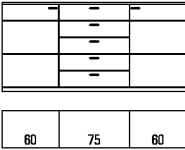
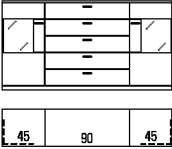
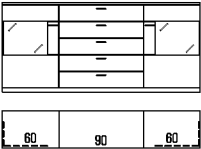
	Best.-Nr. / Maße Beschreibung	PG 1	PG 2
	<b>43459</b> B 135,0 (45/45/45), T 39,1 cm <b>43460</b> B 150,0 (45/60/45), T 39,1 cm <b>43461</b> B 165,0 (45/75/45), T 39,1 cm (Abb.) <b>43462</b> B 180,0 (45/90/45), T 39,1 cm  <b>43463</b> B 135,0 (45/45/45), T 48,7 cm <b>43464</b> B 150,0 (45/60/45), T 48,7 cm <b>43465</b> B 165,0 (45/75/45), T 48,7 cm <b>43466</b> B 180,0 (45/90/45), T 48,7 cm  <b>Sideboard 2,5 R</b> 2 Türen, 4 Einlegeböden, 5 Schubkästen  H 94,4 cm  <b>Gegen Aufpreis:</b> Vollauszug siehe Seite 98. Schubkasteneinteilung siehe Seite 99.	1538,- 1604,- 1671,- 1737,-  1701,- 1765,- 1840,- 1982,-	1660,- 1733,- 1801,- 1877,-  1827,- 1904,- 1984,- 2140,-
		<b>43467</b> B 165,0 (60/45/60), T 39,1 cm <b>43468</b> B 180,0 (60/60/60), T 39,1 cm <b>43469</b> B 195,0 (60/75/60), T 39,1 cm (Abb.) <b>43470</b> B 210,0 (60/90/60), T 39,1 cm  <b>43471</b> B 165,0 (60/45/60), T 48,7 cm <b>43472</b> B 180,0 (60/60/60), T 48,7 cm <b>43473</b> B 195,0 (60/75/60), T 48,7 cm <b>43474</b> B 210,0 (60/90/60), T 48,7 cm  <b>Sideboard 2,5 R</b> 2 Türen, 4 Einlegeböden, 5 Schubkästen  H 94,4 cm  <b>Gegen Aufpreis:</b> Vollauszug siehe Seite 98. Schubkasteneinteilung siehe Seite 99.	1647,- 1714,- 1778,- 1847,-  1810,- 1877,- 1952,- 2091,-
	<b>43452</b> B 150,0 (45/60/45), T 39,1 cm <b>43453</b> B 165,0 (45/75/45), T 39,1 cm <b>43454</b> B 180,0 (45/90/45), T 39,1 cm (Abb.)  <b>43455</b> B 150,0 (45/60/45), T 48,7 cm <b>43456</b> B 165,0 (45/75/45), T 48,7 cm <b>43457</b> B 180,0 (45/90/45), T 48,7 cm  <b>Sideboard 2,5 R</b> 2 Türen mit Glasausschnitt 1R, 4 Böden (nicht verstellbar), 5 Schubkästen  H 94,4 cm  <b>Gegen Aufpreis:</b> 1 x <b>90490</b> 2er Set LED-Strahler* 2 x <b>90113</b> Spiegelrückwand 1 R / B 45 cm Vollauszug siehe Seite 98. Schubkasteneinteilung siehe Seite 99. Funkfernbedienung siehe Seite 101.	1926,- 1992,- 2057,-  2095,- 2170,- 2314,-  187,- à 73,-	2078,- 2147,- 2222,-  2265,- 2344,- 2501,-  187,- à 73,-
		<b>43446</b> B 180,0 (60/60/60), T 39,1 cm <b>43447</b> B 195,0 (60/75/60), T 39,1 cm <b>43448</b> B 210,0 (60/90/60), T 39,1 cm (Abb.)  <b>43449</b> B 180,0 (60/60/60), T 48,7 cm <b>43450</b> B 195,0 (60/75/60), T 48,7 cm <b>43451</b> B 210,0 (60/90/60), T 48,7 cm  <b>Sideboard 2,5 R</b> 2 Türen mit Glasausschnitt 1R, 4 Böden (nicht verstellbar), 5 Schubkästen  H 94,4 cm  <b>Gegen Aufpreis:</b> 1 x <b>90490</b> 2er Set LED-Strahler* 2 x <b>90114</b> Spiegelrückwand 1 R / B 60 cm Vollauszug siehe Seite 98. Schubkasteneinteilung siehe Seite 99. Funkfernbedienung siehe Seite 101.	2042,- 2106,- 2175,-  2213,- 2290,- 2430,-  187,- à 79,-

## Vorschläge

(preisgleich auch spiegelbildlich möglich = Best.-Nr. mit **G** ergänzen z. B. **43547/G**)

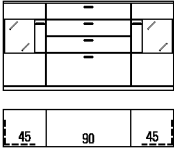
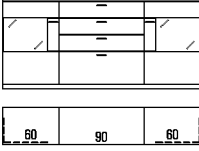
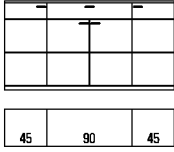
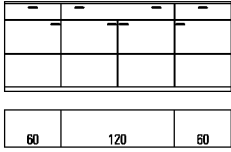
	Best.-Nr. / Maße Beschreibung	PG 1	PG 2
	<b>43093</b> B 150,0 (45/60/45), T 39,1 cm <b>43094</b> B 165,0 (45/75/45), T 39,1 cm <b>43003</b> B 180,0 (45/90/45), T 39,1 cm (Abb.) <b>43095</b> B 150,0 (45/60/45), T 48,7 cm <b>43096</b> B 165,0 (45/75/45), T 48,7 cm <b>43097</b> B 180,0 (45/90/45), T 48,7 cm <b>Sideboard 2,5 R</b> 2 Türen mit Glasausschnitt 1R, 4 Böden (nicht verstellbar), 3 Schubkästen, 1 Auszug 1R H 94,4 cm <b>Gegen Aufpreis:</b> <b>1 x 90490</b> 2er Set LED-Strahler * <b>2 x 90113</b> Spiegelrückwand 1 R / B 45 cm Vollauszug siehe Seite 98. Schubkasteneinteilung siehe Seite 99. Innenschubkasten siehe Seite 98. Funkfernbedienung siehe Seite 101.	1896,- 1964,- 2027,- 2057,- 2125,- 2196,- 187,- à 73,-	2046,- 2117,- 2190,- 2222,- 2293,- 2374,- 187,- à 73,-
	<b>43087</b> B 180,0 (60/60/60), T 39,1 cm <b>43088</b> B 195,0 (60/75/60), T 39,1 cm <b>43089</b> B 210,0 (60/90/60), T 39,1 cm (Abb.) <b>43090</b> B 180,0 (60/60/60), T 48,7 cm <b>43091</b> B 195,0 (60/75/60), T 48,7 cm <b>43092</b> B 210,0 (60/90/60), T 48,7 cm <b>Sideboard 2,5 R</b> 2 Türen mit Glasausschnitt 1R, 4 Böden (nicht verstellbar), 3 Schubkästen, 1 Auszug 1R <b>Gegen Aufpreis:</b> <b>1 x 90490</b> 2er Set LED-Strahler * <b>2 x 90114</b> Spiegelrückwand 1 R / B 60 cm Vollauszug siehe Seite 98. Schubkasteneinteilung siehe Seite 99. Innenschubkasten siehe Seite 98. Funkfernbedienung siehe Seite 101.	2010,- 2076,- 2142,- 2177,- 2243,- 2314,- 187,- à 79,-	2175,- 2243,- 2316,- 2348,- 2419,- 2496,- 187,- à 79,-
	<b>43098</b> B 165,0 (45/75/45), T 39,1 cm <b>43099</b> B 180,0 (45/90/45), T 39,1 cm (Abb.) <b>43100</b> B 165,0 (45/75/45), T 48,7 cm <b>43101</b> B 180,0 (45/90/45), T 48,7 cm <b>Sideboard 2,5 R</b> 4 Türen, 3 Einlegeböden, 1 Schubkasten H 94,4 cm <b>Gegen Aufpreis:</b> Schubkasteneinteilung siehe Seite 99.	1662,- 1737,- 1804,- 1874,-	1797,- 1874,- 1945,- 2027,-
	<b>43458</b> B 240,0 (60/120/60), T 39,1 cm (Abb.) <b>43410</b> B 240,0 (60/120/60), T 48,7 cm <b>Sideboard 2,5 R</b> 4 Türen, 4 Einlegeböden, 3 Schubkästen H 94,4 cm <b>Gegen Aufpreis:</b> Vollauszug siehe Seite 98. Schubkasteneinteilung siehe Seite 99.	2078,- 2224,-	2245,- 2404,-

Vorschläge

(preisgleich auch spiegelbildlich möglich = Best.-Nr. mit **G** ergänzen z. B. **43547/G**)

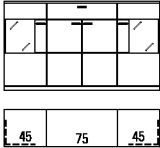
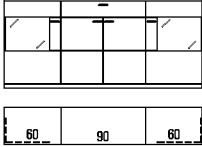
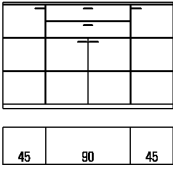
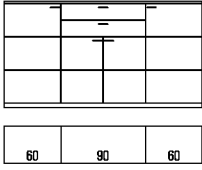
	Best.-Nr. / Maße Beschreibung	PG 1	PG 2
	<p><b>43490</b> B 165,0 (45/75/45), T 39,1 cm (Abb.)  <b>43491</b> B 180,0 (45/90/45), T 39,1 cm  <b>43494</b> B 165,0 (45/75/45), T 48,7 cm  <b>43495</b> B 180,0 (45/90/45), T 48,7 cm</p> <p><b>Sideboard 2,5 R</b>                  2 Türen mit Glasausschnitt 1R,                  4 Böden (nicht verstellbar),                  2 Türen,                  1 Einlegeboden,                  1 Schubkasten                  H 94,4 cm</p> <p><b>Gegen Aufpreis:</b>  <b>1 x 90490</b> 2er Set LED-Strahler*  <b>2 x 90113</b> Spiegelrückwand 1 R / B 45 cm                  Vollauszug siehe Seite 98.                  Schubkasteneinteilung siehe Seite 99.                  Innenschubkasten siehe Seite 98.                  Funkfernbedienung siehe Seite 101.</p>	<p>2001,- 2074,- 2142,- 2222,-</p> <p>à 187,- à 73,-</p>	<p>2162,- 2239,- 2318,- 2398,-</p> <p>à 187,- à 73,-</p>
	<p><b>43492</b> B 195,0 (60/75/60), T 39,1 cm  <b>43493</b> B 210,0 (60/90/60), T 39,1 cm (Abb.)  <b>43496</b> B 195,0 (60/75/60), T 48,7 cm  <b>43497</b> B 210,0 (60/90/60), T 48,7 cm</p> <p><b>Sideboard 2,5 R</b>                  2 Türen mit Glasausschnitt 1R,                  4 Böden (nicht verstellbar),                  2 Türen,                  1 Einlegeboden,                  1 Schubkasten                  H 94,4 cm</p> <p><b>Gegen Aufpreis:</b>  <b>1 x 90490</b> 2er Set LED-Strahler*  <b>2 x 90114</b> Spiegelrückwand 1 R / B 60 cm                  Vollauszug siehe Seite 98.                  Schubkasteneinteilung siehe Seite 99.                  Innenschubkasten siehe Seite 98.                  Funkfernbedienung siehe Seite 101.</p>	<p>2117,- 2190,- 2265,- 2340,-</p> <p>à 187,- à 79,-</p>	<p>2286,- 2366,- 2445,- 2526,-</p> <p>à 187,- à 79,-</p>
	<p><b>43108</b> B 165,0 (45/75/45), T 39,1 cm  <b>43109</b> B 180,0 (45/90/45), T 39,1 cm (Abb.)  <b>43110</b> B 165,0 (45/75/45), T 48,7 cm  <b>43111</b> B 180,0 (45/90/45), T 48,7 cm</p> <p><b>Highboard 3 R</b>                  4 Türen,                  5 Einlegeböden,                  2 Schubkästen                  H 112,0 cm</p> <p><b>Gegen Aufpreis:</b>                  Vollauszug siehe Seite 98.                  Schubkasteneinteilung siehe Seite 99.</p>	<p>1774,- 1842,- 1898,- 1975,-</p>	<p>1915,- 1990,- 2048,- 2132,-</p>
	<p><b>43112</b> B 210,0 (60/90/60), T 39,1 cm (Abb.)  <b>43113</b> B 210,0 (60/90/60), T 48,7 cm</p> <p><b>Highboard 3 R</b>                  4 Türen,                  5 Einlegeböden,                  2 Schubkästen                  H 112,0 cm</p> <p><b>Gegen Aufpreis:</b>                  Vollauszug siehe Seite 98.                  Schubkasteneinteilung siehe Seite 99.</p>	<p>1954,- 2085,-</p>	<p>2110,- 2258,-</p>

Vorschläge

(preisgleich auch spiegelbildlich möglich = Best.-Nr. mit **G** ergänzen z. B. **43547/G**)

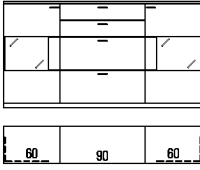
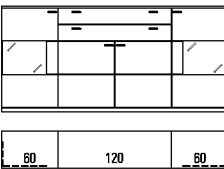
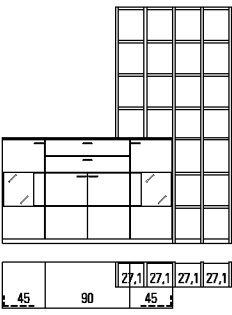
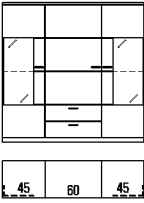
	Best.-Nr. / Maße Beschreibung	PG 1	PG 2
	<p><b>43102</b> B 180,0 (60/60/60), T 39,1 cm  <b>43103</b> B 195,0 (60/75/60), T 39,1 cm  <b>43104</b> B 210,0 (60/90/60), T 39,1 cm (Abb.)</p> <p><b>43105</b> B 180,0 (60/60/60), T 48,7 cm  <b>43106</b> B 195,0 (60/75/60), T 48,7 cm  <b>43107</b> B 210,0 (60/90/60), T 48,7 cm</p> <p><b>Highboard 3 R</b>                  2 Türen mit Glasausschnitt 1R,                  4 Böden (nicht verstellbar),                  2 Schubkästen,                  2 Auszüge 1R                  H 112,0 cm</p> <p><b>Gegen Aufpreis:</b>  <b>1 x 90490</b> 2er Set LED-Strahler *  <b>2 x 90114</b> Spiegelrückwand 1 R / B 60 cm                  Vollauszug siehe Seite 98.                  Schubkasteneinteilung siehe Seite 99.                  Innenschubkasten siehe Seite 98.                  Funkfernbedienung siehe Seite 101.</p>	<p>2149,- 2215,- 2282,-</p> <p>2323,- 2396,- 2464,-</p> <p>2338,- 2411,- 2475,-</p> <p>187,- à 79,-</p> <p>187,- à 79,-</p>	
	<p><b>43114</b> B 240,0 (60/120/60), T 39,1 cm (Abb.)  <b>43008</b> B 240,0 (60/120/60), T 48,7 cm</p> <p><b>Highboard 3 R</b>                  2 Türen mit Glasausschnitt 1R,                  4 Böden (nicht verstellbar),                  2 Türen,                  2 Einlegeböden,                  2 Schubkästen                  H 112,0 cm</p> <p><b>Gegen Aufpreis:</b>  <b>1 x 90490</b> 2er Set LED-Strahler *  <b>2 x 90114</b> Spiegelrückwand 1 R / B 60 cm                  Schubkasteneinteilung siehe Seite 99.                  Funkfernbedienung siehe Seite 101.</p>	<p>2591,- 2754,-</p> <p>2799,- 2977,-</p> <p>187,- à 79,-</p> <p>187,- à 79,-</p>	
	<p><b>43477</b> Highboardkombination  <b>43524</b> Highboard  <b>43478</b> Aufsatzregal</p> <p><b>Highboardkombination 3 R mit Regal 7 R</b>                  2 Türen mit Glasausschnitt 1R,                  4 Böden (nicht verstellbar),                  2 Türen,                  1 Einlegeboden,                  2 Schubkästen,                  1 Aufsatzregal                  B 242,9, H 250,9, T 48,7 cm</p> <p><b>Gegen Aufpreis:</b>  <b>1 x 90490</b> 2er Set LED-Strahler *  <b>2 x 90113</b> Spiegelrückwand 1 R / B 45 cm                  Vollauszug siehe Seite 98.                  Schubkasteneinteilung siehe Seite 99.                  Funkfernbedienung siehe Seite 101.</p>	<p>4349,- 2263,- 1894,-</p> <p>4654,- 2445,- 1999,-</p> <p>187,- à 73,-</p> <p>187,- à 73,-</p>	
	<p><b>43483</b> B 135,0 (45/45/45), T 39,1 cm  <b>43484</b> B 150,0 (45/60/45), T 39,1 cm (Abb.)  <b>43485</b> B 135,0 (45/45/45), T 48,7 cm  <b>43486</b> B 150,0 (45/60/45), T 48,7 cm</p> <p><b>Highboard 4 R</b>                  2 Türen mit Glasausschnitt 2R,                  4 Böden (nicht verstellbar),                  2 Schubkästen,                  1 Tür,                  2 Einlegeböden                  H 147,2 cm</p> <p><b>Gegen Aufpreis:</b>  <b>1 x 90490</b> 2er Set LED-Strahler *  <b>2 x 90494</b> 1er Set LED-Glaskantenbel. (Line) B 45 cm *  <b>2 x 90096</b> Spiegelrückwand 2 R / B 45 cm                  Funkfernbedienung siehe Seite 101.</p>	<p>2245,- 2316,- 2393,- 2460,-</p> <p>2426,- 2501,- 2584,- 2661,-</p> <p>187,- à 184,- à 90,-</p> <p>187,- à 184,- à 90,-</p>	

Vorschläge

(preisgleich auch spiegelbildlich möglich = Best.-Nr. mit **G** ergänzen z. B. **43547/G**)

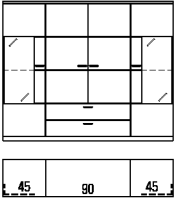
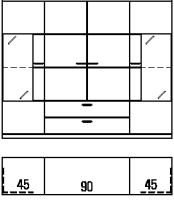
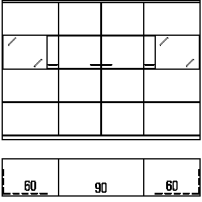
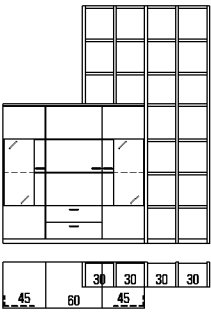
	Best.-Nr. / Maße Beschreibung	PG 1	PG 2
	<p><b>43119</b> B 165,0 (45/75/45), T 39,1 cm  <b>43120</b> B 180,0 (45/90/45), T 39,1 cm (Abb.)  <b>43121</b> B 165,0 (45/75/45), T 48,7 cm  <b>43012</b> B 180,0 (45/90/45), T 48,7 cm</p> <p><b>Highboard 4 R</b>                  2 Türen mit Glasausschnitt 2R,                  4 Böden (nicht verstellbar),                  2 Glaseinlegeböden,                  2 Türen,                  2 Einlegeböden,                  2 Schubkästen</p> <p>H 147,2 cm</p> <p><b>Gegen Aufpreis:</b>  <b>1 x 90490</b> 2er Set LED-Strahler *  <b>2 x 90494</b> 1er Set LED-Glaskantenbel. (Line) B 45 cm *  <b>2 x 90096</b> Spiegelrückwand 2 R / B 45 cm                  Funkfernbedienung siehe Seite 101.</p>	<p>2481,- 2578,- 2649,- 2745,-</p> <p>187,- à 184,- à 90,-</p>	<p>2685,- 2784,- 2857,- 2964,-</p> <p>187,- à 184,- à 90,-</p>
	<p><b>43122</b> B 165,0 (45/75/45), T 39,1 cm  <b>43123</b> B 180,0 (45/90/45), T 39,1 cm (Abb.)  <b>43124</b> B 165,0 (45/75/45), T 48,7 cm  <b>43125</b> B 180,0 (45/90/45), T 48,7 cm</p> <p><b>Highboard 4 R</b>                  2 Türen mit Glasausschnitt 2R,                  4 Böden (nicht verstellbar),                  2 Glaseinlegeböden,                  2 Türen,                  2 Einlegeböden,                  2 Schubkästen</p> <p>H 147,2 cm</p> <p><b>Gegen Aufpreis:</b>  <b>1 x 90490</b> 2er Set LED-Strahler *  <b>2 x 90494</b> 1er Set LED-Glaskantenbel. (Line) B 45 cm *  <b>2 x 90096</b> Spiegelrückwand 2 R / B 45 cm                  Funkfernbedienung siehe Seite 101.</p>	<p>2507,- 2597,- 2698,- 2797,-</p> <p>187,- à 184,- à 90,-</p>	<p>2711,- 2807,- 2917,- 3020,-</p> <p>187,- à 184,- à 90,-</p>
	<p><b>43130</b> B 195,0 (60/75/60), T 39,1 cm  <b>43131</b> B 210,0 (60/90/60), T 39,1 cm (Abb.)  <b>43132</b> B 195,0 (60/75/60), T 48,7 cm  <b>43133</b> B 210,0 (60/90/60), T 48,7 cm</p> <p><b>Highboard 4 R</b>                  2 Türen mit Glasausschnitt 1R,                  4 Böden (nicht verstellbar),                  2 Türen,                  5 Einlegeböden</p> <p>H 147,2 cm</p> <p><b>Gegen Aufpreis:</b>  <b>1 x 90490</b> 2er Set LED-Strahler *  <b>2 x 90114</b> Spiegelrückwand 1 R / B 60 cm                  Funkfernbedienung siehe Seite 101.</p>	<p>2537,- 2621,- 2724,- 2814,-</p> <p>187,- à 79,-</p>	<p>2743,- 2833,- 2940,- 3035,-</p> <p>187,- à 79,-</p>
	<p><b>43487</b> Highboardkombination  <b>43442</b> Aufsatzregal  <b>43486</b> Highboard</p> <p><b>Highboardkombination 4R mit Regal 7R</b>                  2 Türen mit Glasausschnitt 2R,                  4 Böden (nicht verstellbar),                  2 Schubkästen,                  1 Tür,                  2 Einlegeböden,                  1 Aufsatzregal</p> <p>B 218,7, H 250,9, T 48,7 cm</p> <p><b>Gegen Aufpreis:</b>  <b>1 x 90490</b> 2er Set LED-Strahler *  <b>2 x 90494</b> 1er Set LED-Glaskantenbel. (Line) B 45 cm *  <b>2 x 90096</b> Spiegelrückwand 2 R / B 45 cm                  Funkfernbedienung siehe Seite 101.</p>	<p>3855,- (VZ) 1795,- 2460,-</p> <p>187,- à 184,- à 90,-</p>	<p>4125,- (VZ) 1896,- 2661,-</p> <p>187,- à 184,- à 90,-</p>

Vorschläge

(preisgleich auch spiegelbildlich möglich = Best.-Nr. mit **G** ergänzen z. B. **43547/G**)

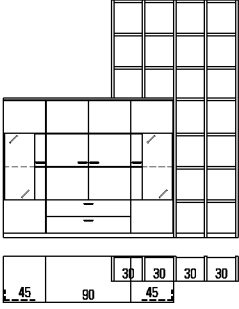
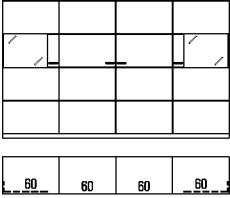
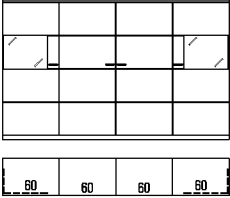
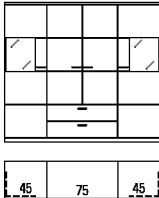
	Best.-Nr. / Maße Beschreibung	PG 1	PG 2
	<p><b>43011</b> Highboardkombination</p> <p><b>43442</b> Aufsatzregal</p> <p><b>43012</b> Highboard</p> <p><b>Highboardkombination 4R mit Regal 7R</b>                  2 Türen mit Glasausschnitt 2R,                  4 Böden (nicht verstellbar),                  2 Glaseinlegeböden,                  2 Türen,                  2 Einlegeböden,                  2 Schubkästen,                  1 Aufsatzregal                  B 248,7, H 250,9, T 48,7 cm</p> <p><b>Gegen Aufpreis:</b>  <b>1 x 90490</b> 2er Set LED-Strahler *  <b>2 x 90494</b> 1er Set LED-Glaskantenbel. (Line) B 45 cm*  <b>2 x 90096</b> Spiegelrückwand 2 R / B 45 cm                  Funkfernbedienung siehe Seite 101.</p>	<p>4119,- (VZ)</p> <p>1795,-</p> <p>2745,-</p> <p>187,- à 184,- à 90,-</p>	<p>4381,- (VZ)</p> <p>1896,-</p> <p>2964,-</p> <p>187,- à 184,- à 90,-</p>
	<p><b>43115</b> B 240,0 (60/60/60/60), T 39,1 cm (Abb.)</p> <p><b>43116</b> B 240,0 (60/60/60/60), T 48,7 cm</p> <p><b>Highboard 4 R</b>                  2 Türen mit Glasausschnitt 1R,                  4 Böden (nicht verstellbar),                  2 Türen,                  8 Einlegeböden                  H 147,2 cm</p> <p><b>Gegen Aufpreis:</b>  <b>1 x 90490</b> 2er Set LED-Strahler *  <b>2 x 90114</b> Spiegelrückwand 1 R / B 60 cm                  Funkfernbedienung siehe Seite 101.</p>	<p>2921,-</p> <p>3123,-</p> <p>187,- à 79,-</p>	<p>3150,-</p> <p>3376,-</p> <p>187,- à 79,-</p>
	<p><b>43117</b> B 240,0 (60/60/60/60), T 39,1 cm (Abb.)</p> <p><b>43118</b> B 240,0 (60/60/60/60), T 48,7 cm</p> <p><b>Highboard 4 R</b>                  2 Türen mit Glasausschnitt 1R,                  4 Böden (nicht verstellbar),                  2 Türen,                  8 Einlegeböden                  H 147,2 cm</p> <p><b>Gegen Aufpreis:</b>  <b>1 x 90490</b> 2er Set LED-Strahler *  <b>2 x 90114</b> Spiegelrückwand 1 R / B 60 cm                  Funkfernbedienung siehe Seite 101.</p>	<p>2940,-</p> <p>3157,-</p> <p>187,- à 79,-</p>	<p>3176,-</p> <p>3414,-</p> <p>187,- à 79,-</p>
	<p><b>43500</b> B 165,0 (45/75/45), T 39,1 cm (Abb.)</p> <p><b>43501</b> B 180,0 (45/90/45), T 39,1 cm</p> <p><b>43504</b> B 165,0 (45/75/45), T 48,7 cm</p> <p><b>43505</b> B 180,0 (45/90/45), T 48,7 cm</p> <p><b>Highboard 4 R</b>                  2 Türen mit Glasausschnitt 1R,                  4 Böden (nicht verstellbar),                  2 Schubkästen,                  2 Türen,                  4 Einlegeböden                  H 147,2 cm</p> <p><b>Gegen Aufpreis:</b>  <b>1 x 90490</b> 2er Set LED-Strahler *  <b>2 x 90113</b> Spiegelrückwand 1 R / B 45 cm                  Funkfernbedienung siehe Seite 101.</p>	<p>2475,-</p> <p>2565,-</p> <p>2657,-</p> <p>2754,-</p> <p>187,- à 73,-</p>	<p>2672,-</p> <p>2775,-</p> <p>2870,-</p> <p>2975,-</p> <p>187,- à 73,-</p>

Vorschläge

(preisgleich auch spiegelbildlich möglich = Best.-Nr. mit **G** ergänzen z. B. **43547/G**)

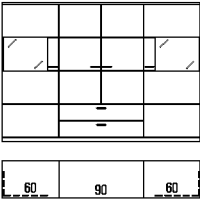
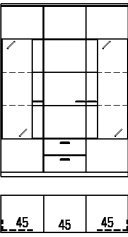
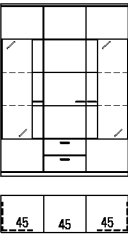
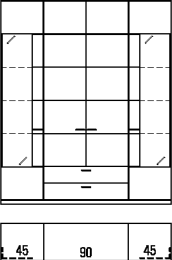
	Best.-Nr. / Maße Beschreibung	PG 1	PG 2
	<p><b>43502</b> B 195,0 (60/75/60), T 39,1 cm  <b>43503</b> B 210,0 (60/90/60), T 39,1 cm (Abb.)  <b>43506</b> B 195,0 (60/75/60), T 48,7 cm  <b>43507</b> B 210,0 (60/90/60), T 48,7 cm</p> <p><b>Highboard 4 R</b>                  2 Türen mit Glasausschnitt 1R,                  4 Böden (nicht verstellbar),                  2 Schubkästen,                  2 Türen,                  4 Einlegeböden                  H 147,2 cm</p> <p><b>Gegen Aufpreis:</b>  <b>1 x 90490</b> 2er Set LED-Strahler *  <b>2 x 90114</b> Spiegelrückwand 1 R / B 60 cm                  Funkfernbedienung siehe Seite 101.</p>	<p>2597,- 2689,- 2782,- 2880,-</p> <p>187,- à 79,-</p>	<p>2803,- 2906,- 3007,- 3114,-</p> <p>187,- à 79,-</p>
	<p><b>43134</b> B 135,0 (45/45/45), T 39,1 cm (Abb.)  <b>43135</b> B 135,0 (45/45/45), T 48,7 cm</p> <p><b>Vitrine 5 R</b>                  2 Türen mit Glasausschnitt 3R,                  4 Böden (nicht verstellbar),                  4 Glaseinlegeböden,                  1 Tür,                  3 Einlegeböden,                  2 Schubkästen                  H 182,4 cm</p> <p><b>Gegen Aufpreis:</b>  <b>1 x 90490</b> 2er Set LED-Strahler *  <b>2 x 90495</b> 2er Set LED-Glaskantenbel. (Line) B 45 cm *  <b>2 x 90099</b> Spiegelrückwand 3 R / B 45 cm                  Funkfernbedienung siehe Seite 101.</p>	<p>2483,- 2664,-</p> <p>187,- à 257,- à 109,-</p>	<p>2687,- 2878,-</p> <p>187,- à 257,- à 109,-</p>
	<p><b>43136</b> B 135,0 (45/45/45), T 39,1 cm (Abb.)  <b>43137</b> B 135,0 (45/45/45), T 48,7 cm</p> <p><b>Vitrine 5 R</b>                  2 Türen mit Glasausschnitt 3R,                  4 Böden (nicht verstellbar),                  4 Glaseinlegeböden,                  1 Tür,                  3 Einlegeböden,                  2 Schubkästen                  H 182,4 cm</p> <p><b>Gegen Aufpreis:</b>  <b>1 x 90490</b> 2er Set LED-Strahler *  <b>2 x 90495</b> 2er Set LED-Glaskantenbel. (Line) B 45 cm *  <b>2 x 90099</b> Spiegelrückwand 3 R / B 45 cm                  Funkfernbedienung siehe Seite 101.</p>	<p>2516,- 2728,-</p> <p>187,- à 257,- à 109,-</p>	<p>2719,- 2949,-</p> <p>187,- à 257,- à 109,-</p>
	<p><b>43014</b> B 165,0 (45/75/45), T 39,1 cm  <b>43138</b> B 180,0 (45/90/45), T 39,1 cm (Abb.)  <b>43139</b> B 165,0 (45/75/45), T 48,7 cm  <b>43140</b> B 180,0 (45/90/45), T 48,7 cm</p> <p><b>Vitrine 6 R</b>                  2 Türen mit Glasausschnitt 4R,                  4 Böden (nicht verstellbar),                  6 Glaseinlegeböden,                  2 Türen,                  4 Einlegeböden,                  2 Schubkästen                  H 217,6 cm</p> <p><b>Gegen Aufpreis:</b>  <b>1 x 90490</b> 2er Set LED-Strahler *  <b>2 x 90496</b> 3er Set LED-Glaskantenbel. (Line) B 45 cm *  <b>2 x 90102</b> Spiegelrückwand 4 R / B 45 cm                  Funkfernbedienung siehe Seite 101.</p>	<p>3009,- 3170,- 3271,- 3378,-</p> <p>187,- à 330,- à 129,-</p>	<p>3251,- 3423,- 3530,- 3648,-</p> <p>187,- à 330,- à 129,-</p>



Vorschläge

(preisgleich auch spiegelbildlich möglich = Best.-Nr. mit **G** ergänzen z. B. **43547/G**)

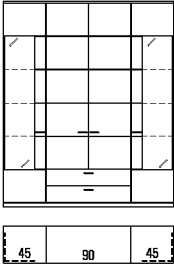
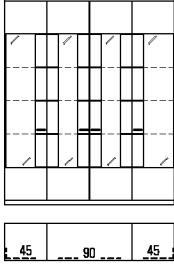
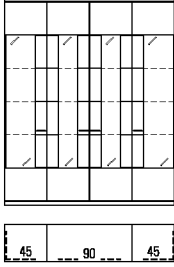
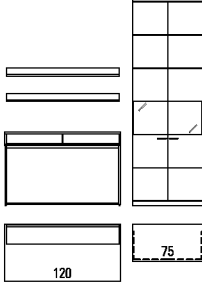
	Best.-Nr. / Maße Beschreibung	PG 1	PG 2
	<p><b>43141</b> B 165,0 (45/75/45), T 39,1 cm  <b>43142</b> B 180,0 (45/90/45), T 39,1 cm (Abb.)  <b>43143</b> B 165,0 (45/75/45), T 48,7 cm  <b>43144</b> B 180,0 (45/90/45), T 48,7 cm</p> <p><b>Vitrine 6 R</b>                  2 Türen mit Glasausschnitt 4R,                  4 Böden (nicht verstellbar),                  6 Glaseinlegeböden,                  2 Türen,                  4 Einlegeböden,                  2 Schubkästen</p> <p>H 217,6 cm</p> <p><b>Gegen Aufpreis:</b>  <b>1 x 90490</b> 2er Set LED-Strahler *  <b>2 x 90496</b> 3er Set LED-Glaskantenbel. (Line) B 45 cm *  <b>2 x 90102</b> Spiegelrückwand 4 R / B 45 cm                  Funkfernbedienung siehe Seite 101.</p>	<p>3120,- 3230,- 3376,- 3487,-</p> <p>187,- à 330,- à 129,-</p>	<p>3367,- 3487,- 3646,- 3766,-</p> <p>187,- à 330,- à 129,-</p>
	<p><b>43145</b> B 180,0 (45/90/45), T 39,1 cm (Abb.)  <b>43146</b> B 180,0 (45/90/45), T 48,7 cm</p> <p><b>Vitrine 6 R</b>                  4 Türen mit Glasausschnitt 4R,                  6 Böden (nicht verstellbar),                  9 Glaseinlegeböden</p> <p>H 217,6 cm</p> <p><b>Gegen Aufpreis:</b>  <b>1 x 90492</b> 4er Set LED-Strahler *  <b>2 x 90496</b> 3er Set LED-Glaskantenbel. (Line) B 45 cm *  <b>1 x 90091</b> 3er Set LED-Glaskantenbel. (Line) B 90 cm *  <b>2 x 90102</b> Spiegelrückwand 4 R / B 45 cm  <b>1 x 90105</b> Spiegelrückwand 4 R / B 90 cm                  Funkfernbedienung siehe Seite 101.</p>	<p>3313,- 3513,-</p> <p>300,- à 330,- à 129,- 195,-</p>	<p>3579,- 3792,-</p> <p>300,- à 330,- à 129,- 195,-</p>
	<p><b>43147</b> B 180,0 (45/90/45), T 39,1 cm (Abb.)  <b>43148</b> B 180,0 (45/90/45), T 48,7 cm</p> <p><b>Vitrine 6 R</b>                  4 Türen mit Glasausschnitt 4R,                  6 Böden (nicht verstellbar),                  9 Glaseinlegeböden</p> <p>H 217,6 cm</p> <p><b>Gegen Aufpreis:</b>  <b>1 x 90492</b> 4er Set LED-Strahler *  <b>2 x 90496</b> 3er Set LED-Glaskantenbel. (Line) B 45 cm *  <b>1 x 90091</b> 3er Set LED-Glaskantenbel. (Line) B 90 cm *  <b>2 x 90102</b> Spiegelrückwand 4 R / B 45 cm  <b>1 x 90105</b> Spiegelrückwand 4 R / B 90 cm                  Funkfernbedienung siehe Seite 101.</p>	<p>3373,- 3618,-</p> <p>300,- à 330,- à 129,- 195,-</p>	<p>3644,- 3910,-</p> <p>300,- à 330,- à 129,- 195,-</p>
	<p><b>43523</b>                  bestehend aus:                  1 x 83278, 2 x 77645, 1 x 27858</p> <p><b>83278</b> Funktionstisch  <b>77645</b> Wandbord mit Paneelrückwand B 120 cm  <b>27858</b> Korpuselement                  B 210,0, H 217,6, T 60,0 cm</p> <p><b>Gegen Aufpreis:</b>  <b>1 x 90490</b> 2er Set LED-Strahler *  <b>1 x 90252</b> Spiegelrückwand 1 R / B 75 cm  <b>1 x 91330</b> Kabeldurchlass Metall  <b>2 x 90055</b> Wandbordbeleuchtung B 120 cm *                  Funkfernbedienung siehe Seite 101.</p>	<p>3455,- 1673,- 223,- 1360,-</p> <p>187,- 86,- 45,- à 180,-</p>	<p>3702,- 1806,- 242,- 1467,-</p> <p>187,- 86,- 45,- à 180,-</p>

Vorschläge

(preisgleich auch spiegelbildlich möglich = Best.-Nr. mit **G** ergänzen z. B. **43547/G**)

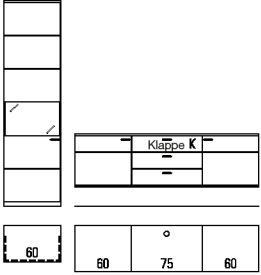
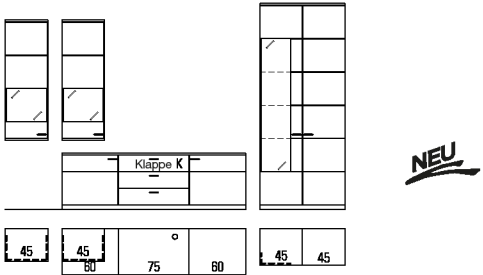
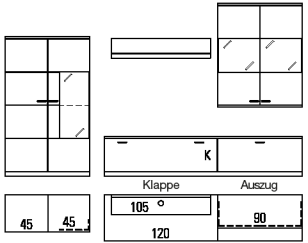
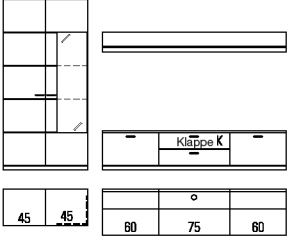
	Best.-Nr. / Maße Beschreibung	PG 1	PG 2
	<p><b>43153</b></p> <p>bestehend aus:                      1 x 27828, 1 x 43032</p> <p><b>1 x 27828</b> Korpuselement links  <b>1 x 43032</b> Hängesideboard</p> <p>B 270,0, H 217,6, T 48,7 cm</p> <p><b>Gegen Aufpreis:</b>  <b>1 x 90489</b> 1er Set LED-Strahler *  <b>1 x 90114</b> Spiegelrückwand 1 R / B 60 cm                      Funkfernbedienung siehe Seite 101.</p>	<p>2739,- (VZ)</p> <p>1115,- 1909,-</p> <p>131,- 79,-</p>	<p>2960,- (VZ)</p> <p>1210,- 2059,-</p> <p>131,- 79,-</p>
	<p><b>43547</b></p> <p>bestehend aus:                      2 x 75070, 1 x 43537, 1 x 75170</p> <p>B 360,0, H 217,6, T 48,7 cm</p> <p><b>Gegen Aufpreis:</b>  <b>3 x 90489</b> 1er Set LED-Strahler *  <b>1 x 90496</b> 3er Set LED-Glaskantenbel. (Line) B 45 cm *  <b>2 x 90113</b> Spiegelrückwand 1 R / B 45 cm  <b>1 x 90102</b> Spiegelrückwand 4 R / B 45 cm  <b>1 x 90135</b> Infrarot Repeater                      Schubkasteneinteilung siehe Seite 99.                      Funkfernbedienung siehe Seite 101.</p>	<p>4710,- (VZ)</p> <p>à 131,- 330,- à 73,- 129,- 193,-</p>	<p>5095,- (VZ)</p> <p>à 131,- 330,- à 73,- 129,- 193,-</p>
	<p><b>43150</b></p> <p>bestehend aus:                      1 x 75161, 1 x 33785, 1 x 33777, 1 x 75045, 1 x 27130</p> <p>B 315,0, H 182,4, T 48,7 cm</p> <p><b>Gegen Aufpreis:</b>  <b>1 x 90489</b> 1er Set LED-Strahler *  <b>1 x 90490</b> 2er Set LED-Strahler *  <b>1 x 90494</b> 1er Set LED-Glaskantenbel. (Line) B 45 cm *  <b>1 x 90096</b> Spiegelrückwand 2 R / B 45 cm  <b>1 x 90256</b> Spiegelrückwand 1 R / B 90 cm  <b>1 x 90054</b> Wandbordbeleuchtung B 105 cm *  <b>1 x 94094</b> CD/DVD-Auszug, Mittelseite und Boden B 60 / T 48,7 cm  <b>1 x 94083</b> Boden B 60 / T 48,7 cm  <b>1 x 90135</b> Infrarot Repeater  <b>1 x 90482</b> Innenschubkästen hinter Auszügen 1 R / B 90 cm  <b>1 x 90170</b> CD/DVD-Einteilung B 90 cm                      Funkfernbedienung siehe Seite 101.</p>	<p>3616,- (VZ)</p> <p>131,- 187,- 184,- 90,- 90,- 161,- 266,- 64,- 193,- 142,- 159,-</p>	<p>3905,- (VZ)</p> <p>131,- 187,- 184,- 90,- 90,- 161,- 266,- 64,- 193,- 142,- 159,-</p>
	<p><b>43397</b></p> <p>bestehend aus:                      1 x 27562, 1 x 27699, 2 x 33775, 1 x 33806, 1 x 27136</p> <p>B 300,0, H 182,4, T 48,7 cm</p> <p><b>Gegen Aufpreis:</b>  <b>1 x 90489</b> 1er Set LED-Strahler  <b>1 x 90495</b> 2er Set LED-Glaskantenbel. (Line) B 45 cm  <b>1 x 90099</b> Spiegelrückwand 3 R / B 45 cm  <b>1 x 90060</b> Wandbordbeleuchtung B 195 cm  <b>2 x 90480</b> Innenschubkästen hinter Auszügen 1 R / B 60 cm  <b>2 x 90168</b> CD/DVD-Einteilung B 60 cm  <b>1 x 90135</b> Infrarot Repeater  <b>1 x 91195</b> TV-Halterung                      Funkfernbedienung siehe Seite 101.</p>	<p>3270,- (VZ)</p> <p>à 131,- 257,- 109,- 251,- à 118,- à 139,- 193,- 457,-</p>	<p>3529,- (VZ)</p> <p>131,- 257,- 109,- 251,- à 118,- à 139,- 193,- 483,-</p>

Vorschläge

(preisgleich auch spiegelbildlich möglich = Best.-Nr. mit **G** ergänzen z. B. **43547/G**)

	Best.-Nr. / Maße Beschreibung	PG 1	PG 2
	<p><b>43398</b>                      bestehend aus:                      1 x 27828, 1 x 33810, 1 x 33778, 2 x 75071, 1 x 27131                      B 315,0, H 217,6, T 48,7 cm  <b>Gegen Aufpreis:</b>                      3 x 90489 1er Set LED-Strahler*                      1 x 90114 Spiegelrückwand 1 R / B 60 cm                      2 x 90113 Spiegelrückwand 1 R / B 45 cm                      1 x 90055 Wandbordbeleuchtung B 120 cm *                      1 x 90135 Infrarot Repeater                      1 x 91195 TV-Halterung                      1 x 92300 Innenschubkästen hinter Auszügen 1 R / B 105 cm                      2 x 93928 CD/DVD-Einteilung B 52,5 cm (für B 105 cm)                      Funkfernbedienung siehe Seite 101.</p>	<p>4184,- (VZ)                       à 131,-                      79,-                      à 73,-                      180,-                      193,-                      457,-                      223,-                      à 133,-</p>	<p>4540,- (VZ)                       à 131,-                      79,-                      à 73,-                      180,-                      193,-                      483,-                      223,-                      à 133,-</p>
	<p><b>43151</b>                      bestehend aus:                      1 x 27712, 1 x 27913, 1 x 33786, 1 x 33778, 2 x 75071, 1 x 27131                      B 360,0, H 217,6, T 48,7 cm  <b>Gegen Aufpreis:</b>                      3 x 90489 1er Set LED-Strahler*                      1 x 90501 3er Set LED-Glaskantenbel. (Line) B 60 cm*                      1 x 90103 Spiegelrückwand 4 R / B 60 cm                      2 x 90113 Spiegelrückwand 1 R / B 45 cm                      1 x 90055 Wandbordbeleuchtung B 120 cm *                      1 x 94094 CD/DVD-Auszug, Mittelseite und Boden B 60 / T 48,7 cm                      1 x 94084 Boden B 75 / T 48,7 cm                      1 x 92300 Innenschubkästen hinter Auszügen 1 R / B 105 cm                      2 x 93928 CD/DVD-Einteilung B 52,5 cm (für B 105 cm)                      Funkfernbedienung siehe Seite 101.</p>	<p>4644,- (VZ)                       à 131,-                      367,-                      150,-                      à 73,-                      180,-                      266,-                      81,-                      223,-                      à 133,-</p>	<p>5020,- (VZ)                       à 131,-                      367,-                      150,-                      à 73,-                      180,-                      266,-                      81,-                      223,-                      à 133,-</p>
	<p><b>43482</b>                      bestehend aus:                      1 x 82608, 1 x 27193, 1 x 32969, 1 x 27198, 2 x 75071, 1 x 27132                      B 330,0, H 217,6, T 48,7 cm  <b>Gegen Aufpreis:</b>                      3 x 90489 1er Set LED-Strahler*                      1 x 90450 Spiegelrückwand 3 R / B 60 cm                      2 x 90113 Spiegelrückwand 1 R / B 45 cm                      1 x 90056 Wandbordbeleuchtung B 135 cm *                      1 x 91195 TV-Halterung                      1 x 90135 Infrarot Repeater                      Funkfernbedienung siehe Seite 101.</p>	<p>4826,- (VZ)                       à 131,-                      129,-                      à 73,-                      191,-                      457,-                      193,-</p>	<p>5209,- (VZ)                       à 131,-                      129,-                      à 73,-                      191,-                      483,-                      193,-</p>
	<p><b>43152</b>                      bestehend aus:                      1 x 27828, 1 x 43037, 1 x 27829                      1 x 27828 Korpuselement links                      1 x 43037 Hängesideboard                      1 x 27829 Korpuselement rechts                      B 375,0, H 217,6, T 48,7 cm  <b>Gegen Aufpreis:</b>                      2 x 90489 1er Set LED-Strahler *                      2 x 90114 Spiegelrückwand 1 R / B 60 cm                      1 x 94094 CD/DVD-Auszug, Mittelseite und Boden B 60 / T 48,7 cm                      1 x 94082 Boden B 45 / T 48,7 cm                      1 x 91195 TV-Halterung                      1 x 92134 Infrarot Repeater (1 Empfänger / 2 Sender)                      Funkfernbedienung siehe Seite 101.</p>	<p>4393,- (VZ)                       1115,-                      2619,-                      1115,-                       à 131,-                      à 79,-                      266,-                      56,-                      457,-                      236,-</p>	<p>4747,- (VZ)                       1210,-                      2827,-                      1210,-                       à 131,-                      à 79,-                      266,-                      56,-                      483,-                      236,-</p>

Vorschläge

(preisgleich auch spiegelbildlich möglich = Best.-Nr. mit **G** ergänzen z. B. **43547/G**)

	Best.-Nr. / Maße Beschreibung	PG 1	PG 2
	<p><b>43173</b></p> <p>bestehend aus: 1 x 27828, 1 x 43025, 1 x 27829, 2 x 27134</p> <p>B 315,0, H 217,6, T 48,7 cm</p> <p><b>Gegen Aufpreis:</b>  <b>2 x 90489</b> 1er Set LED-Strahler *  <b>2 x 90114</b> Spiegelrückwand 1 R / B 60 cm  <b>2 x 90058</b> Wandbordbeleuchtung B 165 cm *                      Schubkasteneinteilung siehe Seite 99.                      Funkfernbedienung siehe Seite 101.</p>	<p>4135,- (VZ)</p> <p>à 131,- à 79,- à 221,-</p>	<p>4448,- (VZ)</p> <p>à 131,- à 79,- à 221,-</p>
	<p><b>43400</b></p> <p>bestehend aus: 1 x 27828, 1 x 27193, 1 x 32969, 1 x 27194, 1 x 27829, 1 x 27136</p> <p>B 345,0, H 217,6, T 48,7 cm</p> <p><b>Gegen Aufpreis:</b>  <b>2 x 90489</b> 1er Set LED-Strahler  <b>2 x 90114</b> Spiegelrückwand 1 R / B 60 cm  <b>1 x 91195</b> TV-Halterung  <b>1 x 90135</b> Infrarot Repeater  <b>1 x 90060</b> Wandbordbeleuchtung B 195 cm                      Schubkasteneinteilung siehe Seite 99.                      Funkfernbedienung siehe Seite 101.</p>	<p>4114,- (VZ)</p> <p>à 131,- à 79,- 457,- 193,- 251,-</p>	<p>4446,- (VZ)</p> <p>à 131,- à 79,- 483,- 193,- 251,-</p>
	<p><b>43154</b></p> <p>bestehend aus: 1 x 27828, 1 x 43025, 1 x 27829, 1 x 61206</p> <p>B 315,0, H 217,6, T 48,7 cm</p> <p><b>Gegen Aufpreis:</b>  <b>2 x 90489</b> 1er Set LED-Strahler *  <b>2 x 90114</b> Spiegelrückwand 1 R / B 60 cm                      Vollauszug siehe Seite 98.                      Schubkasteneinteilung siehe Seite 99.                      Funkfernbedienung siehe Seite 101.</p>	<p>4055,- (VZ)</p> <p>à 131,- à 79,-</p>	<p>4316,- (VZ)</p> <p>à 131,- à 79,-</p>
	<p><b>43024</b></p> <p>bestehend aus: 2 x 27858, 1 x 43025, 1 x 61219</p> <p><b>2 x 27858</b> Korpuselement  <b>1 x 43025</b> Sideboard  <b>1 x 61219</b> Wandspiegel</p> <p>B 345,0, H 217,6, T 48,7 cm</p> <p><b>Gegen Aufpreis:</b>  <b>2 x 90490</b> 2er Set LED-Strahler *  <b>2 x 90252</b> Spiegelrückwand 1 R / B 75 cm                      Vollauszug siehe Seite 98.                      Schubkasteneinteilung siehe Seite 99.                      Funkfernbedienung siehe Seite 101.</p>	<p>5008,-</p> <p>à 1360,- 1662,- 620,-</p> <p>à 187,- à 86,-</p>	<p>5385,-</p> <p>à 1467,- 1797,- 646,-</p> <p>à 187,- à 86,-</p>

Vorschläge

(preisgleich auch spiegelbildlich möglich = Best.-Nr. mit **G** ergänzen z. B. **43547/G**)

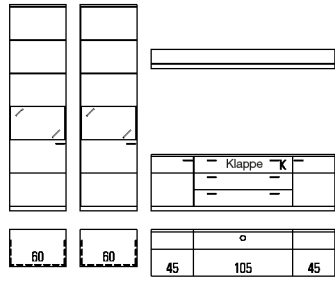
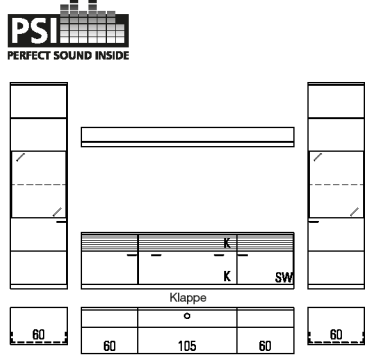
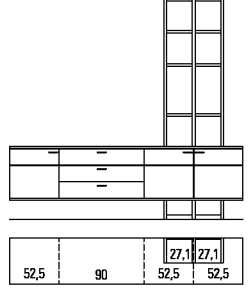
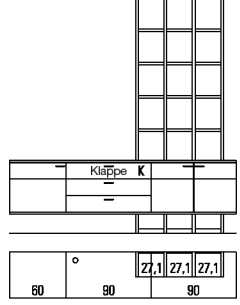
	Best.-Nr. / Maße Beschreibung	PG 1	PG 2
	<p><b>43548</b>                      bestehend aus:                      2 x 27828, 1 x 43528, 1 x 27136  <b>2 x 27828</b> Korpuselement links  <b>1 x 43528</b> Sideboard  <b>1 x 27136</b> Glas-Wandbord mit Paneelrückwand                      B 345,0, H 217,6, T 48,7 cm  <b>Gegen Aufpreis:</b>  <b>2 x 90489</b> 1er Set LED-Strahler *  <b>2 x 90114</b> Spiegelrückwand 1 R / B 60 cm  <b>1 x 91195</b> TV-Halterung  <b>1 x 90135</b> Infrarot Repeater  <b>1 x 90060</b> Wandbordbeleuchtung B 195 cm*                      Schubkasteneinteilung siehe Seite 99.                      Funkfernbedienung siehe Seite 101.</p>	<p>4048,- (VZ)    4386,- (VZ)                       1115,-    1210,-                      1851,-    2007,-                      388,-    416,-                       à 131,-    à 131,-                      à 79,-    à 79,-                      457,-    483,-                      193,-    193,-                      251,-    251,-</p>	
	<p><b>43009</b>                      bestehend aus:                      1 x 27836, 1 x 43010, 1 x 27837 1 x 27138  <b>1 x 27836</b> Korpuselement links  <b>1 x 43010</b> Sideboard (PSI)  <b>1 x 27138</b> Glas-Wandbord mit Paneelrückwand  <b>1 x 27837</b> Korpuselement rechts                      B 375,0, H 217,6, T 48,7 cm  <b>Gegen Aufpreis:</b>  <b>2 x 90489</b> 1er Set LED-Strahler *  <b>2 x 90499</b> 1er Set LED-Glaskantenbel. (Line) B 60 cm*  <b>2 x 90097</b> Spiegelrückwand 2 R / B 60 cm  <b>1 x 94094</b> CD/DVD-Auszug, Mittelseite und Boden B 60 / T 48,7 cm  <b>1 x 94082</b> Boden B 45 / T 48,7 cm  <b>1 x 91195</b> TV-Halterung  <b>1 x 92134</b> Infrarot Repeater (1 Empfänger / 2 Sender)  <b>1 x 90062</b> Wandbordbeleuchtung B 225 cm*                      Funkfernbedienung siehe Seite 101.</p>	<p>4577,- (VZ)    5036,- (VZ)                       1115,-    1205,-                      2503,-    2700,-                      433,-    470,-                      1115,-    1205,-                       à 131,-    à 131,-                      à 193,-    à 193,-                      à 101,-    à 101,-                      266,-    266,-                      56,-    56,-                      457,-    483,-                      236,-    236,-                      281,-    281,-</p>	
	<p><b>43573</b>                      bestehend aus:                      1 x 43572, 3 x 60362, 2 x 60949, 8 x 60367  <b>43572</b> Hängesideboard (in Vorschlag 43573 enthalten)                      B 247,5, H 233,3, T 48,7 cm  <b>Gegen Aufpreis:</b>                      Schubkasteneinteilung siehe Seite 99.</p>	<p>2984,- (VZ)    3189,- (VZ)                       2298,-    2498,-</p>	
	<p><b>43550</b>                      bestehend aus:                      1 x 43559, 4 x 60362, 3 x 60949, 15 x 60367  <b>43559</b> Hängesideboard (in Vorschlag 43550 enthalten)                      B 240,0, H 250,9, T 48,7 cm  <b>Gegen Aufpreis:</b>  <b>1 x 91195</b> TV-Halterung  <b>1 x 90135</b> Infrarot Repeater                      Schubkasteneinteilung siehe Seite 99.</p>	<p>3680,-    3916,-                       2149,-    2320,-                       457,-    483,-                      193,-    193,-</p>	

Vorschläge

(preisgleich auch spiegelbildlich möglich = Best.-Nr. mit **G** ergänzen z. B. **43547/G**)

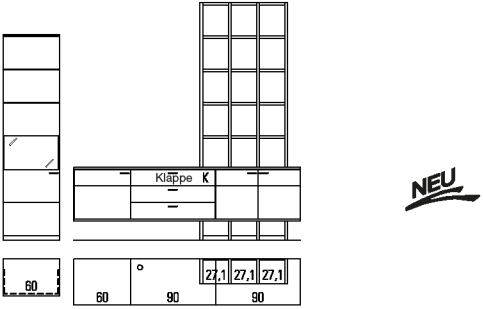
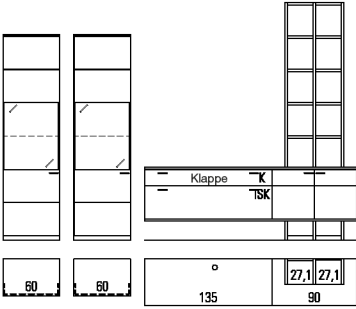
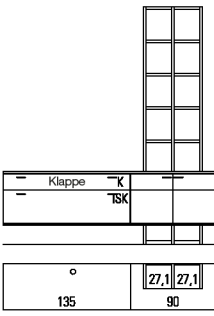
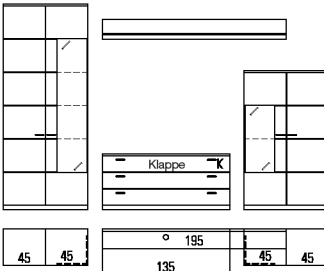
	Best.-Nr. / Maße Beschreibung	PG 1	PG 2
	<p><b>43549</b> bestehend aus: 1 x 27828, 1 x 43559, 4 x 60362, 3 x 60949, 15 x 60367</p> <p><b>1 x 27828</b> Korpuselement links <b>1 x 43550</b> Vorschlag (Regal + Hängesideboard) <b>1 x 43559</b> Hängesideboard (in Vorschlag 43550 enthalten)</p> <p>B 315,0, H 250,9, T 48,7 cm</p> <p><b>Gegen Aufpreis:</b> <b>1 x 90489</b> 1er Set LED-Strahler * <b>1 x 90114</b> Spiegelrückwand 1 R / B 60 cm <b>1 x 91195</b> TV-Halterung <b>1 x 90135</b> Infrarot Repeater Schubkasteneinteilung siehe Seite 99. Funkfernbedienung siehe Seite 101.</p>	<p>4344,- (VZ)</p> <p>1115,- 3680,- 2149,-</p> <p>131,- 79,- 457,- 193,-</p>	<p>4643,- (VZ)</p> <p>1210,- 3916,- 2320,-</p> <p>131,- 79,- 483,- 193,-</p>
	<p><b>43157</b> bestehend aus: 2 x 27836, 1x 43158</p> <p>B 375,0, H 250,9, T 48,7 cm</p> <p><b>Gegen Aufpreis:</b> <b>2 x 90489</b> 1er Set LED-Strahler * <b>2 x 90499</b> 1er Set LED-Glaskantenbel. (Line) B 60 cm * <b>2 x 90097</b> Spiegelrückwand 2 R / B 60 cm <b>2 x 93930</b> CD/DVD-Einteilung B 67,5 cm (für B 135 cm) Funkfernbedienung siehe Seite 101.</p>	<p>4774,- (VZ)</p> <p>à 131,- à 193,- à 101,- à 144,-</p>	<p>5103,- (VZ)</p> <p>à 131,- à 193,- à 101,- à 144,-</p>
	<p><b>43158</b> bestehend aus: 1 x 33948, 1 x 27960, 3 x 60362, 10 x 60367, 2 x 60949</p> <p>B 225,0, H 250,9, T 48,7 cm</p> <p><b>Gegen Aufpreis:</b> <b>2 x 93930</b> CD/DVD-Einteilung B 67,5 cm (für B 135 cm)</p>	<p>3050,-</p> <p>à 144,-</p>	<p>3262,-</p> <p>à 144,-</p>
	<p><b>43399</b> bestehend aus: 1 x 75173, 1 x 33392, 1 x 27557, 1 x 27136</p> <p>B 345,0, H 217,6, T 48,7 cm</p> <p><b>Gegen Aufpreis:</b> <b>2 x 90489</b> 1er Set LED-Strahler <b>1 x 90494</b> 1er Set LED-Glaskantenbel. (Line) B 45 cm <b>1 x 90496</b> 3er Set LED-Glaskantenbel. (Line) B 45 cm <b>1 x 90102</b> Spiegelrückwand 4 R / B 45 cm <b>1 x 90096</b> Spiegelrückwand 2 R / B 45 cm <b>1 x 91195</b> TV-Halterung <b>1 x 90135</b> Infrarot Repeater <b>1 x 90060</b> Wandbordbeleuchtung B 195 cm Funkfernbedienung siehe Seite 101.</p>	<p>4288,- (VZ)</p> <p>à 131,- 184,- 330,- 129,- 90,- 457,- 193,- 251,-</p>	<p>4577,- (VZ)</p> <p>à 131,- 184,- 330,- 129,- 90,- 483,- 193,- 251,-</p>

Vorschläge

(preisgleich auch spiegelbildlich möglich = Best.-Nr. mit **G** ergänzen z. B. **43547/G**)

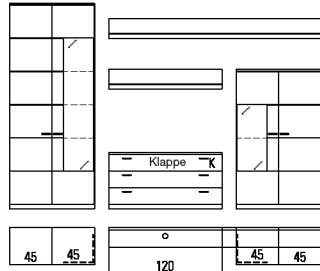
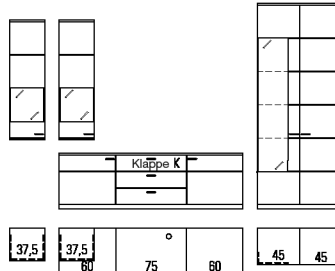
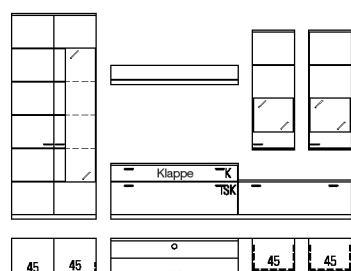
	Best.-Nr. / Maße Beschreibung	PG 1	PG 2
 <p style="text-align: center;"><b>NEU</b></p>	<p><b>43551</b> bestehend aus: 1 x 75173, 1 x 32971, 1 x 27557, 1 x 27131, 1 x 27138 B 330,0, H 217,6, T 48,7 cm <b>Gegen Aufpreis:</b> 2 x 90489 1er Set LED-Strahler* 1 x 90496 3er Set LED-Glaskantenbel. (Line) B 45 cm * 1 x 90494 1er Set LED-Glaskantenbel. (Line) B 45 cm * 1 x 90102 Spiegelrückwand 4 R / B 45 cm 1 x 90096 Spiegelrückwand 2 R / B 45 cm 1 x 91195 TV-Halterung 1 x 90135 Infrarot Repeater 1 x 90062 Wandbordbeleuchtung B 225 cm * 1 x 90055 Wandbordbeleuchtung B 120 cm * Schubkasteneinteilung siehe Seite 99. Funkfernbedienung siehe Seite 101.</p>	<p>4495,- (VZ)      4849,- (VZ)</p> <p>à 131,-      à 131,- 330,-      330,- 184,-      184,- 129,-      129,- 90,-      90,- 457,-      483,- 193,-      193,- 281,-      281,- 180,-      180,-</p>	
 <p style="text-align: center;"><b>NEU</b></p>	<p><b>43552</b> bestehend aus: 2 x 75068, 1 x 43537, 1 x 75170 <b>43537</b> Sideboard B 352,5, H 217,6, T 48,7 cm <b>Gegen Aufpreis:</b> 3 x 90489 1er Set LED-Strahler * 1 x 90496 3er Set LED-Glaskantenbel. (Line) B 45 cm * 2 x 91202 Spiegelrückwand 1 R / B 37,5 cm 1 x 90102 Spiegelrückwand 4 R / B 45 cm 1 x 91195 TV-Halterung 1 x 90135 Infrarot Repeater Schubkasteneinteilung siehe Seite 99. Funkfernbedienung siehe Seite 101.</p>	<p>4628,- (VZ)      4997,- (VZ)</p> <p>1766,-      1910,-</p> <p>à 131,-      à 131,- 330,-      330,- à 71,-      à 71,- 129,-      129,- 457,-      483,- 193,-      193,-</p>	
	<p><b>43170</b> bestehend aus: 1 x 75169, 1 x 33863, 1 x 33779, 1 x 27132, 2 x 75071 B 360,0, H 217,6, T 48,7 cm <b>Gegen Aufpreis:</b> 3 x 90489 1er Set LED-Strahler * 1 x 90102 Spiegelrückwand 4 R / B 45 cm 2 x 90113 Spiegelrückwand 1 R / B 45 cm 1 x 90496 3er Set LED-Glaskantenbel. (Line) B 45 cm * 1 x 90483 Innenschubkästen hinter Auszügen 1 R / B 120 cm 2 x 93929 CD/DVD-Einteilung B 60 cm (für B 120 cm) 2 x 93930 CD/DVD-Einteilung B 67,5 cm (für B 135 cm) 1 x 90056 Wandbordbeleuchtung B 135 cm * 1 x 91195 TV-Halterung 1 x 90135 Infrarot Repeater 2 x 90827HLED-Hängeelementbeleuchtung B 45 cm * Funkfernbedienung siehe Seite 101.</p>	<p>4839,- (VZ)      5232,- (VZ)</p> <p>à 131,-      à 131,- 129,-      129,- à 73,-      à 73,- 330,-      330,- 236,-      236,- à 139,-      à 139,- à 144,-      à 144,- 191,-      191,- 457,-      483,- 193,-      193,- à 112,-      à 112,-</p>	

Vorschläge

(preisgleich auch spiegelbildlich möglich = Best.-Nr. mit **G** ergänzen z. B. **43547/G**)

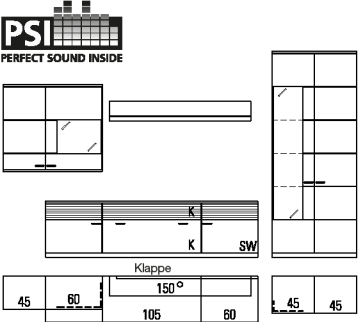
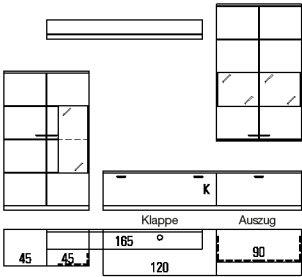
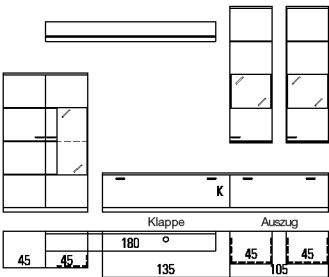
	Best.-Nr. / Maße Beschreibung	PG 1	PG 2
	<p><b>43015</b> bestehend aus: 1 x 27997, 1 x 75015, 1 x 43010, 1 x 75170, 1 x 27133</p> <p><b>43010 Sideboard (PSI)</b> B 375,0, H 217,6, T 48,7 cm</p> <p><b>Gegen Aufpreis:</b>  <b>2 x 90489</b> 1er Set LED-Strahler*  <b>1 x 90496</b> 3er Set LED-Glaskantenbel. (Line) B 45 cm*  <b>1 x 90114</b> Spiegelrückwand 1 R / B 60 cm  <b>1 x 90102</b> Spiegelrückwand 4 R / B 45 cm  <b>1 x 94094</b> CD/DVD-Auszug, Mittelseite und Boden B 60 / T 48,7 cm  <b>1 x 94082</b> Boden B 45 / T 48,7 cm  <b>1 x 91195</b> TV-Halterung  <b>1 x 92134</b> Infrarot Repeater (1 Empfänger / 2 Sender)  <b>1 x 90057</b> Wandbordbeleuchtung B 150 cm*                      Funkfernbedienung siehe Seite 101.</p>	<p>5232,- (VZ)</p> <p>5625,- (VZ)</p> <p>2503,-</p> <p>2700,-</p> <p>à 131,-</p> <p>à 131,-</p> <p>330,-</p> <p>330,-</p> <p>79,-</p> <p>79,-</p> <p>129,-</p> <p>129,-</p> <p>266,-</p> <p>266,-</p> <p>56,-</p> <p>56,-</p> <p>457,-</p> <p>483,-</p> <p>236,-</p> <p>236,-</p> <p>210,-</p> <p>210,-</p>	
	<p><b>43155</b> bestehend aus: 1 x 75161, 1 x 33785, 1 x 33777, 1 x 75153, 1 x 27134</p> <p>B 315,0, H 217,6, T 48,7 cm</p> <p><b>Gegen Aufpreis:</b>  <b>1 x 90489</b> 1er Set LED-Strahler*  <b>1 x 90490</b> 2er Set LED-Strahler*  <b>1 x 90494</b> 1er Set LED-Glaskantenbel. (Line) B 45 cm*  <b>1 x 90096</b> Spiegelrückwand 2 R / B 45 cm  <b>1 x 90256</b> Spiegelrückwand 1 R / B 90 cm  <b>1 x 94094</b> CD/DVD-Auszug, Mittelseite und Boden B 60 / T 48,7 cm  <b>1 x 94083</b> Boden B 60 / T 48,7 cm  <b>1 x 90135</b> Infrarot Repeater  <b>1 x 90482</b> Innenschubkästen hinter Auszügen 1 R / B 90 cm  <b>1 x 90170</b> CD/DVD-Einteilung B 90 cm  <b>1 x 90058</b> Wandbordbeleuchtung B 165 cm*                      Funkfernbedienung siehe Seite 101.</p>	<p>3793,- (VZ)</p> <p>4107,- (VZ)</p> <p>131,-</p> <p>131,-</p> <p>187,-</p> <p>187,-</p> <p>184,-</p> <p>184,-</p> <p>90,-</p> <p>90,-</p> <p>90,-</p> <p>90,-</p> <p>266,-</p> <p>266,-</p> <p>64,-</p> <p>64,-</p> <p>193,-</p> <p>193,-</p> <p>142,-</p> <p>142,-</p> <p>159,-</p> <p>159,-</p> <p>221,-</p> <p>221,-</p>	
	<p><b>43007</b> bestehend aus: 1 x 75161, 1 x 33786, 1 x 33778, 2 x 75133, 1 x 27135</p> <p>B 345,0, H 217,6, T 48,7 cm</p> <p><b>Gegen Aufpreis:</b>  <b>3 x 90489</b> 1er Set LED-Strahler*  <b>1 x 90494</b> 1er Set LED-Glaskantenbel. (Line) B 45 cm*  <b>1 x 90096</b> Spiegelrückwand 2 R / B 45 cm  <b>2 x 90113</b> Spiegelrückwand 1 R / B 45 cm  <b>1 x 94094</b> CD/DVD-Auszug, Mittelseite und Boden B 60 / T 48,7 cm  <b>1 x 94084</b> Boden B 75 / T 48,7 cm  <b>1 x 91195</b> TV-Halterung  <b>1 x 90135</b> Infrarot Repeater  <b>1 x 92300</b> Innenschubkästen hinter Auszügen 1 R / B 105 cm  <b>2 x 93928</b> CD/DVD-Einteilung B 52,5 cm (für B 105 cm)  <b>1 x 90059</b> Wandbordbeleuchtung B 180 cm*                      Funkfernbedienung siehe Seite 101.</p>	<p>4316,- (VZ)</p> <p>4644,- (VZ)</p> <p>à 131,-</p> <p>à 131,-</p> <p>184,-</p> <p>184,-</p> <p>90,-</p> <p>90,-</p> <p>à 73,-</p> <p>à 73,-</p> <p>266,-</p> <p>266,-</p> <p>81,-</p> <p>81,-</p> <p>457,-</p> <p>483,-</p> <p>193,-</p> <p>193,-</p> <p>223,-</p> <p>223,-</p> <p>à 133,-</p> <p>à 133,-</p> <p>238,-</p> <p>238,-</p>	



Vorschläge

(preisgleich auch spiegelbildlich möglich = Best.-Nr. mit **G** ergänzen z. B. **43547/G**)

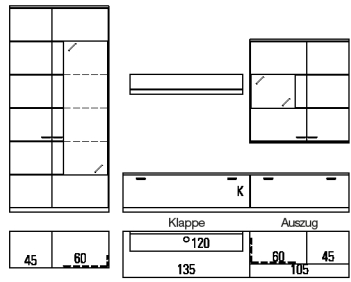
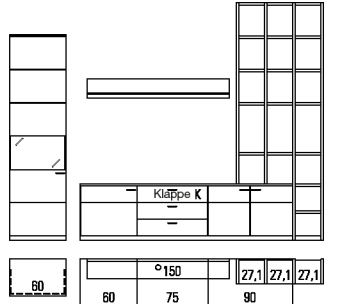
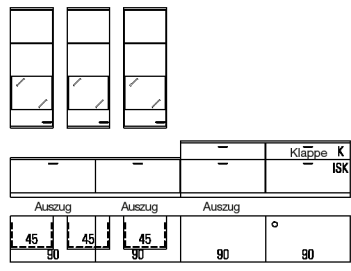
	Best.-Nr. / Maße Beschreibung	PG 1	PG 2
	<p><b>43159</b> bestehend aus: 1 x 27712, 1 x 27913, 1 x 33786, 1 x 33778, 1 x 75052, 1 x 75021, 1 x 27131 B 360,0, H 217,6, T 48,7 cm</p> <p><b>Gegen Aufpreis:</b>  <b>2 x 90489</b> 1er Set LED-Strahler*  <b>1 x 90501</b> 3er Set LED-Glaskantenbel. (Line) B 60 cm*  <b>1 x 90103</b> Spiegelrückwand 4 R / B 60 cm  <b>1 x 90114</b> Spiegelrückwand 1 R / B 60 cm  <b>1 x 94094</b> CD/DVD-Auszug, Mittelseite und Boden B 60 / T 48,7 cm  <b>1 x 94084</b> Boden B 75 / T 48,7 cm  <b>1 x 92300</b> Innenschubkästen hinter Auszügen 1 R / B 105 cm  <b>2 x 93928</b> CD/DVD-Einteilung B 52,5 cm (für B 105 cm)  <b>1 x 91195</b> TV-Halterung  <b>1 x 90135</b> Infrarot Repeater  <b>1 x 90055</b> Wandbordbeleuchtung B 120 cm*                      Funkfernbedienung siehe Seite 101.</p>	<p>4381,- (VZ)</p> <p>4709,- (VZ)</p> <p>à 131,- 367,- 150,- 79,- 266,- 81,- 223,- à 133,- 457,- 193,- 180,-</p> <p>à 131,- 367,- 150,- 79,- 266,- 81,- 223,- à 133,- 483,- 193,- 180,-</p>	
 <p style="text-align: center;"><b>NEU</b></p>	<p><b>43553</b> bestehend aus: 1 x 27828, 1 x 43545, 2 x 60361, 2 x 60362, 1 x 60949, 17 x 60367, 1 x 27133</p> <p><b>43545</b> Sideboard B 332,9, H 250,9, T 48,7 cm</p> <p><b>Gegen Aufpreis:</b>  <b>1 x 90489</b> 1er Set LED-Strahler*  <b>1 x 90114</b> Spiegelrückwand 1 R / B 60 cm  <b>1 x 91195</b> TV-Halterung  <b>1 x 90135</b> Infrarot Repeater  <b>1 x 90057</b> Wandbordbeleuchtung B 150 cm*                      Schubkasteneinteilung siehe Seite 99.                      Funkfernbedienung siehe Seite 101.</p>	<p>4361,- (VZ)</p> <p>4678,- (VZ)</p> <p>1920,-</p> <p>2072,-</p> <p>131,- 79,- 457,- 193,- 210,-</p> <p>131,- 79,- 483,- 193,- 210,-</p>	
	<p><b>43019</b> bestehend aus: 3 x 75070, 2 x 33777, 1 x 33842, 1 x 33860 B 360,0, H 198,1, T 48,7 cm</p> <p><b>Gegen Aufpreis:</b>  <b>3 x 90489</b> 1er Set LED-Strahler*  <b>3 x 90113</b> Spiegelrückwand 1 R / B 45 cm  <b>3 x 90482</b> Innenschubkästen hinter Auszügen 1 R / B 90 cm  <b>3 x 90170</b> CD/DVD-Einteilung B 90 cm  <b>1 x 91195</b> TV-Halterung  <b>1 x 90135</b> Infrarot Repeater                      Funkfernbedienung siehe Seite 101.</p>	<p>4642,- (VZ)</p> <p>5017,- (VZ)</p> <p>à 131,- à 73,- à 142,- à 159,- 457,- 193,-</p> <p>à 131,- à 73,- à 142,- à 159,- 483,- 193,-</p>	

Vorschläge

(preisgleich auch spiegelbildlich möglich = Best.-Nr. mit **G** ergänzen z. B. **43547/G**)

	Best.-Nr. / Maße Beschreibung	PG 1	PG 2
	<p><b>43156</b></p> <p>bestehend aus: 1 x 27520, 1 x 33786, 1 x 33777, 1 x 75144, 1 x 75095, 1 x 27137, 1 x 27130</p> <p>B 315,0, H 217,6, T 48,7 cm</p> <p><b>Gegen Aufpreis:</b>  <b>1 x 90489</b> 1er Set LED-Strahler *  <b>1 x 90490</b> 2er Set LED-Strahler *  <b>1 x 90494</b> 1er Set LED-Glaskantenbel. (Line) B 45 cm *  <b>1 x 90096</b> Spiegelrückwand 2 R / B 45 cm  <b>1 x 90256</b> Spiegelrückwand 1 R / B 90 cm  <b>1 x 94094</b> CD/DVD-Auszug, Mittelseite und Boden B 60 / T 48,7 cm  <b>1 x 94084</b> Boden B 75 / T 48,7 cm  <b>1 x 90135</b> Infrarot Repeater  <b>1 x 90482</b> Innenschubkästen hinter Auszügen 1 R / B 90 cm  <b>1 x 90170</b> CD/DVD-Einteilung B 90 cm  <b>1 x 90061</b> Wandbordbeleuchtung B 210 cm *  <b>1 x 90054</b> Wandbordbeleuchtung B 105 cm *                      Funkfernbedienung siehe Seite 101.</p>	<p>4184,- (VZ)</p> <p>131,- 187,- 184,- 90,- 90,- 266,- 81,- 193,- 142,- 159,- 268,- 161,-</p>	<p>4511,- (VZ)</p> <p>131,- 187,- 184,- 90,- 90,- 266,- 81,- 193,- 142,- 159,- 268,- 161,-</p>
	<p><b>43160</b></p> <p>bestehend aus: 1 x 30667, 1 x 33778, 1 x 33785, 1 x 27690, 1 x 27563, 1 x 27138</p> <p>B 315,0, H 182,4, T 48,7 cm</p> <p><b>Gegen Aufpreis:</b>  <b>1 x 90489</b> 1er Set LED-Strahler *  <b>1 x 90495</b> 2er Set LED-Glaskantenbel. (Line) B 45 cm *  <b>1 x 90099</b> Spiegelrückwand 3 R / B 45 cm  <b>1 x 94094</b> CD/DVD-Auszug, Mittelseite und Boden B 60 / T 48,7 cm  <b>1 x 94083</b> Boden B 60 / T 48,7 cm  <b>1 x 92300</b> Innenschubkästen hinter Auszügen 1 R / B 105 cm  <b>2 x 93928</b> CD/DVD-Einteilung B 52,5 cm (für B 105 cm)  <b>1 x 91195</b> TV-Halterung  <b>1 x 90135</b> Infrarot Repeater  <b>1 x 90062</b> Wandbordbeleuchtung B 225 cm *                      Funkfernbedienung siehe Seite 101.</p>	<p>3399,- (VZ)</p> <p>131,- 257,- 109,- 266,- 64,- 223,- à 133,- 457,- 193,- 281,-</p>	<p>3718,- (VZ)</p> <p>131,- 257,- 109,- 266,- 64,- 223,- à 133,- 483,- 193,- 281,-</p>
	<p><b>43013</b></p> <p>bestehend aus: 1 x 27225, 1 x 27251, 1 x 29099, 1 x 27226, 3 x 60362, 1 x 60361, 2 x 60949, 17 x 60367</p> <p>B 146,7 x 329,6, H 250,9, T 48,7 cm</p> <p><b>Gegen Aufpreis:</b>  <b>1 x 90492</b> 4er Set LED-Strahler *  <b>2 x 91133</b> Spiegelrückwand 0,5 R / B 60 cm  <b>1 x 90483</b> Innenschubkästen hinter Auszügen 1 R / B 120 cm  <b>2 x 93929</b> CD/DVD-Einteilung B 60 cm (für B 120 cm)  <b>1 x 91195</b> TV-Halterung  <b>1 x 90135</b> Infrarot Repeater                      Funkfernbedienung siehe Seite 101.</p>	<p>4929,- (VZ)</p> <p>300,- à 64,- 236,- à 139,- 457,- 193,-</p>	<p>5285,- (VZ)</p> <p>300,- à 64,- 236,- à 139,- 483,- 193,-</p>

Vorschläge

(preisgleich auch spiegelbildlich möglich = Best.-Nr. mit **G** ergänzen z. B. **43547/G**)

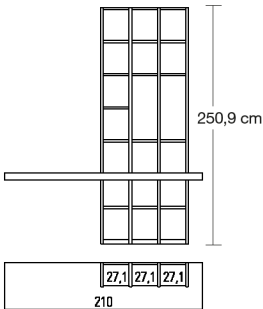
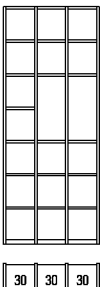
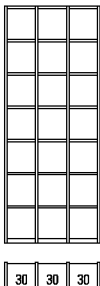
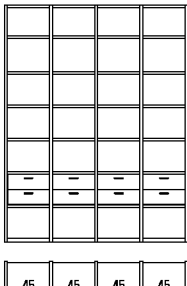
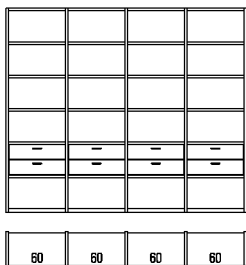
	Best.-Nr. / Maße Beschreibung	PG 1	PG 2
	<p><b>43489</b> H 215,7 cm 6 R bestehend aus: 3 x 60949, 4 x 60361, 13 x 60367, 1 x 31027</p> <p><b>43488</b> H 250,9 cm 7 R (Abb.) bestehend aus: 3 x 60949, 4 x 60362, 16 x 60367, 1 x 31027 B 210,0, T 49,2 cm</p> <p><b>Gegen Aufpreis:</b> <b>1 x 90490</b> 2er Set LED-Strahler * <b>1 x 90080</b> Kabelkanal für Wangen Funkfernbedienung siehe Seite 101.</p>	2085,-	2220,-
	<p><b>43162</b> bestehend aus: 4 x 60362, 3 x 60388, 19 x 60369 B 101,6, H 250,9, T 26,4 cm</p>	1711,-	1795,-
	<p><b>43163</b> bestehend aus: 4 x 60362, 3 x 60388, 21 x 60369 B 101,6, H 250,9, T 26,4 cm</p>	1806,-	1898,-
	<p><b>43174</b> bestehend aus: 5 x 60365, 4 x 60398, 28 x 60380, 4 x 60412 B 194,5, H 250,9, T 36,0 cm</p>	3680,-	3882,-
	<p><b>43479</b> bestehend aus: 5 x 60364, 4 x 60399, 24 x 60381, 4 x 60413 B 254,5, H 215,7, T 36,0 cm</p>	3306,- (VZ)	3519,- (VZ)

Vorschläge

(preisgleich auch spiegelbildlich möglich = Best.-Nr. mit **G** ergänzen z. B. **43547/G**)

	Best.-Nr. / Maße Beschreibung	PG 1	PG 2
	<p><b>43514</b> B 191,6 cm (mit 1 Regal*) bestehend aus: 1 x 27796W, 1 x 27797W, 4 x 60365, 1 x 60399, 6 x 60381, 1 x 60413</p>	3029,- (VZ)	3233,- (VZ)
	<p><b>43515</b> B 254,5 cm (mit 2 Regalen*) bestehend aus: 1 x 27796W, 1 x 27797W, 5 x 60365, 2 x 60399, 12 x 60381, 2 x 60413</p>	3851,- (VZ)	4097,- (VZ)
	<p><b>43516</b> B 317,4 cm (mit 3 Regalen*) (Abb.) bestehend aus: 1 x 27796W, 1 x 27797W, 6 x 60365, 3 x 60399, 18 x 60381, 3 x 60413 H 218,3, T 36,0 cm</p>	4673,- (VZ)	4963,- (VZ)
	<p><b>Gegen Aufpreis:</b>  <b>1 x 90490</b> 2er Set LED-Strahler *  <b>2 x 92464</b> Indirekte LED-Korpusbeleuchtung 1 R *  <b>2 x 90114</b> Spiegelrückwand 1 R / B 60 cm                      Funkfernbedienung siehe Seite 101.</p>	187,- à 225,- à 79,-	187,- à 225,- à 79,-
	<p><b>43020</b> B 191,6 cm (mit 1 Regal*) bestehend aus: 1 x 27796W, 1 x 27797W, 4 x 60365, 1 x 60399, 9 x 60381, 1 x 60413</p>	3203,- (VZ)	3399,- (VZ)
	<p><b>43411</b> B 254,5 cm (mit 2 Regalen*) bestehend aus: 5 x 60365, 1 x 27796W, 2 x 60399, 16 x 60381, 2 x 60413, 1 x 27797W</p>	4088,- (VZ)	4340,- (VZ)
	<p><b>43169</b> B 317,4 cm (mit 3 Regalen*) (Abb.) bestehend aus: 6 x 60365, 1 x 27796W, 1 x 27797W, 3 x 60399, 23 x 60381, 3 x 60413 H 250,9, T 36,0 cm</p>	4971,- (VZ)	5232,- (VZ)
	<p><b>Gegen Aufpreis:</b>  <b>1 x 90490</b> 2er Set LED-Strahler *  <b>2 x 92464</b> Indirekte LED-Korpusbeleuchtung 1 R *  <b>2 x 90114</b> Spiegelrückwand 1 R / B 60 cm                      Funkfernbedienung siehe Seite 101.</p>	187,- à 225,- à 79,-	187,- à 225,- à 79,-
	<p><b>43401</b> bestehend aus: 4 x 60365, 24 x 60382, 1 x 76309 B 236,6, H 250,9, T 55,2 cm</p>	4301,- (VZ)	4572,- (VZ)
	<p><b>Gegen Aufpreis:</b>  <b>1 x 60414</b> Schubkasteneinsatz B 75,0 cm</p>	236,-	255,-
	<p><b>43402</b> bestehend aus: 5 x 60365, 32 x 60382, 2 x 76309 B 314,5, H 250,9, T 55,2 cm</p>	6802,- (VZ)	7195,- (VZ)
	<p><b>Gegen Aufpreis:</b>  <b>1 x 60414</b> Schubkasteneinsatz B 75,0 cm</p>	236,-	255,-

Vorschläge

(preisgleich auch spiegelbildlich möglich = Best.-Nr. mit **G** ergänzen z. B. **43547/G**)

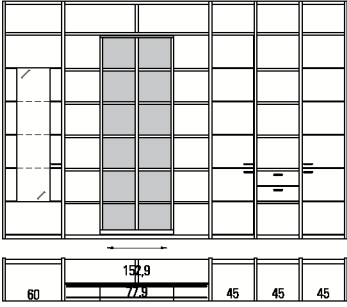
Best.-Nr. / Maße Beschreibung	PG 1	PG 2
 <p><b>43403</b> bestehend aus: 6 x 30789, 1 x 27784, 1 x 30797, 12 x 60372, 2 x 30801, 1 x 60361, 1 x 30804, 1 x 76334, 1 x 27724, 1 x 30813, 9 x 30796, 1 x 60412, 1 x 27725 B 365,3, H 250,9, T 45,6 cm <b>Gegen Aufpreis:</b> <b>1 x 90489</b> 1er Set LED-Strahler * <b>1 x 90501</b> 3er Set LED-Glaskantenbel. (Line) B 60 cm * <b>1 x 92470</b> Indirekte LED-Korpusbeleuchtung 4 R * <b>1 x 90103</b> Spiegelrückwand 4 R / B 60 cm Weitere Schubkasteneinsätze siehe Seite 33 Funkfernbedienung siehe Seite 101.</p>	8088,- (VZ)	8720,- (VZ)
	131,- 367,- 407,- 150,-	131,- 367,- 407,- 150,-

Vorschläge mit Sockelgleitern

(preisgleich auch spiegelbildlich möglich = Best.-Nr. mit **G** ergänzen z. B. **43547/G**)

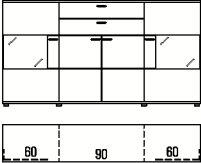
 <p><b>43562</b> B 195,0 (60/75/60), T 39,1 cm <b>43563</b> B 210,0 (60/90/60), T 39,1 cm (Abb.) <b>43564</b> B 195,0 (60/75/60), T 48,7 cm <b>43565</b> B 210,0 (60/90/60), T 48,7 cm <b>Highboard 3 R</b> 2 Türen mit Glasausschnitt 1R, 4 Böden (nicht verstellbar), 2 Türen, 1 Einlegeboden, 2 Schubkästen H 111,9 cm <b>Gegen Aufpreis:</b> <b>1 x 90490</b> 2er Set LED-Strahler * <b>2 x 90114</b> Spiegelrückwand 1 R / B 60 cm Vollauszug siehe Seite 98. Schubkasteneinteilung siehe Seite 99. Funkfernbedienung siehe Seite 101.</p>	2409,- 2490,-	2573,- 2662,-
	2567,- 2660,-	2758,- 2855,-
	187,- à 79,-	187,- à 79,-

**NEU**

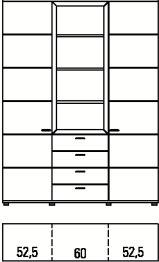
 <p><b>43560</b> B 165,0 (52,5/60/52,5), T 39,1 cm (Abb.) <b>43561</b> B 165,0 (52,5/60/52,5), T 48,7 cm <b>Stauraum 6 R</b> 2 Türen, 10 Einlegeböden, 4 Schubkästen, 3 Böden (nicht verstellbar) H 217,5 cm <b>Gegen Aufpreis:</b> <b>2 x 8059</b> LED-Holzbodenbeleuchtung B 60 cm * Vollauszug siehe Seite 98. Schubkasteneinteilung siehe Seite 99. Funkfernbedienung siehe Seite 101.</p>	2782,- 3025,-	2987,- 3254,-
	à 133,-	à 133,-



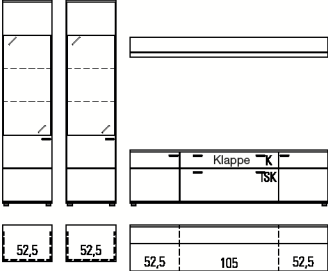





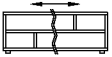

**NEU**

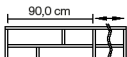
 <p><b>43566</b> bestehend aus: 2 x 89419, 2 x 93257, 1 x 77901, 1 x 33861, 1 x 77902, 1 x 92814, 1 x 27137 B 345,0, H 217,5, T 48,7 cm <b>Gegen Aufpreis:</b> <b>2 x 90489</b> 1er Set LED-Strahler * <b>2 x 94035</b> Spiegelrückwand 3 R / B 52,5 cm <b>2 x 93928</b> CD/DVD-Einteilung B 52,5 cm (für B 105 cm) <b>1 x 92300</b> Innenschubkästen hinter Auszügen 1 R / B 105 cm <b>1 x 91195</b> TV-Halterung <b>1 x 90135</b> Infrarot Repeater <b>1 x 90061</b> Wandbordbeleuchtung B 210 cm * Funkfernbedienung siehe Seite 101.</p>	4648,- (VZ)	4998,- (VZ)
	à 131,- à 118,- à 133,- 223,- 457,- 193,- 268,-	à 131,- à 118,- à 133,- 223,- 483,- 193,- 268,-

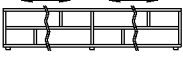
**NEU**

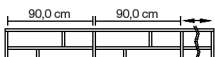

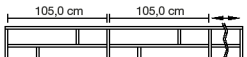

Vorschläge mit Sockelgleitern

Regale mit Sichtrücken (variable Breiten, entsprechend Polsterrücken oder Lehnen)

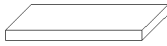

	Best.-Nr. / Maße Beschreibung	PG 1	PG 2
  Bitte die gewünschte Breite angeben.	<p><b>61965</b> H 42,9, T 27,2 cm  <b>61966</b> H 51,7, T 27,2 cm  <b>61967</b> H 60,5, T 27,2 cm</p> <p><b>61968</b> H 42,9, T 36,8 cm  <b>61969</b> H 51,7, T 36,8 cm  <b>61970</b> H 60,5, T 36,8 cm</p> <p>Gesamtbreite: mind. 80,0, max. 125,0 cm                  Nutzbare Innenmaße:                  H 16,3/20,7/25,1, T 24,9/34,5 cm</p>	<p>701,- 714,- 729,-</p> <p>755,- 770,- 783,-</p>	<p>761,- 772,- 791,-</p> <p>815,- 830,- 847,-</p>
  Bitte die gewünschte Breite angeben.	<p><b>77364</b> H 42,9, T 27,2 cm  <b>77365</b> H 51,7, T 27,2 cm  <b>77366</b> H 60,5, T 27,2 cm</p> <p><b>77367</b> H 42,9, T 36,8 cm  <b>77368</b> H 51,7, T 36,8 cm  <b>77369</b> H 60,5, T 36,8 cm</p> <p>Gesamtbreite: mind. 125,0, max. 155,0 cm                  Nutzbare Innenmaße:                  H 16,3/20,7/25,1, T 24,9/34,5 cm</p>	<p>896,- 916,- 935,-</p> <p>961,- 982,- 1004,-</p>	<p>967,- 987,- 1008,-</p> <p>1038,- 1062,- 1083,-</p>
  Bitte die gewünschte Breite angeben.	<p><b>61971</b> H 42,9, T 27,2 cm  <b>61972</b> H 51,7, T 27,2 cm  <b>61973</b> H 60,5, T 27,2 cm</p> <p><b>61974</b> H 42,9, T 36,8 cm  <b>61975</b> H 51,7, T 36,8 cm  <b>61976</b> H 60,5, T 36,8 cm</p> <p>Gesamtbreite: mind. 155,0, max. 220,0 cm                  Nutzbare Innenmaße:                  H 16,3/20,7/25,1, T 24,9/34,5 cm</p>	<p>1229,- 1252,- 1280,-</p> <p>1317,- 1345,- 1370,-</p>	<p>1325,- 1355,- 1381,-</p> <p>1424,- 1450,- 1482,-</p>
  Bitte die gewünschte Breite angeben.	<p><b>61977</b> H 42,9, T 27,2 cm  <b>61978</b> H 51,7, T 27,2 cm  <b>61979</b> H 60,5, T 27,2 cm</p> <p><b>61980</b> H 42,9, T 36,8 cm  <b>61981</b> H 51,7, T 36,8 cm  <b>61982</b> H 60,5, T 36,8 cm</p> <p>Gesamtbreite: mind. 220,0, max. 250,0 cm                  Nutzbare Innenmaße:                  H 16,3/20,7/25,1, T 24,9/34,5 cm</p>	<p>1433,- 1460,- 1488,-</p> <p>1536,- 1568,- 1598,-</p>	<p>1542,- 1574,- 1604,-</p> <p>1658,- 1696,- 1731,-</p>
  Bitte die gewünschte Breite angeben.	<p><b>61983</b> H 42,9, T 27,2 cm  <b>61984</b> H 51,7, T 27,2 cm  <b>61985</b> H 60,5, T 27,2 cm</p> <p><b>61986</b> H 42,9, T 36,8 cm  <b>61987</b> H 51,7, T 36,8 cm  <b>61988</b> H 60,5, T 36,8 cm</p> <p>Gesamtbreite: mind. 250,0, max. 270,0 cm                  Nutzbare Innenmaße:                  H 16,3/20,7/25,1, T 24,9/34,5 cm</p>	<p>1501,- 1529,- 1566,-</p> <p>1615,- 1645,- 1675,-</p>	<p>1623,- 1656,- 1688,-</p> <p>1739,- 1776,- 1808,-</p>

\*\* - Nicht sichtbare Beschläge.  
 - Ab B 100,0 cm sind die Böden aus Tischlerplatte  
 - Ab B 130,0 cm ist eine Wandbefestigung erforderlich.  
 Wandbefestigungsbeschlag ist im Lieferumfang enthalten.

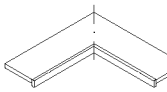
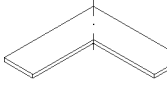
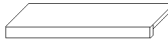
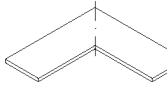
Wangen, Tiefe 26,4 cm

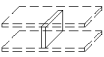
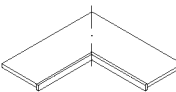
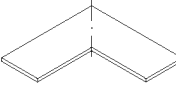
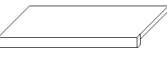
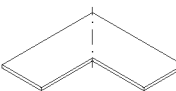

Best.-Nr. / Maße Beschreibung	PG 1	PG 2	Best.-Nr. / Maße Beschreibung	PG 1	PG 2
 <p><b>30851</b> H 145,3 cm 4 R  <b>30852</b> H 180,5 cm 5 R  <b>60361</b> H 215,7 cm 6 R  <b>60362</b> H 250,9 cm 7 R  <b>60363</b> H 260,0 cm  <b>60338</b> H min. 30,0                  bis max. 190,0 cm                  (Preis pro angefangene 10,0 cm,                  inkl. Kopfkante)  <b>61008</b> H bis max. 427,7 cm                  (Wunschmaß bitte angeben. Überlänge                  Wangen werden grundsätzlich auf der                  Höhe 215,7 cm geteilt.)</p> <p><b>Wangen inkl. Höhenversteller</b>                  St. 2,9 cm</p> <ul style="list-style-type: none"> <li>- Bohrungen im Modellraster.</li> <li>- Außen- und Mittelwangen werden kommissionsorientiert gebohrt.</li> <li>- Bauseitige Wandbefestigung zwingend erforderlich.</li> </ul> <p>Raumteilerausführung siehe Seite 103.                  Fertigung als Aufsatzwange, nicht bodenstehende Wange oder Wangenlösung im Überbau gegen Berechnung siehe Seite 103.</p> <p><b>Gegen Aufpreis:</b>  <b>1 x 90079</b> Höhenkürzung  <b>1 x 93563</b> Kopfkante                  Wangen bis 190,0 cm inkl. Kopfkante (ohne Aufpreis)</p>	118,- 135,- 135,- 154,- 195,- 11,-	129,- 148,- 148,- 161,- 208,- 11,-	 <p><b>Zwischenbauböden**</b>  <b>60367</b> B 27,1 cm  <b>60369</b> B 30,0 cm  <b>60450</b> B 37,5 cm  <b>60370</b> B 45,0 cm  <b>NEU 30365</b> B 52,5 cm  <b>60371</b> B 60,0 cm  <b>60372</b> B 75,0 cm  <b>60373</b> B 90,0 cm  <b>32279</b> B 105,0 cm  <b>30024</b> B 120,0 cm  <b>60375</b> B mind. 120,0, max. 200,0 cm                  (Preis pro angefangene 10,0 cm)                  St. 2,6, T 26,4 cm (inkl. 1,5 cm Bodenrücksprung)</p>	49,- 49,- 54,- 56,- 60,- 62,- 73,- 81,- 88,- 97,- 11,-	51,- 51,- 56,- 58,- 65,- 64,- 79,- 86,- 94,- 101,- 11,-
	 <p><b>Abdeckblätter (massiv)</b>                  Abdeckblatt nur in Verbindung mit Wangenboden möglich.  <b>60601</b> B 27,1 cm  <b>60603</b> B 30,0 cm  <b>60604</b> B 37,5 cm  <b>60606</b> B 45,0 cm  <b>NEU 30367</b> B 52,5 cm  <b>60607</b> B 60,0 cm  <b>60608</b> B 75,0 cm  <b>60609</b> B 90,0 cm  <b>30063</b> B 105,0 cm  <b>30064</b> B 120,0 cm  <b>61009</b> B mind. 120,0, max. 240,0 cm                  (Preis pro angefangene 10,0 cm)                  St. 1,9, T 26,7 cm</p>	19,- 34,-	19,- 36,-	56,- 56,- 58,- 62,- 71,- 73,- 81,- 88,- 94,- 101,- 11,-	58,- 58,- 60,- 64,- 76,- 79,- 86,- 90,- 99,- 105,- 17,-
 <p><b>Zwischenbauwangen</b>  <b>30745</b> H 15,0 cm, 0,5 R  <b>60056</b> H 32,6 cm, 1 R  <b>61021</b> H 50,2 cm, 1,5 R  <b>60057</b> H 67,8 cm, 2 R  <b>32146</b> vom Standard abweichende Einbauposition</p> <p>Bei Verwendung mit Zwischenbauböden &lt; 90 cm nur mittiger Einbau möglich!                  Bei Verwendung mit Zwischenbauböden &gt; 90 cm mittiger und versetzter Einbau möglich.                  Bei versetztem Einbau wird die Zwischenbauwange 30 cm nach innen eingerückt!</p>	58,- 64,- 75,- 84,- 24,-	62,- 73,- 81,- 88,- 24,-	 <p><b>60459</b>  <b>Eck-Sockelboden</b>                  B 77,1 x 77,1 cm,                  St. inkl. Sockelleiste 4,5 cm  <b>T 26,4 cm</b> (inkl. 1,5 cm Bodenrücksprung)</p>	180,-	187,-
	 <p><b>60457</b>  <b>Eckboden</b> (Beschläge sichtbar)                  B 77,1 x 77,1, St. 2,6, T 26,4 cm                  (inkl. 1,5 cm Bodenrücksprung)  <b>60461</b>  <b>Eckleiste</b> bis H 260,0 cm                  1 x pro Ecke erforderlich</p>	24,-	24,-	157,- 56,-	163,- 58,-
 <p><b>Sockelböden</b>  <b>60949</b> B 27,1 cm  <b>60388</b> B 30,0 cm  <b>60454</b> B 37,5 cm  <b>60389</b> B 45,0 cm  <b>NEU 30366</b> B 52,5 cm  <b>60390</b> B 60,0 cm  <b>60391</b> B 75,0 cm  <b>60392</b> B 90,0 cm  <b>32285</b> B 105,0 cm  <b>32286</b> B 120,0 cm  <b>30854</b> B mind. 120,0, max. 200,0 cm                  (Preis pro angefangene 10,0 cm)                  St. inkl. Sockelleiste 4,5,                  T 26,4 cm (inkl. 1,5 cm Bodenrücksprung)</p>	58,- 58,- 60,- 64,- 64,- 73,- 73,- 79,- 84,- 90,- 97,- 105,- 17,-	60,- 60,- 64,- 73,- 79,- 81,- 88,- 94,- 101,- 109,- 17,-	 <p><b>61103</b>  <b>Eck-Abdeckblatt (massiv)</b>                  B 77,1 x 77,1, St. 1,9, T 26,7 cm</p>	161,-	169,-

**Wangen, Tiefe 36,0 cm**



Best.-Nr. / Maße Beschreibung	PG 1	PG 2	Best.-Nr. / Maße Beschreibung	PG 1	PG 2
 <p>Raumteilerausführung siehe Seite 103.</p> <p>Fertigung als Aufsatzwange, nicht bodenstehende Wange oder Wangenlösung im Überbau gegen Berechnung siehe Seite 103.</p> <p><b>Gegen Aufpreis:</b>  <b>1 x 90079</b> Höhenkürzung  <b>1 x 93563</b> Kopfkante                      Wangen bis 190,0 cm inkl. Kopfkante (ohne Aufpreis)</p>			 <p><b>Zwischenbauböden**</b></p> <p><b>60376</b> B 27,1 cm  <b>60378</b> B 30,0 cm  <b>60379</b> B 37,5 cm  <b>60380</b> B 45,0 cm  <b>NEU 30548</b> B 52,5 cm  <b>60381</b> B 60,0 cm  <b>60382</b> B 75,0 cm  <b>60383</b> B 90,0 cm  <b>32306</b> B 105,0 cm  <b>61067</b> B 120,0 cm  <b>60385</b> B mind. 120,0, max. 200,0 cm (Preis pro angefangene 10,0 cm)                      St. 2,6, T 36,0 cm (inkl. 1,5 cm Bodenrücksprung)</p>		
			 <p><b>Abdeckblätter (massiv)</b></p> <p>Abdeckblatt nur in Verbindung mit Wangenboden möglich. <b>NEU</b></p> <p><b>60610</b> B 27,1 cm  <b>60612</b> B 30,0 cm  <b>60613</b> B 37,5 cm  <b>60615</b> B 45,0 cm  <b>30886</b> B 52,5 cm  <b>60616</b> B 60,0 cm  <b>60617</b> B 75,0 cm  <b>60618</b> B 90,0 cm  <b>30075</b> B 105,0 cm  <b>30076</b> B 120,0 cm  <b>61010</b> B mind. 120,0, max. 240,0 cm (Preis pro angefangene 10,0 cm)                      St. 1,9, T 36,3 cm</p>		
 <p><b>Zwischenbauwangen</b></p> <p><b>30750</b> H 15,0 cm, 0,5 R  <b>60058</b> H 32,6 cm, 1 R  <b>61022</b> H 50,2 cm, 1,5 R  <b>60059</b> H 67,8 cm, 2 R</p> <p><b>32146</b> vom Standard abweichende Einbauposition</p> <p>Bei Verwendung mit Zwischenbauböden &lt; 90 cm nur mittiger Einbau möglich!</p> <p>Bei Verwendung mit Zwischenbauböden &gt; 90 cm mittiger und versetzter Einbau möglich.                      Bei versetztem Einbau wird die Zwischenbauwange 30 cm nach innen eingerückt!</p>			 <p><b>60460</b>  <b>Eck-Sockelboden</b>                      B 77,1 x 77,1 cm,                      St. inkl. Sockelleiste 4,5 cm</p> <p><b>T 36,0 cm</b> (inkl. 1,5 cm Bodenrücksprung)</p>		
			 <p><b>60458</b>  <b>Eckboden</b> (Beschläge sichtbar)                      B 77,1 x 77,1, St. 2,6, T 36,0 cm (inkl. 1,5 cm Bodenrücksprung)</p> <p><b>60461</b>  <b>Eckleiste</b> bis H 260,0 cm                      1 x pro Ecke erforderlich</p>		
 <p><b>Sockelböden</b></p> <p><b>60952</b> B 27,1 cm  <b>60396</b> B 30,0 cm  <b>60397</b> B 37,5 cm  <b>60398</b> B 45,0 cm  <b>NEU 30663</b> B 52,5 cm  <b>60399</b> B 60,0 cm  <b>60400</b> B 75,0 cm  <b>60401</b> B 90,0 cm  <b>32312</b> B 105,0 cm  <b>61091</b> B 120,0 cm  <b>30860</b> B mind. 120,0, max. 200,0 cm (Preis pro angefangene 10,0 cm)                      St. inkl. Sockelleiste 4,5, T 36,0 cm (inkl. 1,5 cm Bodenrücksprung)</p>			 <p><b>61104</b>  <b>Eck-Abdeckblatt (massiv)</b>                      B 77,1 x 77,1, St. 1,9, T 36,3 cm</p>		



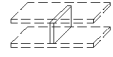
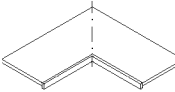
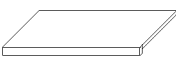
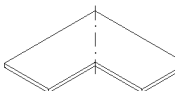

**Wangen, Tiefe 45,6 cm**

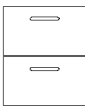
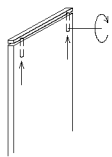
Best.-Nr. / Maße Beschreibung	PG 1	PG 2	Best.-Nr. / Maße Beschreibung	PG 1	PG 2
 <p>Raumteilerausführung siehe Seite 103.                      Fertigung als Aufsatzwange, nicht bodenstehende Wange oder Wangenlösung im Überbau gegen Berechnung siehe Seite 103.</p> <p><b>Gegen Aufpreis:</b>  <b>1 x 90079</b> Höhenkürzung  <b>1 x 93563</b> Kopfkante                      Wangen bis 190,0 cm inkl. Kopfkante (ohne Aufpreis)</p>	163,-	180,-	 <p><b>Zwischenbauböden**</b></p> <p><b>30791</b> B 27,1 cm  <b>30793</b> B 30,0 cm  <b>30794</b> B 37,5 cm  <b>30796</b> B 45,0 cm  <b>NEU 30995</b> B 52,5 cm  <b>30797</b> B 60,0 cm  <b>30798</b> B 75,0 cm  <b>30799</b> B 90,0 cm  <b>32338</b> B 105,0 cm  <b>30800</b> B 120,0 cm  <b>30801</b> B mind. 120,0, max. 200,0 cm                      (Preis pro angefangene 10,0 cm)                      St. 2,6, T 45,6 cm (inkl. 1,5 cm Bodenrücksprung)</p>	62,-	71,-
			 <p><b>Abdeckblätter (massiv)</b></p> <p>Abdeckblatt nur in Verbindung mit Wangenböden möglich.</p> <p><b>30816</b> B 27,1 cm  <b>30818</b> B 30,0 cm  <b>30819</b> B 37,5 cm  <b>30821</b> B 45,0 cm  <b>NEU 30997</b> B 52,5 cm  <b>30822</b> B 60,0 cm  <b>30823</b> B 75,0 cm  <b>30824</b> B 90,0 cm  <b>30825</b> B 105,0 cm  <b>30826</b> B 120,0 cm  <b>30827</b> B mind. 120,0, max. 240,0 cm                      (Preis pro angefangene 10,0 cm)                      St. 1,9, T 45,9 cm</p>	81,-	86,-
 <p><b>Zwischenbauwangen</b></p> <p><b>30803</b> H 15,0 cm, 0,5 R  <b>30804</b> H 32,6 cm, 1 R  <b>30805</b> H 50,2 cm, 1,5 R  <b>30806</b> H 67,8 cm, 2 R</p> <p><b>32146</b> vom Standard abweichende Einbauposition</p> <p>Bei Verwendung mit Zwischenbauböden &lt; 90 cm nur mittiger Einbau möglich!                      Bei Verwendung mit Zwischenbauböden &gt; 90 cm mittiger und versetzter Einbau möglich.                      Bei versetztem Einbau wird die Zwischenbauwange 30 cm nach innen eingerückt!</p>	86,-	90,-	 <p><b>30869</b>  <b>Eck-Sockelboden</b>                      B 77,1 x 77,1 cm,                      St. inkl. Sockelleiste 4,5 cm  <b>T 45,6 cm</b> (inkl. 1,5 cm Bodenrücksprung)</p>	251,-	272,-
 <p><b>Sockelböden</b></p> <p><b>30808</b> B 27,1 cm  <b>30810</b> B 30,0 cm  <b>30811</b> B 37,5 cm  <b>30813</b> B 45,0 cm  <b>NEU 30996</b> B 52,5 cm  <b>30814</b> B 60,0 cm  <b>30815</b> B 75,0 cm  <b>32335</b> B 90,0 cm  <b>32340</b> B 105,0 cm  <b>32341</b> B 120,0 cm  <b>30866</b> B mind. 120,0, max. 200,0 cm                      (Preis pro angefangene 10,0 cm)                      St. inkl. Sockelleiste 4,5, T 36,0 cm (inkl. 1,5 cm Bodenrücksprung)</p>	84,-	88,-	 <p><b>30870</b>  <b>Eck-Abdeckblatt (massiv)</b>                      B 77,1 x 77,1, St. 1,9, T 45,9 cm</p>	225,-	247,-

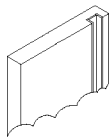
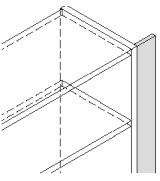
## Zubehör für Wangen und Wangen-Zwischenbauböden



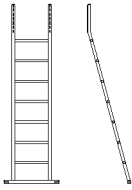

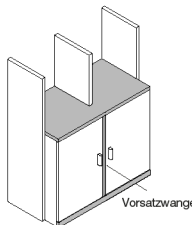
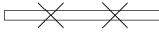
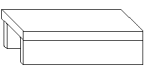
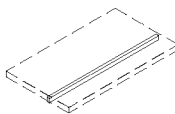
Best.-Nr. / Maße Beschreibung	PG 1	PG 2	Best.-Nr. / Maße Beschreibung	PG 1	PG 2
 <p><b>90153 durchgehende Lochreihe</b> Abstand der Bohrungen je 3,2 cm (Aufpreis pro Wange)</p>	28,-	28,-	 <p><b>Schubkasteneinsatz 1 R</b> <b>60409</b> B 27,1 cm <b>60410</b> B 30,0 cm <b>60411</b> B 37,5 cm <b>60412</b> B 45,0 cm <b>NEU 90267</b> B 52,5 cm <b>60413</b> B 60,0 cm <b>60414</b> B 75,0 cm 2 Schubkästen H 32,6, T 34,5 cm – Oben und unten Zwischenbauboden erforderlich, nur bei Wangentiefe 36,0 und 45,6 cm möglich. – Nutztiefe immer für Tiefe 36,0 cm. – hinter Schieberegalen mit Push to open Beschlag</p>	159,- 161,- 178,- 187,- 200,- 212,- 236,-	176,- 178,- 189,- 206,- 215,- 232,- 255,-
 <p><b>90155 Deckenverspanner</b> inkl. Höhenkürzung für raumhohe Wangen (lichte Raumhöhe angeben) Verstellbereich je 0 - 2,5 cm</p>	49,-	49,-	 <p><b>Rückwand für Regal-Zwischenbau</b> <b>43166</b> B 27,1, H 30,0 bis 215,7 cm <b>60404</b> B 30,0, H 30,0 bis 215,7 cm <b>60473</b> B 37,5, H 30,0 bis 215,7 cm <b>60405</b> B 45,0, H 30,0 bis 215,7 cm <b>NEU 32036</b> B 52,5, H 30,0 bis 215,7 cm <b>60406</b> B 60,0, H 30,0 bis 215,7 cm <b>60407</b> B 75,0, H 30,0 bis 215,7 cm <b>60476</b> Maßanfertigung Preis/m<sup>2</sup> H max. 260,0 cm Mindestpreis St. 1,5 cm <b>Gegen Aufpreis:</b> <b>1 x 90518</b> Kabeldurchlass Ø 6,0 cm Rückwände werden je nach Größe ggf. geteilt, max. Breite an einem Stück 90,0 cm</p>	97,- 97,- 114,- 129,- 148,- 165,- 210,- 187,- 56,-	99,- 99,- 118,- 133,- 160,- 178,- 219,- 193,- 56,-
 <p><b>90080 Kabelkanal für Wangen</b> inkl. Dichtungsbürste, pro Wange nur 1 x Kabelkanal möglich, Einbauposition (links oder rechts) angeben (Aufpreis pro Wange, bei Bestellung von Wangenbodenbeleuchtung enthalten)</p>	88,-	88,-	 <p><b>Passblende Ohne Abdeckblattverlängerung</b> <b>79071</b> 4 Raster <b>79072</b> 5 Raster <b>79073</b> 6 Raster <b>79075</b> 7 Raster <b>79076</b> H 260,0 cm <b>79077</b> H bis max. 427,7 cm <b>Mit Abdeckblattverlängerung</b> <b>79079</b> 4 Raster <b>79080</b> 5 Raster <b>79081</b> 6 Raster <b>79083</b> 7 Raster <b>79084</b> H 260,0 cm <b>79085</b> H bis max. 427,7 cm Anpassbare Blende (25,0 cm), für die Wandseite wird eine Gegenleiste mitgeliefert. Preisgleich auch als Aufsatzblende möglich = Artikelnummer mit A ergänzen</p>	109,- 127,- 142,- 159,- 165,- 268,- 129,- 148,- 163,- 184,- 191,- 290,-	116,- 133,- 152,- 176,- 182,- 287,- 139,- 159,- 180,- 202,- 208,- 315,-

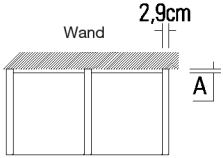
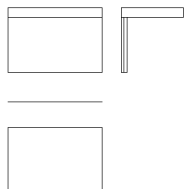
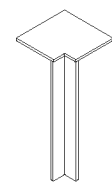
Zubehör für Wangen und Wangen-Zwischenbauböden



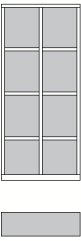
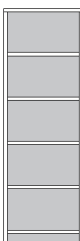

Best.-Nr. / Maße Beschreibung	PG 1	PG 2	Best.-Nr. / Maße Beschreibung	PG 1	PG 2
 <p><b>90452 Anlegeleiter</b> Metall, alufarbig B 43,0/60,0, H 195,8, T 47,3 cm</p>	502,-	502,-	 <p><b>CD-Einteilung für den Wangenzwischenbau</b> <b>Achtung:</b> Die CD-Einteilung beinhaltet den unteren Zwischenbauboden. Der obere Boden muss hinzugerechnet werden. Werden mehrere CD-Einteilungen direkt übereinander geplant, muss nur die oberste CD-Einteilung mit einem zusätzlichen Zwischenbauboden abgedeckt werden.</p> <p><b>90032</b> B 45,0 cm (3 Fächer) <b>90033</b> B 60,0 cm (4 Fächer) <b>90034</b> B 75,0 cm (5 Fächer) <b>für Wangentiefe 26,4 cm</b> <b>90199</b> B 45,0 cm (3 Fächer) <b>90200</b> B 60,0 cm (4 Fächer) <b>90225</b> B 75,0 cm (5 Fächer) <b>für Wangentiefe 36,0 cm</b> <b>90035</b> B 45,0 cm (3 Fächer) <b>90036</b> B 60,0 cm (4 Fächer) <b>90037</b> B 75,0 cm (5 Fächer) <b>für Wangentiefe 45,6 cm</b> 0,5 Raster</p>	109,- 142,- 176,- 114,- 148,- 178,- 142,- 169,- 202,-	118,- 148,- 180,- 122,- 152,- 182,- 152,- 184,- 217,-
 <p><b>Vorsatzwanne</b> <b>61111</b> für T 26,4 cm <b>61112</b> für T 36,0 cm Wangenhöhe wird den verwendeten Korpussteilen werkseitig angepasst. Inkl. durchgehender Sockelblende und durchgehendem Abdeckblatt.</p>	84,- 84,-	88,- 88,-	 <p>LED-Beleuchtung für <b>Wangen-Zwischenbauböden</b> inkl. Vorschaltgerät, Zuleitung, Fußschalter und Kabelkanal in Wange. Die zu beleuchtenden Böden in der Bestellskizze markieren (nur in Verbindung mit Wangen).</p> <p>Die Leuchte wird mit einem Leuchtmittel der <b>Energieklasse F</b> geliefert. <i>NEU</i> Weitere Informationen zum Leuchtmittel siehe Zusatzliste „Zubehör im Detail“.</p> <p><b>90066</b> B 27,1 cm ~2 Watt <b>90068</b> B 30,0 cm ~2 Watt <b>90069</b> B 37,5 cm ~3 Watt <b>90071</b> B 45,0 cm ~3 Watt <i>NEU</i> <b>90523</b> B 52,5 cm ~4 Watt <b>90072</b> B 60,0 cm ~4 Watt <b>90073</b> B 75,0 cm ~6 Watt <b>90074</b> B 90,0 cm ~6 Watt <b>90524</b> B 105,0 cm ~8 Watt <b>90526</b> B 120,0 cm ~9 Watt</p>	161,- 161,- 165,- 176,- 178,- 184,- 191,- 206,- 217,- 225,-	161,- 161,- 165,- 176,- 178,- 184,- 191,- 206,- 217,- 225,-
 <p><b>Büchertreppe</b> zwischen Wangen planbar <b>93208</b> B 30,0 cm <b>93209</b> B 37,5 cm <b>93210</b> B 45,0 cm <i>NEU</i> <b>94020</b> B 52,5 cm <b>93211</b> B 60,0 cm <b>93212</b> B 75,0 cm <b>93213</b> B 90,0 cm H 8,5, T 15,5 cm</p>	109,- 116,- 124,- 133,- 142,- 157,- 178,-	116,- 127,- 133,- 144,- 152,- 169,- 189,-	 <p>LED-Holzbodenbeleuchtung für Wangen-Zwischenbauböden inkl. Vorschaltgerät, Zuleitung Fußschalter und Kabelkanal in Wange Die zu beleuchtenden Böden in der Bestellskizze bitte markieren.</p> <p>Die Leuchte wird mit einem Leuchtmittel der <b>Energieklasse F</b> geliefert. <i>NEU</i> Weitere Informationen zum Leuchtmittel siehe Zusatzliste „Zubehör im Detail“.</p> <p><b>90528</b> B 27,1 cm ~1 Watt <b>90530</b> B 30,0 cm ~2 Watt <b>90531</b> B 37,5 cm ~2 Watt <b>90193</b> B 45,0 cm ~2 Watt <i>NEU</i> <b>90533</b> B 52,5 cm ~3 Watt <b>90194</b> B 60,0 cm ~3 Watt <b>90195</b> B 75,0 cm ~4 Watt <b>90196</b> B 90,0 cm ~5 Watt <b>90534</b> B 105,0 cm ~5 Watt <b>90535</b> B 107,9 cm ~6 Watt <b>90197</b> B 120,0 cm ~6 Watt <b>93863</b> B 135,0 cm ~7 Watt <b>93864</b> B 150,0 cm ~7 Watt <b>90198</b> Touchdimmer</p>	135,- 135,- 142,- 148,- 154,- 161,- 178,- 189,- 206,- 208,- 214,- 238,- 251,- 101,-	135,- 135,- 142,- 148,- 154,- 161,- 178,- 189,- 206,- 208,- 214,- 238,- 251,- 101,-

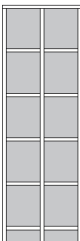
	Best.-Nr. / Maße Beschreibung	PG 1	PG 2	
	<p><b>Schreibplatte / Ablage</b></p> <p><b>30101</b> im Zwischenbau Mindestpreis</p> <p><b>31027</b> überstehend oder frei hängend Mindestpreis</p> <p>(Preis pro angefangene 10,0 cm)</p> <p>H 7,5, T 49,2 cm</p> <p>B min. 75,0, H 7,5 cm Bücherablage bis zu einer Gesamtbreite von max. 240,0 cm durchgehend</p> <p><b>Gegen Aufpreis:</b></p> <p><b>1 x 90242</b> Kabelkanal und Kabeldurchlass (Nur im Zwischen- bau möglich)</p> <p><b>1 x 90518</b> Kabeldurchlass</p>	<p>26,- 384,-</p> <p>34,- 463,-</p> <p>86,- 28,-</p>	<p>28,- 403,-</p> <p>36,- 480,-</p> <p>86,- 28,-</p>	<p><b>Grundriss</b> A = 1,5 cm von Hinterkante Boden bis Hinterkante Wange. Die angegebenen Bodenmaße enthalten den Rücksprung von 1,5 cm zur Hinterkante der Wange.</p> 
	<p><b>Schreibplatte mit Blende</b> frei hängend</p> <p><b>61242</b> B 75,0 cm</p> <p><b>61243</b> B 90,0 cm</p> <p><b>61244</b> B 105,0 cm</p> <p><b>61245</b> B 120,0 cm</p> <p><b>61246</b> B 135,0 cm</p> <p><b>61247</b> B 150,0 cm</p> <p><b>61248</b> B 165,0 cm</p> <p><b>61249</b> B 180,0 cm</p> <p>H 51,5, T 49,2 cm</p> <p><b>Gegen Aufpreis:</b></p> <p><b>1 x 90518</b> Kabeldurchlass</p>	<p>489,- 532,- 575,- 618,- 663,- 701,- 746,- 791,-</p> <p>28,-</p>	<p>513,- 558,- 605,- 646,- 693,- 738,- 783,- 828,-</p> <p>28,-</p>	
 <p>- Ecke nicht als Stauraum nutzbar.</p> <p>- einseitige Abdeckblatt- tiefenkürzung ohne Aufpreis</p> <p>- Eine Ausklinkung von max. 22,5 / 32,1 / 41,7 cm ist möglich. (Brand- schutztechnische Auflagen müssen beachtet werden.)</p>	<p><b>91771</b> Schenkel 32,5 x 32,5 cm 1 Eckabdeckblatt (massiv), 1 Eckleiste</p> <p><b>T 26,4 cm</b></p> <p><b>91772</b> Schenkel 42,1 x 42,1 cm wie vor</p> <p><b>T 36,0 cm</b></p> <p><b>32182</b> Schenkel 51,7 x 51,7 cm wie vor</p> <p><b>T 45,6 cm</b></p> <p><b>93793</b> <b>Eckleiste</b> (ohne Eckabdeckblatt) Weiterbau mit einer Wange Höhe 215,7 - 260,0 cm oder einem Korpuselement 6 Raster</p>	<p>266,-</p> <p>277,-</p> <p>294,-</p> <p>51,-</p>	<p>285,-</p> <p>300,-</p> <p>317,-</p> <p>56,-</p>	

Wangensystem  
Schieberegale

Best.-Nr. / Maße Beschreibung	PG 1	PG 2	Best.-Nr. / Maße Beschreibung	PG 1	PG 2
<p><b>4 Raster</b></p>  <p><b>vor Regal</b></p> <p><b>76295</b> B 47,9 cm <b>76296</b> B 62,9 cm (Abb.) <b>76298</b> B 77,9 cm</p> <p><b>unter Abdeckblatt / Zwischenbauboden</b></p> <p><b>76320</b> B 47,9 cm <b>76321</b> B 62,9 cm (Abb.) <b>76323</b> B 77,9 cm</p> <p><b>T 18,9 cm</b></p> <p>Lichte Maße: B 42,1 (bei B 47,9), B 57,1 (bei B 62,9), B 72,1 (bei B 77,9), H (von unten) 27,5/2 x 32,6/32,2, T 17,4 cm</p>			<p><b>5 Raster</b></p>  <p><b>vor Regal</b></p> <p><b>76302</b> B 62,9 cm (Abb.) <b>76304</b> B 77,9 cm</p> <p><b>unter Abdeckblatt / Zwischenbauboden</b></p> <p><b>76327</b> B 62,9 cm (Abb.) <b>76329</b> B 77,9 cm</p> <p><b>T 18,9 cm</b></p> <p>Lichte Maße: B 27,1/27,1 (bei B 62,9), B 34,6/34,6 (bei B 77,9), H (von unten) 27,5/3 x 32,6/32,2, T 17,4 cm</p>		
<p><b>4 Raster</b></p>  <p><b>vor Regal</b></p> <p><b>76297</b> B 62,9 cm (Abb.) <b>76299</b> B 77,9 cm</p> <p><b>unter Abdeckblatt / Zwischenbauboden</b></p> <p><b>76322</b> B 62,9 cm (Abb.) <b>76324</b> B 77,9 cm</p> <p><b>T 18,9 cm</b></p> <p>Lichte Maße: B 27,1/27,1 (bei B 62,9), B 34,6/34,6 (bei B 77,9), H (von unten) 27,5/2 x 32,6/32,2, T 17,4 cm</p>			<p><b>6 Raster</b></p>  <p><b>vor Regal</b></p> <p><b>76305</b> B 47,9 cm <b>76306</b> B 62,9 cm (Abb.) <b>76308</b> B 77,9 cm</p> <p><b>unter Abdeckblatt / Zwischenbauboden</b></p> <p><b>76330</b> B 47,9 cm <b>76331</b> B 62,9 cm (Abb.) <b>76333</b> B 77,9 cm</p> <p><b>T 18,9 cm</b></p> <p>Lichte Maße: B 42,1 (bei B 47,9), B 57,1 (bei B 62,9), B 72,1 (bei B 77,9), H (von unten) 27,5/4 x 32,6/32,2, T 17,4 cm</p>		
<p><b>5 Raster</b></p>  <p><b>vor Regal</b></p> <p><b>76300</b> B 47,9 cm <b>76301</b> B 62,9 cm (Abb.) <b>76303</b> B 77,9 cm</p> <p><b>unter Abdeckblatt / Zwischenbauboden</b></p> <p><b>76325</b> B 47,9 cm <b>76326</b> B 62,9 cm (Abb.) <b>76328</b> B 77,9 cm</p> <p><b>T 18,9 cm</b></p> <p>Lichte Maße: B 42,1 (bei B 47,9), B 57,1 (bei B 62,9), B 72,1 (bei B 77,9), H (von unten) 27,5/3 x 32,6/32,2, T 17,4 cm</p>			<p><b>6 Raster</b></p>  <p><b>vor Regal</b></p> <p><b>76307</b> B 62,9 cm (Abb.) <b>76309</b> B 77,9 cm</p> <p><b>unter Abdeckblatt / Zwischenbauboden</b></p> <p><b>76332</b> B 62,9 cm (Abb.) <b>76334</b> B 77,9 cm</p> <p><b>T 18,9 cm</b></p> <p>Lichte Maße: B 27,1/27,1 (bei B 62,9), B 34,6/34,6 (bei B 77,9), H (von unten) 27,5/4 x 32,6/32,2, T 17,4 cm</p>		

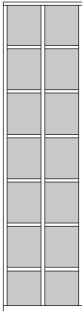
Wangensystem  
 Schieberegale

Best.-Nr. / Maße Beschreibung		PG 1	PG 2	Best.-Nr. / Maße Beschreibung		PG 1	PG 2
<b>7 Raster</b>   Lichte Maße: B 42,1 (bei B 47,9), B 57,1 (bei B 62,9), B 72,1 (bei B 77,9), H (von unten) 27,5/5 x 32,6/29,6, T 17,4 cm	<b>vor Regal</b> <b>76315</b> B 47,9 cm <b>76316</b> B 62,9 cm (Abb.) <b>76318</b> B 77,9 cm  <b>unter Abdeckblatt /                      Zwischenbauboden</b> <b>76340</b> B 47,9 cm <b>76341</b> B 62,9 cm (Abb.) <b>76343</b> B 77,9 cm  <b>T 18,9 cm</b>	1671,-	1804,-	<b>7 Raster</b>   Lichte Maße: B 27,1/27,1 (bei B 62,9), B 34,6/34,6 (bei B 77,9), H (von unten) 27,5/5 x 32,6/29,6, T 17,4 cm	<b>vor Regal</b> <b>76317</b> B 62,9 cm (Abb.) <b>76319</b> B 77,9 cm  <b>unter Abdeckblatt /                      Zwischenbauboden</b> <b>76342</b> B 62,9 cm (Abb.) <b>76426</b> B 77,9 cm  <b>T 18,9 cm</b>	2117,- 2275,-	2288,- 2458,-

Planungshinweise für Schieberegale

Seitenansicht

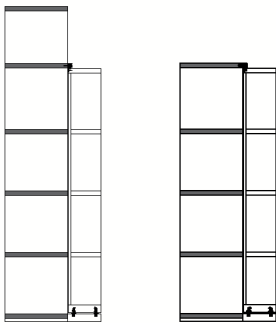

Variante 1  
 „vor Regal“

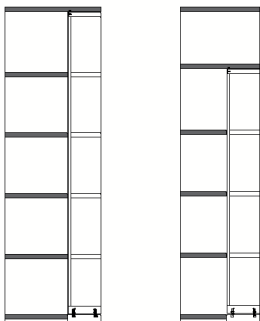

Variante 2  
 „unter Abdeckblatt / Zwischenbauboden“

- Alle Schieberegale können nur in Verbindung mit dem Wangensystem verplant werden.
- Bei Planungen mit Schieberegalen müssen bei dem Basisregal statt den Sockelböden Zwischenbauböden geplant werden.
- Bei Planungen mit Schieberegalen werden die Abdeckblätter mit Führungsschiene auf die Stärke 2,6 cm geändert.
- Das Basisregal muss mind. die doppelte Breite des Schieberegals haben.
- Schienensystem maximal bis 400,0 cm möglich.
- Die Bodenaufteilung der Schieberegale ist nicht veränderbar.
- Sonderanfertigungen nicht möglich.
- Die Böden und Wangen des Schieberegals werden immer in der gleichen Ausführung gefertigt. Die Rückwand kann ohne Aufpreis in abweichender Ausführung gefertigt werden.

Variante 1 „vor Regal“

- Sockelboden mit Laufschiene und obere Führungsschiene sind im Preis enthalten.
- Das Basisregal muss mind. 17,0 cm höher sein, als das Schieberegale (Montagehöhe).
- Schließen das Basisregal und das Schieberegale auf einer Höhe ab, müssen die Wangen des Basisregales 2,6 cm höher sein (Abschluss mit einem Zwischenbauboden).

Variante 2 „unter Abdeckblatt / Zwischenbauboden“

Unter Abdeckblatt:

- Sockelboden mit Laufschiene und Abdeckblattvertiefung mit Führungsschiene sind im Preis enthalten.
- Das Abdeckblatt des Basisregales muss zusätzlich berechnet werden.
- In Verbindung mit Basisregal T 26,4 / 36,0 cm möglich.

Unter Zwischenbauboden:

- Sockelboden mit Laufschiene und obere Führungsschiene sind im Preis enthalten.
- Der Zwischenbauboden T 45,6 cm über dem Schieberegale muss zusätzlich berechnet werden.
- In Verbindung mit Basisregal T 26,4 cm möglich.

## TV-Paneele

(Einbau nur bei Wangentiefe 36,0 cm möglich)

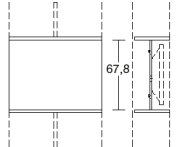
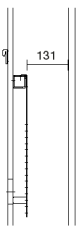
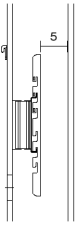
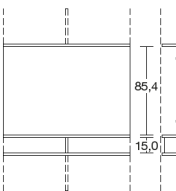
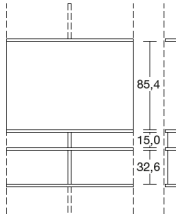
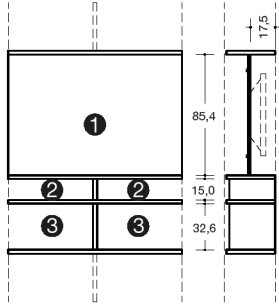
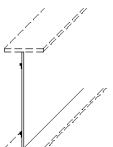
Best.-Nr. / Maße Beschreibung	PG 1	PG 2	Best.-Nr. / Maße Beschreibung	PG 1	PG 2
 <p><b>60957</b> B 90,0 cm, H 2 R <b>TV-Paneel</b> (bitte Position angeben) 1 TV-Paneel einteilig mit 1 Kabeldurchlass Ø 8,0 cm 2 Wangen-Zwischenbauböden</p>	401,-	431,-	 <p><b>Gegen Aufpreis:</b> <b>1x 90076</b> TV-Halterung – Belastbarkeit max. 35 kg – nicht schwenkbar – VESA-Norm – Der Abstand zwischen der TV-Halterung und dem Schieberegale beträgt 13,1 cm - dies entspricht der max. TV-Tiefe</p>  <p><b>1x 91194</b> TV-Halterung für Paneelmontage – Belastbarkeit 35,0 kg – Arm um bis zu max. 80° schwenkbar (Abhängig von der Fernsehgröße) – VESA-Norm – Der Abstand zwischen der TV-Halterung und dem Schieberegale beträgt 5,0 cm</p>	176,-	176,-
 <p><b>60841</b> B 90,0 cm, H 3 R <b>83022</b> B 120,0 cm, H 3 R <b>TV-Paneel</b> (bitte Position angeben) 1 TV-Paneel einteilig mit 1 Kabeldurchlass Ø 8,0 cm 3 Wangen-Zwischenbauböden 1 Mittelsteg in Wangenstärke</p>	478,- 585,-	515,- 635,-		302,-	302,-
 <p><b>60842</b> B 90,0 cm, H 4 R <b>83023</b> B 120,0 cm, H 4 R <b>TV-Paneel</b> (bitte Position angeben) 1 TV-Paneel einteilig mit 1 Kabeldurchlass Ø 8,0 cm 4 Wangen-Zwischenbauböden 1 Mittelsteg in Wangenstärke 1 kurze Wange</p>	607,- 731,-	656,- 794,-	<h3>Planungshinweis für TV-Paneele</h3> <ul style="list-style-type: none"> <li>– Die Höhenpositionierung ist im vollen und halben Raster möglich.</li> <li>– Bitte genaue Einbauposition angeben.</li> <li>– Einbau nur bei Wangentiefe 36,0 cm.</li> <li>– Bei Einbau von TV-Paneele werden eventuell notwendige Wangenzuschneite ohne Aufpreis vorgenommen.</li> </ul>  <p>① = TV-Paneel ② = Geräte-Nische, 2 x B 60,0 cm ③ = Hier sind Schubkasteneinsätze B 60,0 cm möglich.</p>		
 <p><b>83024</b> B 120,0, H 67,8 cm <b>83025</b> B 120,0, H 85,4 cm <b>31058</b> Rückwand nach Maß (Preis pro m<sup>2</sup>) Mindestpreis</p> <p><b>TV-Rückwand</b> zum Einbau zwischen zwei Zwischenbauböden inkl. Kabeldurchlass T 1,5 cm max. Breite: 210,0 cm max. Höhe: 140,0 cm ab 90,0 cm geteilt</p> <p>Stabilisierende Unterkonstruktion für die mittige TV-Montage ist im Preis enthalten!</p> <p><b>Gegen Aufpreis:</b> <b>1 x 90076</b> TV-Halterung <b>1 x 91194</b> TV-Halterung für Paneelmontage</p>	236,- 257,- 296,- 214,-	251,- 277,- 317,- 234,-			

# KANTO

## Zwischenbau-Hängeelemente 4 R,







Höhe 146,0 cm

(nur zwischen Wangen oder Korpusstandelementen möglich)

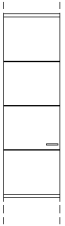
## Zwischenbau-Hängeelemente 5 R,

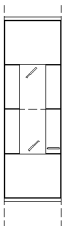
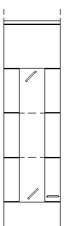
Höhe 181,2 cm

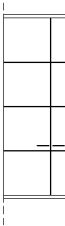







(nur zwischen Wangen oder Korpusstandelementen möglich)

Best.-Nr. / Maße Beschreibung	PG 1	PG 2	Best.-Nr. / Maße Beschreibung	PG 1	PG 2
 <p><b>27167 L</b> B 45,0 cm <b>27168 R</b> B 45,0 cm <b>27169 L</b> B 60,0 cm <b>27170 R</b> B 60,0 cm</p> <p>1 Tür, 3 Einlegeböden</p> <p><b>T 36,0 cm</b></p> <p>Abb. L</p>	639,-	691,-	 <p><b>27177 L</b> B 45,0 cm <b>27178 R</b> B 45,0 cm <b>27179 L</b> B 60,0 cm <b>27180 R</b> B 60,0 cm</p> <p>1 Tür, 4 Einlegeböden</p> <p><b>T 36,0 cm</b></p> <p>Abb. L</p>	716,-	774,-
 <p><b>27171 L</b> B 45,0 cm <b>27172 R</b> B 45,0 cm</p> <p>1 Tür mit Glasausschnitt 2 R, 1 Glaseinlegeboden, 2 Böden (nicht verstellbar)</p> <p><b>T 36,0 cm</b></p> <p>Abb. L</p> <p><b>Gegen Aufpreis:</b> Beleuchtung siehe Seiten 101/102. Spiegelrückwand siehe Seite 99.</p>	776,-	836,-	 <p><b>27181 L</b> B 45,0 cm <b>27182 R</b> B 45,0 cm</p> <p>1 Tür mit Glasausschnitt 3 R, 2 Glaseinlegeböden, 2 Böden (nicht verstellbar)</p> <p><b>T 36,0 cm</b></p> <p>Abb. L</p> <p><b>Gegen Aufpreis:</b> Beleuchtung siehe Seiten 101/102. Spiegelrückwand siehe Seite 99.</p>	864,-	937,-
 <p><b>27175 L</b> B 60,0 cm <b>27176 R</b> B 60,0 cm</p> <p>1 Tür mit Glasausschnitt 2 R, 1 Glaseinlegeboden, 2 Böden (nicht verstellbar)</p> <p><b>T 36,0 cm</b></p> <p>Abb. L</p> <p><b>Gegen Aufpreis:</b> Beleuchtung siehe Seiten 101/102. Spiegelrückwand siehe Seite 99.</p>	851,-	918,-	 <p><b>27185 L</b> B 60,0 cm <b>27186 R</b> B 60,0 cm</p> <p>1 Tür mit Glasausschnitt 3 R, 2 Glaseinlegeböden, 2 Böden (nicht verstellbar)</p> <p><b>T 36,0 cm</b></p> <p>Abb. L</p> <p><b>Gegen Aufpreis:</b> Beleuchtung siehe Seiten 101/102. Spiegelrückwand siehe Seite 99.</p>	952,-	1029,-
 <p><b>27173</b> B 75,0 cm <b>27174</b> B 90,0 cm</p> <p>2 Türen, 3 Einlegeböden</p> <p><b>T 36,0 cm</b></p>	957,-	1036,-	 <p><b>27183</b> B 75,0 cm <b>27184</b> B 90,0 cm</p> <p>2 Türen, 4 Einlegeböden</p> <p><b>T 36,0 cm</b></p>	1111,-	1201,-

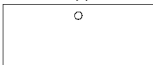

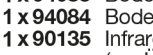



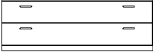



# Korpuselemente 1 R, Höhe 41,6 cm

(Best.-Nr. + **W** = Wangenelement, siehe Seite 2 / Abdeckblätter bis 240,0 cm durchgehend)

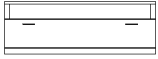
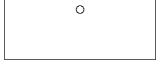
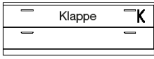
Best.-Nr. / Maße Beschreibung	PG 1	PG 2	Best.-Nr. / Maße Beschreibung	PG 1	PG 2
 <p><b>NEU</b> <b>77892</b> B 52,5 cm  <b>33769</b> B 60,0 cm  <b>33770</b> B 75,0 cm  <b>33771</b> B 90,0 cm</p> <p>1 Auszug 1 R  <b>T 39,1 cm</b></p>	394,-	425,-	 <p><b>33784</b> B 105,0 cm  <b>33785</b> B 120,0 cm  <b>33786</b> B 135,0 cm</p> <p>1 Klappe 1 R  inkl. Kabeldurchlass  im Abdeckblatt  <b>T 48,7 cm</b></p>	592,-	641,-
 <p><b>NEU</b> <b>77894</b> B 52,5 cm  <b>33775</b> B 60,0 cm  <b>33776</b> B 75,0 cm  <b>33777</b> B 90,0 cm</p> <p>wie vor  <b>T 48,7 cm</b></p> <p><b>Gegen Aufpreis:</b>  Innenschubkasten siehe Seite 98.  CD/DVD-Einteilung siehe Seite 99.</p>	418,-	452,-	 <p>Abdeckblatt und  Gerätenischenrückwand  inkl. Kabeldurchlass</p> <p>CD/DVD-Auszug kann  nur rechts geplant  werden.</p> <p>Boden nur in Verbindung  mit Basis-Set möglich.</p> <p>Lichte Innenmaße:  B 97,3, H 31,3, T 42,7 (bei B 105) cm  B 112,3, H 31,3, T 42,7 (bei B 120) cm  B 127,3, H 31,3, T 42,7 (bei B 135) cm</p> <p><b>Gegen Aufpreis:</b>  <b>Basis-Set (nur rechts möglich)</b>  <b>1 x 94080</b> Mittelseite und Boden B 60 / T 48,7 cm  <b>1 x 94094</b> CD/DVD-Auszug, Mittelseite und  Boden B 60 / T 48,7 cm  für ca. 72 CD's / 48 DVD's</p> <p><b>Boden (nur links möglich)</b>  <b>1 x 94082</b> Boden B 45 / T 48,7 cm  <b>1 x 94083</b> Boden B 60 / T 48,7 cm  <b>1 x 94084</b> Boden B 75 / T 48,7 cm  <b>1 x 90135</b> Infrarot Repeater  (zur Übertragung des Infrarotsignals der  Fernbedienung in das Klappenelement)</p> <p><b>1 x 92396</b> ohne vormontierten Kabeldurchlass</p>	64,-	64,-
 <p><b>33772</b> B 105,0 cm  <b>33773</b> B 120,0 cm  <b>33774</b> B 135,0 cm</p> <p>1 Auszug 1 R  <b>T 39,1 cm</b></p>	500,-	543,-	 <p><b>1 x 94082</b> Boden B 45 / T 48,7 cm  <b>1 x 94083</b> Boden B 60 / T 48,7 cm  <b>1 x 94084</b> Boden B 75 / T 48,7 cm  <b>1 x 90135</b> Infrarot Repeater  (zur Übertragung des Infrarotsignals der  Fernbedienung in das Klappenelement)</p> <p><b>1 x 92396</b> ohne vormontierten Kabeldurchlass</p>	56,-	56,-
 <p><b>33778</b> B 105,0 cm  <b>33779</b> B 120,0 cm  <b>33780</b> B 135,0 cm</p> <p>wie vor  <b>T 48,7 cm</b></p> <p><b>Gegen Aufpreis:</b>  Innenschubkasten siehe Seite 98.  CD/DVD-Einteilung siehe Seite 99.</p>	562,-	611,-	 <p><b>NEU</b> <b>77896</b> B 52,5 cm  <b>33793</b> B 60,0 cm  <b>33794</b> B 75,0 cm  <b>33795</b> B 90,0 cm</p> <p>2 Schubkästen  <b>T 39,1 cm</b></p>	462,-	499,-
 <p><b>NEU</b> <b>83494</b> B 52,5 cm  <b>33781</b> B 60,0 cm  <b>33782</b> B 75,0 cm  <b>33783</b> B 90,0 cm</p> <p>1 Klappe 1 R  inkl. Kabeldurchlass  im Abdeckblatt  <b>T 48,7 cm</b></p> <p>Abdeckblatt und  Gerätenischenrückwand  inkl. Kabeldurchlass</p> <p>Lichte Innenmaße:  B 46,8, H 31,3, T 42,7 (bei B 52,5) cm  B 54,3, H 31,3, T 42,7 (bei B 60) cm  B 69,3, H 31,3, T 42,7 (bei B 75) cm  B 84,3, H 30,5, T 42,7 (bei B 90) cm</p> <p><b>Gegen Aufpreis:</b>  <b>1 x 94023</b> Boden B 52,5 / T 48,7 cm <b>NEU</b>  <b>1 x 90853</b> Boden B 60 / T 48,7 cm  <b>1 x 90854</b> Boden B 75 / T 48,7 cm  <b>1 x 90855</b> Boden B 90 / T 48,7 cm  <b>1 x 90140</b> CD/DVD-Auszug und Boden B 60 / T 48,7 cm  für ca. 72 CD's / 48 DVD's  <b>1 x 90135</b> Infrarot Repeater  (zur Übertragung des Infrarotsignals der  Fernbedienung in das Klappenelement)  <b>1 x 92396</b> ohne vormontierten Kabeldurchlass</p>	441,-	476,-	 <p><b>33796</b> B 105,0 cm  <b>33797</b> B 120,0 cm  <b>33798</b> B 135,0 cm</p> <p>2 Schubkästen  <b>T 39,1 cm</b></p> <p><b>33802</b> B 105,0 cm  <b>33803</b> B 120,0 cm  <b>33804</b> B 135,0 cm</p> <p>wie vor  <b>T 48,7 cm</b></p>	682,-	738,-





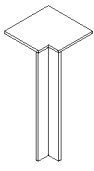





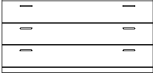

# Korpuselemente 1 R, Höhe 41,6 cm

(Best.-Nr. + **W** = Wangenelement, siehe Seite 2 / Abdeckblätter bis 240,0 cm durchgehend)

Best.-Nr. / Maße Beschreibung	PG 1	PG 2	Best.-Nr. / Maße Beschreibung	PG 1	PG 2
  <b>NEU</b> <b>83495</b> B 52,5 cm <b>33805</b> B 60,0 cm <b>33806</b> B 75,0 cm <b>33807</b> B 90,0 cm 1 Schubkasten, 1 Gerätenische mit Klappe <b>T 48,7 cm</b> Abdeckblatt und Gerätenischenrückwand inkl. Kabeldurchlass Lichte Innenmaße hinter Klappe: B 46,8, H 13,7, T 33,1/42,7 (bei B 52,5) cm B 54,3, H 13,7, T 33,1/42,7 (bei B 60) cm B 69,3, H 13,7, T 33,1/42,7 (bei B 75) cm B 84,3, H 12,9, T 33,1/42,7 (bei B 90) cm Preisgleich auch in <b>Tiefe 39,1 cm</b> = Bestellnummer mit <b>T</b> ergänzen. <b>Gegen Aufpreis:</b> <b>1 x 90135</b> Infrarot Repeater (zur Übertragung des Infrarotsignals der Fernbedienung in das Klappenelement) <b>1 x 92396</b> ohne vormontierten Kabeldurchlass	614,- 635,- 676,- 723,-	664,- 684,- 729,- 776,-	  <b>33790</b> B 105,0 cm <b>33791</b> B 120,0 cm <b>33792</b> B 135,0 cm 1 Auszug, 1 Gerätenische <b>T 48,7 cm</b> Abdeckblatt und Gerätenischenrückwand inkl. Kabeldurchlass Lichte Nischenmaße: B 96,6, H 9,2, T 33,1/42,7 (bei B 105) cm B 111,6, H 9,2, T 33,1/42,7 (bei B 120) cm B 126,6, H 9,2, T 33,1/42,7 (bei B 135) cm Preisgleich auch in <b>Tiefe 39,1 cm</b> = Bestellnummer mit <b>T</b> ergänzen. <b>Gegen Aufpreis:</b> <b>1 x 92396</b> ohne vormontierten Kabeldurchlass CD/DVD-Einteilung siehe Seite 99.	830,- 864,- 899,-	899,- 937,- 969,-
  <b>33808</b> B 105,0 cm <b>33809</b> B 120,0 cm <b>33810</b> B 135,0 cm 1 Schubkasten, 1 Gerätenische mit Klappe <b>T 48,7 cm</b> Abdeckblatt und Gerätenischenrückwand inkl. Kabeldurchlass Lichte Innenmaße hinter Klappe: B 99,3, H 12,9, T 33,1/42,7 (bei B 105) cm B 114,3, H 12,9, T 33,1/42,7 (bei B 120) cm B 129,3, H 12,9, T 33,1/42,7 (bei B 135) cm Preisgleich auch in <b>Tiefe 39,1 cm</b> = Bestellnummer mit <b>T</b> ergänzen. <b>Gegen Aufpreis:</b> <b>1 x 90135</b> Infrarot Repeater (zur Übertragung des Infrarotsignals der Fernbedienung in das Klappenelement) <b>1 x 92396</b> ohne vormontierten Kabeldurchlass	888,- 935,- 978,-	959,- 1008,- 1055,-	  <b>NEU</b> <b>83497</b> B 52,5 cm <b>33811</b> B 60,0 cm <b>33812</b> B 75,0 cm <b>33813</b> B 90,0 cm 1 Zwischenbauboden (nicht verstellbar) <b>T 48,7 cm</b> Abdeckblatt und Gerätenischenrückwand inkl. Kabeldurchlass Lichte Nischenmaße: B 44,1, H 16,4/16,4, T 33,1/42,7 (bei B 52,5) cm B 51,6, H 16,4/16,4, T 33,1/42,7 (bei B 60) cm B 66,6, H 16,4/16,4, T 33,1/42,7 (bei B 75) cm B 81,6, H 16,4/13,8, T 33,1/42,7 (bei B 90) cm Preisgleich auch in <b>Tiefe 39,1 cm</b> = Bestellnummer mit <b>T</b> ergänzen. <b>Gegen Aufpreis:</b> <b>1 x 92396</b> ohne vormontierten Kabeldurchlass LED-Gerätenischenbeleuchtung siehe Seite 101.	503,- 532,- 590,- 643,-	543,- 575,- 637,- 695,-
  <b>NEU</b> <b>83496</b> B 52,5 cm <b>33787</b> B 60,0 cm <b>33788</b> B 75,0 cm <b>33789</b> B 90,0 cm 1 Auszug, 1 Gerätenische <b>T 48,7 cm</b> Abdeckblatt und Gerätenischenrückwand inkl. Kabeldurchlass Lichte Nischenmaße: B 44,1, H 10,0, T 33,1/42,7 (bei B 52,5) cm B 51,6, H 10,0, T 33,1/42,7 (bei B 60) cm B 66,6, H 10,0, T 33,1/42,7 (bei B 75) cm B 81,6, H 9,2, T 33,1/42,7 (bei B 90) cm Preisgleich auch in <b>Tiefe 39,1 cm</b> = Bestellnummer mit <b>T</b> ergänzen. <b>Gegen Aufpreis:</b> <b>1 x 92396</b> ohne vormontierten Kabeldurchlass CD/DVD-Einteilung siehe Seite 99.	550,- 570,- 611,- 643,-	594,- 618,- 661,- 695,-	 <b>32825</b> Schenkel 42,1 x 42,1 cm 1 Eckabdeckblatt (massiv), 1 Eckleiste <b>T 39,1 cm</b>	330,-	358,-
- <b>Ecke nicht als Stauraum nutzbar.</b> - <b>einseitige Abdeckblathtiefenkürzung ohne Aufpreis</b> - <b>Eine Ausklinkung von max. 32,1 / 41,7 cm ist möglich. (Brandschutztechnische Auflagen müssen beachtet werden.)</b>	0,-	0,-	<b>32183</b> Schenkel 51,7 x 51,7 cm wie vor <b>T 48,7 cm</b>	362,-	392,-

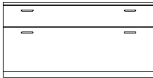

Korpuselemente 1,5 R, Höhe 59,2 cm

(Best.-Nr. + W = Wangenelement, siehe Seite 2 / Abdeckblätter bis 240,0 cm durchgehend)

Best.-Nr. / Maße Beschreibung	PG 1	PG 2	Best.-Nr. / Maße Beschreibung	PG 1	PG 2
  Abb. L 27187 L B 45,0 cm 27188 R B 45,0 cm NEU 77899 L B 52,5 cm NEU 77900 R B 52,5 cm 27189 L B 60,0 cm 27190 R B 60,0 cm 1 Tür, 1 Einlegeboden T 39,1 cm	453,-	489,-	  33388 B 105,0 cm 30168 B 120,0 cm 33389 B 135,0 cm 3 Schubkästen T 39,1 cm	826,-	890,-
27191 L B 45,0 cm 27192 R B 45,0 cm NEU 77901 L B 52,5 cm NEU 77902 R B 52,5 cm 27193 L B 60,0 cm 27194 R B 60,0 cm wie vor T 48,7 cm	500,-	543,-	33390 B 105,0 cm 30169 B 120,0 cm 33391 B 135,0 cm wie vor T 48,7 cm	922,-	997,-
  27195 B 75,0 cm 27196 B 90,0 cm 2 Türen, 1 Einlegeboden T 39,1 cm	616,-	665,-	  NEU 77910 B 52,5 cm 33834 B 60,0 cm 33835 B 75,0 cm 33836 B 90,0 cm 1 Schubkasten, 1 Auszug 1 R T 39,1 cm	459,-	496,-
27197 B 75,0 cm 27198 B 90,0 cm wie vor T 48,7 cm	667,-	716,-	 NEU 77912 B 52,5 cm 33840 B 60,0 cm 33841 B 75,0 cm 33842 B 90,0 cm wie vor T 48,7 cm Gegen Aufpreis: CD/DVD-Einteilung siehe Seite 99. Innenschubkasten siehe Seite 98.	520,-	562,-
  30160 B 45,0 cm NEU 77903 B 52,5 cm 30161 B 60,0 cm 30162 B 75,0 cm 30163 B 90,0 cm 3 Schubkästen T 39,1 cm	476,-	510,-	  33837 B 105,0 cm 33838 B 120,0 cm 33839 B 135,0 cm 1 Schubkasten, 1 Auszug 1 R T 39,1 cm	738,-	798,-
30164 B 45,0 cm NEU 77904 B 52,5 cm 30165 B 60,0 cm 30166 B 75,0 cm 30167 B 90,0 cm wie vor T 48,7 cm	532,-	575,-	33843 B 105,0 cm 33844 B 120,0 cm 33845 B 135,0 cm wie vor T 48,7 cm Gegen Aufpreis: CD/DVD-Einteilung siehe Seite 99. Innenschubkasten siehe Seite 98.	832,-	901,-

# Korpuselemente 1,5 R, Höhe 59,2 cm



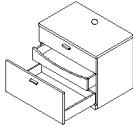
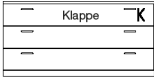
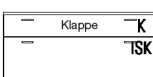
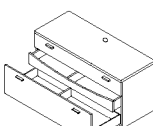







(Best.-Nr. + **W** = Wangenelement, siehe Seite 2 / Abdeckblätter bis 240,0 cm durchgehend)

Best.-Nr. / Maße Beschreibung	PG 1	PG 2	Best.-Nr. / Maße Beschreibung	PG 1	PG 2
 <p><b>NEU</b> <b>83512</b> B 52,5 cm <b>32968</b> B 60,0 cm <b>32969</b> B 75,0 cm <b>32970</b> B 90,0 cm</p> <p>2 Schubkästen, 1 Gerätenische mit Klappe <b>T 48,7 cm</b></p> <p>Abdeckblatt und Gerätenischenrückwand inkl. Kabeldurchlass</p> <p>Lichte Innenmaße hinter Klappe: B 46,8, H 13,7, T 33,1/42,7 (bei B 52,5) cm B 54,3, H 13,7, T 33,1/42,7 (bei B 60) cm B 69,3, H 13,7, T 33,1/42,7 (bei B 75) cm B 84,3, H 12,9, T 33,1/42,7 (bei B 90) cm</p> <p>Preisgleich auch in <b>Tiefe 39,1 cm</b> = Bestellnummer mit <b>T</b> ergänzen.</p> <p><b>Gegen Aufpreis:</b> <b>1 x 90135</b> Infrarot Repeater (zur Übertragung des Infrarotsignals der Fernbedienung in das Klappenelement) <b>1 x 92396</b> ohne vormontierten Kabeldurchlass</p>	691,- 727,- 800,- 875,-	746,- 783,- 862,- 944,-	 <p><b>NEU</b> <b>83513</b> B 52,5 cm <b>33858</b> B 60,0 cm <b>33859</b> B 75,0 cm <b>33860</b> B 90,0 cm</p> <p>1 Auszug 1 R inkl. Vollauszug und 1 Innenschubkasten, 1 Gerätenische mit Klappe <b>T 48,7 cm</b></p>  <p>Abdeckblatt und Gerätenischenrückwand inkl. Kabeldurchlass</p> <p>Lichte Innenmaße hinter Klappe: B 46,8, H 13,7, T 33,1/42,7 (bei B 52,5) cm B 54,3, H 13,7, T 33,1/42,7 (bei B 60) cm B 69,3, H 13,7, T 33,1/42,7 (bei B 75) cm B 84,3, H 12,9, T 33,1/42,7 (bei B 90) cm</p> <p>Preisgleich auch in <b>Tiefe 39,1 cm</b> = Bestellnummer mit <b>T</b> ergänzen.</p> <p><b>Gegen Aufpreis:</b> <b>1 x 90135</b> Infrarot Repeater (zur Übertragung des Infrarotsignals der Fernbedienung in das Klappenelement) <b>1 x 92396</b> ohne vormontierten Kabeldurchlass CD/DVD-Einteilung siehe Seite 99.</p>	668,- 701,- 768,- 832,-	722,- 761,- 828,- 901,-
 <p><b>31097</b> B 105,0 cm <b>32971</b> B 120,0 cm <b>33392</b> B 135,0 cm</p> <p>2 Schubkästen, 1 Gerätenische mit Klappe <b>T 48,7 cm</b></p> <p>Abdeckblatt und Gerätenischenrückwand inkl. Kabeldurchlass</p> <p>Lichte Innenmaße hinter Klappe: B 99,3, H 12,9, T 33,1/42,7 (bei B 105) cm B 114,3, H 12,9, T 33,1/42,7 (bei B 120) cm B 129,3, H 12,9, T 33,1/42,7 (bei B 135) cm</p> <p>Preisgleich auch in <b>Tiefe 39,1 cm</b> = Bestellnummer mit <b>T</b> ergänzen.</p> <p><b>Gegen Aufpreis:</b> <b>1 x 90135</b> Infrarot Repeater (zur Übertragung des Infrarotsignals der Fernbedienung in das Klappenelement) <b>1 x 92396</b> ohne vormontierten Kabeldurchlass</p>	1012,- 1094,- 1171,-	1096,- 1180,- 1261,-	 <p><b>33861</b> B 105,0 cm <b>33862</b> B 120,0 cm <b>33863</b> B 135,0 cm</p> <p>1 Auszug 1 R inkl. Vollauszug und 1 Innenschubkasten, 1 Gerätenische mit Klappe <b>T 48,7 cm</b></p>  <p>Abdeckblatt und Gerätenischenrückwand inkl. Kabeldurchlass</p> <p>Lichte Innenmaße hinter Klappe: B 99,3, H 12,9, T 33,1/42,7 (bei B 105) cm B 114,3, H 12,9, T 33,1/42,7 (bei B 120) cm B 129,3, H 12,9, T 33,1/42,7 (bei B 135) cm</p> <p>Preisgleich auch in <b>Tiefe 39,1 cm</b> = Bestellnummer mit <b>T</b> ergänzen.</p> <p><b>Gegen Aufpreis:</b> <b>1 x 90135</b> Infrarot Repeater (zur Übertragung des Infrarotsignals der Fernbedienung in das Klappenelement) <b>1 x 92396</b> ohne vormontierten Kabeldurchlass CD/DVD-Einteilung siehe Seite 99.</p>	997,- 1066,- 1128,-	1077,- 1150,- 1222,-

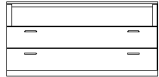
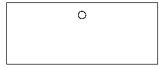
Korpuselemente 1,5 R, Höhe 59,2 cm

PSI - Weitere Informationen siehe Zusatzliste „Zubehör im Detail“.









(Best.-Nr. + W = Wangenelement, siehe Seite 2 / Abdeckblätter bis 240,0 cm durchgehend)

Best.-Nr. / Maße Beschreibung	PG 1	PG 2	Best.-Nr. / Maße Beschreibung	PG 1	PG 2
 <p><b>NEU</b> <b>83515</b> B 52,5 cm <b>32972</b> B 60,0 cm <b>32973</b> B 75,0 cm <b>32974</b> B 90,0 cm</p>  <p>2 Schubkästen, 1 Geräte-Nische <b>T 48,7 cm</b></p> <p>Abdeckblatt und Gerätenischenrückwand inkl. Kabeldurchlass</p> <p>Lichte Nischenmaße: B 44,1, H 15,8, T 33,1/42,7 (bei B 52,5) cm B 51,6, H 15,8, T 33,1/42,7 (bei B 60) cm B 66,6, H 15,8, T 33,1/42,7 (bei B 75) cm B 81,6, H 15,0, T 33,1/42,7 (bei B 90) cm</p> <p>Preisgleich auch in <b>Tiefe 39,1 cm</b> = Bestellnummer mit <b>T</b> ergänzen.</p> <p><b>Gegen Aufpreis:</b> <b>1 x 92396</b> ohne vormontierten Kabeldurchlass</p>	635,- 667,- 731,- 802,-	686,- 716,- 794,- 864,-	 <p><b>NEU</b> <b>83762</b> B 52,5 cm <b>31104</b> B 60,0 cm <b>31105</b> B 75,0 cm <b>31106</b> B 90,0 cm</p>  <p>1 Schubkasten, 1 Zwischenbauboden (nicht verstellbar) <b>T 48,7 cm</b></p> <p>Abdeckblatt und Gerätenischenrückwand inkl. Kabeldurchlass</p> <p>Lichte Nischenmaße: B 44,1, H 15,7/15,7, T 33,1/42,7 (bei B 52,5) cm B 51,6, H 15,7/15,7, T 33,1/42,7 (bei B 60) cm B 66,6, H 15,7/15,7, T 33,1/42,7 (bei B 75) cm B 81,6, H 13,1/15,7, T 33,1/42,7 (bei B 90) cm</p> <p>Preisgleich auch in <b>Tiefe 39,1 cm</b> = Bestellnummer mit <b>T</b> ergänzen.</p> <p><b>Gegen Aufpreis:</b> <b>1 x 92396</b> ohne vormontierten Kabeldurchlass LED-Gerätenischenbeleuchtung siehe Seite 101.</p>	571,- 607,- 678,- 753,-	617,- 656,- 736,- 815,-
 <p><b>31099</b> B 105,0 cm <b>32975</b> B 120,0 cm <b>33814</b> B 135,0 cm</p>  <p>2 Schubkästen, 1 Geräte-Nische <b>T 48,7 cm</b></p> <p>Abdeckblatt und Gerätenischenrückwand inkl. Kabeldurchlass</p> <p>Lichte Nischenmaße: B 96,6, H 15,0, T 33,1/42,7 (bei B 105) cm B 111,6, H 15,0, T 33,1/42,7 (bei B 120) cm B 126,6, H 15,0, T 33,1/42,7 (bei B 135) cm</p> <p>Preisgleich auch in <b>Tiefe 39,1 cm</b> = Bestellnummer mit <b>T</b> ergänzen.</p> <p><b>Gegen Aufpreis:</b> <b>1 x 92396</b> ohne vormontierten Kabeldurchlass</p>	950,- 1004,- 1055,-	1027,- 1083,- 1141,-	 <p><b>NEU</b> <b>83518</b> B 52,5 cm <b>33609</b> B 60,0 cm <b>33721</b> B 75,0 cm</p>  <p>1 Druckerauszug inkl. Antirutschmatte Gerätechrückwand mit Ausschnitt <b>T 48,7 cm</b></p> <p>Lichte Nischenmaße: B 44,1, H 33,8, T 38,2 (bei B 52,5) cm B 51,6, H 33,8, T 38,2 (bei B 60) cm B 66,6, H 33,8, T 38,2 (bei B 75) cm</p>	651,- 691,- 770,-	703,- 742,- 830,-
 <p><b>NEU</b> <b>83761</b> B 52,5 cm <b>31101</b> B 60,0 cm <b>31102</b> B 75,0 cm <b>31103</b> B 90,0 cm</p>  <p>2 Zwischenbauböden (nicht verstellbar) <b>T 48,7 cm</b></p> <p>Abdeckblatt und Gerätenischenrückwand inkl. Kabeldurchlass</p> <p>Lichte Nischenmaße: B 44,1, H 15,8/16/16, T 33,1/42,7 (bei B 52,5) cm B 51,6, H 15,8/16/16, T 33,1/42,7 (bei B 60) cm B 66,6, H 15,8/16/16, T 33,1/42,7 (bei B 75) cm B 81,6, H 13,2/16/16, T 33,1/42,7 (bei B 90) cm</p> <p>Preisgleich auch in <b>Tiefe 39,1 cm</b> = Bestellnummer mit <b>T</b> ergänzen.</p> <p><b>Gegen Aufpreis:</b> <b>1 x 92396</b> ohne vormontierten Kabeldurchlass LED-Gerätenischenbeleuchtung siehe Seite 101.</p>	519,- 553,- 622,- 691,-	560,- 594,- 671,- 746,-	 <p><b>29062 L</b> B 45,0 cm <b>29063 R</b> B 45,0 cm <b>83519 L</b> B 52,5 cm <b>NEU</b> <b>83520 R</b> B 52,5 cm <b>NEU</b> <b>29064 L</b> B 60,0 cm <b>29065 R</b> B 60,0 cm</p>  <p>1 Tür inkl. Akustikblende, 1 Einlegeboden <b>T 48,7 cm</b></p> <p>Abb. L</p> <p><b>29066 L</b> B 45,0 cm <b>29067 R</b> B 45,0 cm <b>NEU</b> <b>83521 L</b> B 52,5 cm <b>NEU</b> <b>83522 R</b> B 52,5 cm <b>29068 L</b> B 60,0 cm <b>29069 R</b> B 60,0 cm</p> <p>1 Tür inkl. Akustikblende und akustikwirksamer Innenausstat- tung für die Subwooferunter- bringung, Rückwand mit Ausschnitt <b>T 48,7 cm</b></p> <p>Lichte Maße für die Subwooferunterbringung: B 39,0, H 48,0, T 33,1/42,7 (bei B 45) cm B 46,5, H 48,0, T 33,1/42,7 (bei B 52,5) cm B 54,0, H 48,0, T 33,1/42,7 (bei B 60) cm</p> <p>Preisgleich auch in <b>Tiefe 39,1 cm</b> = Bestellnummer mit <b>T</b> ergänzen.</p>	646,- 646,- 691,- 691,- 736,- 736,-	699,- 699,- 746,- 746,- 796,- 796,-

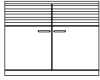
Korpuselemente 1,5 R, Höhe 59,2 cm

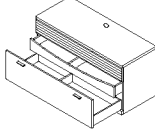
PSI - Weitere Informationen siehe Zusatzliste „Zubehör im Detail“.

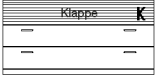
(Best.-Nr. + **W** = Wangenelement, siehe Seite 2 / Abdeckblätter bis 240,0 cm durchgehend)

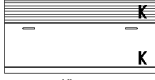
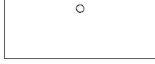



Best.-Nr. / Maße Beschreibung	PG 1	PG 2	Best.-Nr. / Maße Beschreibung	PG 1	PG 2
 <b>29070</b> B 75,0 cm <b>29071</b> B 90,0 cm 2 Türen inkl. Akustikblende, 1 Einlegeboden <b>T 48,7 cm</b>	886,- 967,-	957,- 1044,-	 <b>29077</b> B 105,0 cm <b>29078</b> B 120,0 cm <b>29079</b> B 135,0 cm 1 Auszug 1 R inkl. Vollauszug und 1 Innenschubkasten, 1 Soundbarfach mit Akustikblende inkl. Push to open und akustikwirksamer Innenausstattung <b>T 48,7 cm</b> Standardmäßig ist ein magma- farbene Innenschubkasten eingebaut.	1394,- 1518,- 1617,-	1508,- 1643,- 1741,-
  <b>29072</b> B 75,0 cm <b>29073</b> B 90,0 cm 2 Türen inkl. Akustikblende und akustikwirksamer Innenausstat- tung für die Subwooferunter- bringung, Rückwand mit Ausschnitt <b>T 48,7 cm</b>	929,- 1017,-	1004,- 1098,-	  Abdeckblatt inkl. Kabeldurchlass, Rückwand inkl. Ausschnitt Lichte Maße hinter Akustikblende: B 99,3, H 11,9, T 33,1/42,7 (bei B 105) cm B 114,3, H 11,9, T 33,1/42,7 (bei B 120) cm B 129,3, H 11,9, T 33,1/42,7 (bei B 135) cm Preisgleich auch in <b>Tiefe 39,1 cm</b> = Bestellnummer mit <b>T</b> ergänzen.		
Lichte Maße für die Subwooferunterbringung: B 66,7, H 48,0, T 33,1/42,7 (bei B 75) cm B 81,7, H 48,0, T 33,1/42,7 (bei B 90) cm Preisgleich auch in <b>Tiefe 39,1 cm</b> = Bestellnummer mit <b>T</b> ergänzen.			Gegen Aufpreis: <b>1 x 90135</b> Infrarot Repeater (zur Übertragung des Infrarotsignals der Fernbedienung in das Klappenelement) <b>1 x 92396</b> ohne vormontierten Kabeldurchlass CD/DVD-Einteilung siehe Seite 99.	193,- 0,-	193,- 0,-
 <b>29074</b> B 105,0 cm <b>29075</b> B 120,0 cm <b>29076</b> B 135,0 cm 2 Schubkästen, 1 Soundbarfach mit Akustikblende inkl. Push to open und akustikwirksamer Innenausstattung <b>T 48,7 cm</b>	1411,- 1529,- 1628,-	1523,- 1654,- 1761,-	 <b>29080</b> B 105,0 cm <b>29081</b> B 120,0 cm <b>29082</b> B 135,0 cm 1 Klappe 1 R, 1 Soundbarfach mit Akustikblende inkl. Push to open und akustikwirksamer Innenausstattung <b>T 48,7 cm</b>	1231,- 1343,- 1430,-	1330,- 1448,- 1538,-
  Abdeckblatt inkl. Kabeldurchlass, Rückwand inkl. Ausschnitt Lichte Maße hinter Akustikblende: B 99,3, H 11,9, T 33,1/42,7 (bei B 105) cm B 114,3, H 11,9, T 33,1/42,7 (bei B 120) cm B 129,3, H 11,9, T 33,1/42,7 (bei B 135) cm Preisgleich auch in <b>Tiefe 39,1 cm</b> = Bestellnummer mit <b>T</b> ergänzen.			  Abdeckblatt inkl. Kabeldurchlass, Rückwand inkl. Ausschnitt CD/DVD-Auszug kann nur rechts geplant werden. Boden nur in Verbindung mit Basis-Set möglich. Lichte Maße hinter Akustikblende: B 99,3, H 11,9, T 42,7 (bei B 105) cm B 114,3, H 11,9, T 42,7 (bei B 120) cm B 129,3, H 11,9, T 42,7 (bei B 135) cm Lichte Maße hinter Klappe: B 97,3, H 32,4, T 42,7 (bei B 105) cm B 112,3, H 32,4, T 42,7 (bei B 120) cm B 127,3, H 32,4, T 42,7 (bei B 135) cm Gegen Aufpreis: <b>Basis-Set (nur rechts möglich)</b> <b>1 x 94080</b> Mittelseite und Boden B 60 / T 48,7 cm <b>1 x 94094</b> CD/DVD-Auszug, Mittelseite und Boden B 60 / T 48,7 cm für ca. 72 CD's / 48 DVD's <b>Boden (nur links möglich)</b> <b>1 x 94082</b> Boden B 45 / T 48,7 cm <b>1 x 94083</b> Boden B 60 / T 48,7 cm <b>1 x 94084</b> Boden B 75 / T 48,7 cm <b>1 x 92134</b> Infrarot Repeater (1 Empfänger / 2 Sender) (zur Übertragung des Infrarotsignals der Fernbedienung in das Klappenelement) <b>1 x 92396</b> ohne vormontierten Kabeldurchlass	193,- 0,-	193,- 0,-
Gegen Aufpreis: <b>1 x 90135</b> Infrarot Repeater (zur Übertragung des Infrarotsignals der Fernbedienung in das Klappenelement) <b>1 x 92396</b> ohne vormontierten Kabeldurchlass					

Korpuselemente 1,5 R, Höhe 59,2 cm

(Best.-Nr. + W = Wangenelement, siehe Seite 2 / Abdeckblätter bis 240,0 cm durchgehend)

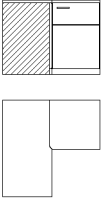

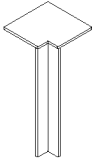
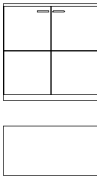

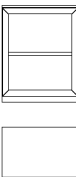
Korpuselemente 2 R, Höhe 76,8 cm

(Best.-Nr. + W = Wangenelement, siehe Seite 2 / Abdeckblätter bis 240,0 cm durchgehend)

Best.-Nr. / Maße Beschreibung	PG 1	PG 2	Best.-Nr. / Maße Beschreibung	PG 1	PG 2
 <p><b>27199</b> Schenkel 77,1 x 77,1 cm 2 Türen, 1 Einlegeboden <b>T 39,1 cm</b></p>	1085,-	1171,-	 <p><b>27201 L</b> B 45,0 cm <b>27202 R</b> B 45,0 cm <i>NEU</i> <b>77913 L</b> B 52,5 cm <i>NEU</i> <b>77914 R</b> B 52,5 cm <b>27203 L</b> B 60,0 cm <b>27204 R</b> B 60,0 cm 1 Tür, 1 Einlegeboden <b>T 39,1 cm</b></p>	478,- 478,- 508,- 508,- 538,- 538,-	513,- 513,- 549,- 549,- 579,- 579,-
<p><b>27200</b> Schenkel 86,7 x 86,7 cm wie vor <b>T 48,7 cm</b></p> <ul style="list-style-type: none"> <li>- Korpus bleibt 39,1 cm tief, Abdeckblatt steht nach hinten über.</li> <li>- Bei Einsatz als Abschluss-element wird die Seite nach hinten überstehend geliefert.</li> </ul>	1214,-	1308,-	<p><b>27207 L</b> B 45,0 cm <b>27208 R</b> B 45,0 cm <i>NEU</i> <b>77915 L</b> B 52,5 cm <i>NEU</i> <b>77916 R</b> B 52,5 cm <b>27209 L</b> B 60,0 cm <b>27210 R</b> B 60,0 cm wie vor <b>T 48,7 cm</b></p>	528,- 528,- 557,- 557,- 585,- 585,-	570,- 570,- 601,- 601,- 633,- 633,-
 <p><b>32825</b> Schenkel 42,1 x 42,1 cm 1 Eckabdeckblatt (massiv), 1 Eckleiste <b>T 39,1 cm</b></p>	330,-	358,-	 <p><b>27213</b> B 75,0 cm <b>27214</b> B 90,0 cm 2 Türen, 1 Einlegeboden <b>T 39,1 cm</b></p>	654,- 723,-	701,- 776,-
<ul style="list-style-type: none"> <li>- Ecke nicht als Stauraum nutzbar.</li> <li>- einseitige Abdeckblatattiefenkürzung ohne Aufpreis</li> <li>- Eine Ausklinkung von max. 32,1 / 41,7 cm ist möglich. (Brandschutztechnische Auflagen müssen beachtet werden.)</li> </ul> <p><b>32183</b> Schenkel 51,7 x 51,7 cm wie vor <b>T 48,7 cm</b></p>	362,-	392,-	 <p><b>27215</b> B 75,0 cm <b>27216</b> B 90,0 cm wie vor <b>T 48,7 cm</b></p>	703,- 774,-	763,- 834,-
			 <p><i>NEU</i> <b>77143</b> B 45,0 cm <i>NEU</i> <b>83531</b> B 52,5 cm <b>77144</b> B 60,0 cm <b>77145</b> B 75,0 cm Korpusregal, 1 Boden (nicht verstellbar) <b>T 39,1 cm</b></p>	485,- 517,- 549,- 613,-	525,- 558,- 592,- 663,-
			<p><i>NEU</i> <b>77146</b> B 45,0 cm <i>NEU</i> <b>83532</b> B 52,5 cm <b>77147</b> B 60,0 cm <b>77148</b> B 75,0 cm wie vor <b>T 48,7 cm</b></p> <p>- Nicht möglich als Wangenelement.</p> <p>Lichte Nischenmaße: B 35,0/42,5/50,0/65,0, T 34,9 (bei T 39,1) cm B 35,0/42,5/50,0/65,0, T 44,5 (bei T 48,7) cm</p> <p><b>Gegen Aufpreis:</b> LED-Holzbodenbeleuchtung siehe Seite 102.</p>	523,- 557,- 590,- 663,-	562,- 601,- 639,- 710,-

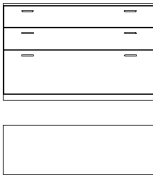
Korpuselemente 2 R, Höhe 76,8 cm

(Best.-Nr. + W = Wangenelement, siehe Seite 2 / Abdeckblätter bis 240,0 cm durchgehend)

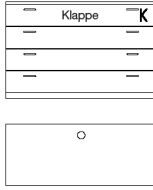









Best.-Nr. / Maße Beschreibung	PG 1	PG 2	Best.-Nr. / Maße Beschreibung	PG 1	PG 2
 <p><b>30206</b> B 45,0 cm  <b>NEU 77921</b> B 52,5 cm  <b>30207</b> B 60,0 cm  <b>30208</b> B 75,0 cm  <b>30209</b> B 90,0 cm</p> <p>4 Schubkästen  <b>T 39,1 cm</b></p>	540,- 577,- 613,- 682,- 755,-	583,- 623,- 663,- 736,- 817,-	 <p><b>29091</b> B 105,0 cm  <b>30234</b> B 120,0 cm  <b>29092</b> B 135,0 cm</p> <p>2 Schubkästen,  1 Auszug 1 R  <b>T 39,1 cm</b></p>	849,- 918,- 987,-	916,- 989,- 1068,-
<p><b>30210</b> B 45,0 cm  <b>NEU 77922</b> B 52,5 cm  <b>30211</b> B 60,0 cm  <b>30212</b> B 75,0 cm  <b>30213</b> B 90,0 cm</p> <p>wie vor  <b>T 48,7 cm</b></p>	607,- 644,- 682,- 755,- 830,-	656,- 696,- 736,- 817,- 899,-	<p><b>29093</b> B 105,0 cm  <b>30235</b> B 120,0 cm  <b>29094</b> B 135,0 cm</p> <p>wie vor  <b>T 48,7 cm</b></p> <p><b>Gegen Aufpreis:</b>  Innenschubkasten siehe Seite 98.</p>	941,- 1010,- 1083,-	1017,- 1094,- 1169,-
 <p><b>29101</b> B 105,0 cm  <b>30214</b> B 120,0 cm  <b>29102</b> B 135,0 cm</p> <p>4 Schubkästen  <b>T 39,1 cm</b></p>	907,- 978,- 1047,-	978,- 1055,- 1135,-	 <p><b>NEU 83533</b> B 52,5 cm  <b>31111</b> B 60,0 cm  <b>31112</b> B 75,0 cm  <b>31113</b> B 90,0 cm</p> <p>1 Geräteschleife mit Klappe,  3 Schubkästen  <b>T 48,7 cm</b></p>	783,- 824,- 905,- 984,-	846,- 888,- 976,- 1068,-
<p><b>29103</b> B 105,0 cm  <b>30215</b> B 120,0 cm  <b>29104</b> B 135,0 cm</p> <p>wie vor  <b>T 48,7 cm</b></p>	1002,- 1072,- 1143,-	1081,- 1158,- 1233,-	<p>Abdeckblatt und  Geräteschleifenrückwand  inkl. Kabeldurchlass</p> <p>Lichte Innenmaße hinter Klappe:  B 46,8, H 13,7, T 33,1/42,7 (bei B 52,5) cm  B 54,3, H 13,7, T 33,1/42,7 (bei B 60) cm  B 69,3, H 13,7, T 33,1/42,7 (bei B 75) cm  B 84,3, H 12,9, T 33,1/42,7 (bei B 90) cm</p> <p>Preisgleich auch in <b>Tiefe 39,1 cm</b>  = Bestellnummer mit <b>T</b> ergänzen.</p> <p><b>Gegen Aufpreis:</b>  <b>1 x 90135</b> Infrarot Repeater  (zur Übertragung des Infrarotsignals der  Fernbedienung in das Klappenelement)  <b>1 x 92396</b> ohne vormontierten Kabeldurchlass</p>	193,- 0,-	193,- 0,-
 <p><b>NEU 77928</b> B 52,5 cm  <b>30227</b> B 60,0 cm  <b>30228</b> B 75,0 cm  <b>30229</b> B 90,0 cm</p> <p>2 Schubkästen,  1 Auszug 1 R  <b>T 39,1 cm</b></p>	546,- 579,- 646,- 712,-	589,- 631,- 699,- 772,-	 <p><b>31114</b> B 105,0 cm  <b>31115</b> B 120,0 cm  <b>29105</b> B 135,0 cm</p> <p>1 Geräteschleife mit Klappe,  3 Schubkästen  <b>T 48,7 cm</b></p>	1154,- 1216,- 1274,-	1246,- 1310,- 1375,-
<p><b>NEU 77929</b> B 52,5 cm  <b>30231</b> B 60,0 cm  <b>30232</b> B 75,0 cm  <b>30233</b> B 90,0 cm</p> <p>wie vor  <b>T 48,7 cm</b></p> <p><b>Gegen Aufpreis:</b>  Innenschubkasten siehe Seite 98.</p>	609,- 643,- 712,- 783,-	658,- 695,- 772,- 847,-	<p>Abdeckblatt und  Geräteschleifenrückwand  inkl. Kabeldurchlass</p> <p>Lichte Innenmaße hinter Klappe:  B 99,3, H 12,9, T 33,1/42,7 (bei B 105) cm  B 114,3, H 12,9, T 33,1/42,7 (bei B 120) cm  B 129,3, H 12,9, T 33,1/42,7 (bei B 135) cm</p> <p>Preisgleich auch in <b>Tiefe 39,1 cm</b>  = Bestellnummer mit <b>T</b> ergänzen.</p> <p><b>Gegen Aufpreis:</b>  <b>1 x 90135</b> Infrarot Repeater  (zur Übertragung des Infrarotsignals der  Fernbedienung in das Klappenelement)  <b>1 x 92396</b> ohne vormontierten Kabeldurchlass</p>	193,- 0,-	193,- 0,-



Korpuselemente 2 R, Höhe 76,8 cm

PSI - Weitere Informationen siehe Zusatzliste „Zubehör im Detail“.







(Best.-Nr. + W = Wangenelement, siehe Seite 2 / Abdeckblätter bis 240,0 cm durchgehend)

Best.-Nr. / Maße Beschreibung	PG 1	PG 2	Best.-Nr. / Maße Beschreibung	PG 1	PG 2
  <b>NEU 89230</b> B 52,5 cm <b>29095</b> B 60,0 cm <b>29096</b> B 75,0 cm <b>29097</b> B 90,0 cm 1 Gerätenische mit Klappe 1 Schubkasten, 1 Auszug 1R <b>T 48,7 cm</b>	746,-	806,-	  Abb. L seitlicher Glasausschnitt (einseitig) Tiefe 29,1 cm bei Korpustiefe 39,1 cm Tiefe 38,7 cm bei Korpustiefe 48,7 cm	639,-	691,-
Abdeckblatt und Gerätenischenrückwand inkl. Kabeldurchlass Lichte Innenmaße hinter Klappe: B 46,8, H 13,7, T 33,1/42,7 (bei B 52,5) cm B 54,3, H 13,7, T 33,1/42,7 (bei B 60) cm B 69,3, H 13,7, T 33,1/42,7 (bei B 75) cm B 84,3, H 12,9, T 33,1/42,7 (bei B 90) cm Preisgleich auch in <b>Tiefe 39,1 cm</b> = Bestellnummer mit <b>T</b> ergänzen. <b>Gegen Aufpreis:</b> <b>1 x 90135</b> Infrarot Repeater (zur Übertragung des Infrarotsignals der Fernbedienung in das Klappenelement) <b>1 x 92396</b> ohne vormontierten Kabeldurchlass CD/DVD-Einteilung siehe Seite 99. Innenschubkasten siehe Seite 98.	193,-	193,-	<b>27229 L</b> B 45,0 cm <b>27230 R</b> B 45,0 cm <b>89235 L</b> B 52,5 cm <b>NEU</b> <b>89236 R</b> B 52,5 cm <b>NEU</b> <b>27231 L</b> B 60,0 cm <b>27232 R</b> B 60,0 cm 1 Tür mit Glasausschnitt 0,5 R, 2 Böden (nicht verstellbar) <b>T 39,1 cm</b>	686,-	740,-
  <b>29098</b> B 105,0 cm <b>29099</b> B 120,0 cm <b>29100</b> B 135,0 cm 1 Gerätenische mit Klappe 1 Schubkasten, 1 Auszug 1R <b>T 48,7 cm</b>	1096,-	1182,-	   Abb. L	703,-	763,-
Abdeckblatt und Gerätenischenrückwand inkl. Kabeldurchlass Lichte Innenmaße hinter Klappe: B 99,3, H 12,9, T 33,1/42,7 (bei B 105) cm B 114,3, H 12,9, T 33,1/42,7 (bei B 120) cm B 129,3, H 12,9, T 33,1/42,7 (bei B 135) cm Preisgleich auch in <b>Tiefe 39,1 cm</b> = Bestellnummer mit <b>T</b> ergänzen. <b>Gegen Aufpreis:</b> <b>1 x 90135</b> Infrarot Repeater (zur Übertragung des Infrarotsignals der Fernbedienung in das Klappenelement) <b>1 x 92396</b> ohne vormontierten Kabeldurchlass CD/DVD-Einteilung siehe Seite 99. Innenschubkasten siehe Seite 98.	193,-	193,-	<b>27241 L</b> B 45,0 cm <b>27242 R</b> B 45,0 cm <b>83535 L</b> B 52,5 cm <b>NEU</b> <b>83536 R</b> B 52,5 cm <b>NEU</b> <b>27243 L</b> B 60,0 cm <b>27244 R</b> B 60,0 cm 1 Tür inkl. Akustikblende, 1 Einlegeboden <b>T 48,7 cm</b>	723,-	776,-
  Abb. L seitlicher Glasausschnitt (einseitig) Tiefe 10,5 cm bei Korpustiefe 39,1 cm und 48,7 cm	624,-	676,-	<b>27245 L</b> B 45,0 cm <b>27246 R</b> B 45,0 cm <b>83537 L</b> B 52,5 cm <b>NEU</b> <b>83538 R</b> B 52,5 cm <b>NEU</b> <b>27247 L</b> B 60,0 cm <b>27248 R</b> B 60,0 cm 1 Tür inkl. Akustikblende und akustikwirksamer Innenausstat- tung für die Subwooferunter- bringung, Rückwand mit Ausschnitt <b>T 48,7 cm</b>	723,-	776,-
<b>27217 L</b> B 45,0 cm <b>27218 R</b> B 45,0 cm <b>89231 L</b> B 52,5 cm <b>NEU</b> <b>89232 R</b> B 52,5 cm <b>NEU</b> <b>27219 L</b> B 60,0 cm <b>27220 R</b> B 60,0 cm 1 Tür mit Glasausschnitt 0,5 R, 2 Böden (nicht verstellbar) <b>T 39,1 cm</b>	669,-	723,-	Lichte Maße für die Subwooferunterbringung: B 39,0, H 65,6, T 33,1/42,7 (bei B 45) cm B 46,5, H 65,6, T 33,1/42,7 (bei B 52,5) cm B 54,0, H 65,6, T 33,1/42,7 (bei B 60) cm Preisgleich auch in <b>Tiefe 39,1 cm</b> = Bestellnummer mit <b>T</b> ergänzen.	669,-	723,-
<b>27223 L</b> B 45,0 cm <b>27224 R</b> B 45,0 cm <b>89233 L</b> B 52,5 cm <b>NEU</b> <b>89234 R</b> B 52,5 cm <b>NEU</b> <b>27225 L</b> B 60,0 cm <b>27226 R</b> B 60,0 cm wie vor <b>T 48,7 cm</b>	669,-	723,-		669,-	723,-
<b>Gegen Aufpreis:</b> Beleuchtung siehe Seiten 101/102. Spiegelrückwand siehe Seite 99.					

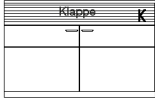
Korpuselemente 2 R, Höhe 76,8 cm

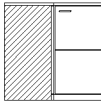
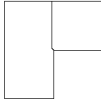

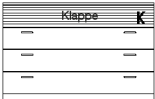

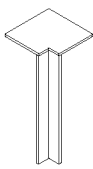



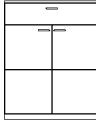

PSI - Weitere Informationen siehe Zusatzliste „Zubehör im Detail“.

(Best.-Nr. + **W** = Wangenelement, siehe Seite 2 / Abdeckblätter bis 240,0 cm durchgehend)

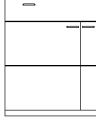
Best.-Nr. / Maße Beschreibung	PG 1	PG 2	Best.-Nr. / Maße Beschreibung	PG 1	PG 2
 <p><b>27249</b> B 120,0 cm</p> <p>2 Türen, 2 Einlegeböden B 60 cm, 1 Soundbarfach mit Akustikblende inkl. Push to open und akustikwirksamer Innenaus- stattung</p> <p><b>T 48,7 cm</b></p>   <p>Abdeckblatt inkl. Kabeldurchlass, Rückwand inkl. Ausschnitt</p> <p>Lichte Maße hinter Akustikblende: B 114,3, H 11,9, T 33,1/42,7 cm</p> <p>Preisgleich auch in <b>Tiefe 39,1 cm</b> = Bestellnummer mit <b>T</b> ergänzen.</p> <p><b>Gegen Aufpreis:</b></p> <p><b>1 x 90135</b> Infrarot Repeater (zur Übertragung des Infrarotsignals der Fernbedienung in das Klappenelement)</p> <p><b>1 x 92134</b> Infrarot Repeater (1 Empfänger / 2 Sender) (bei Geräteunterbringung im linken Türelement)</p> <p><b>1 x 92125</b> Subwoofer Zubehör (Subwoofer im rechten Türelement)</p> <p><b>1 x 92396</b> ohne vormontierten Kabeldurchlass</p>	1435,-	1548,-	  <p><b>27250</b> Schenkel 77,1 x 77,1 cm</p> <p>2 Türen, 1 Einlegeboden</p> <p><b>T 39,1 cm</b></p> <hr/> <p><b>27251</b> Schenkel 86,7 x 86,7 cm</p> <p>wie vor</p> <p><b>T 48,7 cm</b></p> <ul style="list-style-type: none"> <li>- Korpus bleibt 39,1 cm tief, Abdeckblatt steht nach hinten über.</li> <li>- Bei Einsatz als Abschluss- element wird die Seite nach hinten überstehend geliefert.</li> </ul> <p>- <b>Weiterbau nur in gleicher oder geringerer Tiefe möglich.</b></p> <p>- <b>Nicht möglich als Wangenelement.</b></p>	1173,-	1263,-
 <p><b>28610</b> B 105,0 cm <b>28611</b> B 120,0 cm <b>28612</b> B 135,0 cm</p> <p>3 Schubkästen, 1 Soundbarfach mit Akustikblende inkl. Push to open und akustikwirksamer Innenausstattung</p> <p><b>T 48,7 cm</b></p>   <p>Abdeckblatt inkl. Kabeldurchlass, Rückwand inkl. Ausschnitt</p> <p>Lichte Maße hinter Akustikblende: B 99,3, H 11,9, T 33,1/42,7 (bei B 105) cm B 114,3, H 11,9, T 33,1/42,7 (bei B 120) cm B 129,3, H 11,9, T 33,1/42,7 (bei B 135) cm</p> <p>Preisgleich auch in <b>Tiefe 39,1 cm</b> = Bestellnummer mit <b>T</b> ergänzen.</p> <p><b>Gegen Aufpreis:</b></p> <p><b>1 x 90135</b> Infrarot Repeater (zur Übertragung des Infrarotsignals der Fernbedienung in das Klappenelement)</p> <p><b>1 x 92396</b> ohne vormontierten Kabeldurchlass</p>	1518,- 1630,- 1741,-	1643,- 1761,- 1881,-	 <p><b>32825</b> Schenkel 42,1 x 42,1 cm</p> <p>1 Eckabdeckblatt (massiv), 1 Eckleiste</p> <p><b>T 39,1 cm</b></p> <hr/> <p><b>32183</b> Schenkel 51,7 x 51,7 cm</p> <p>wie vor</p> <p><b>T 48,7 cm</b></p> <ul style="list-style-type: none"> <li>- <b>Ecke nicht als Stauraum nutzbar.</b></li> <li>- <b>einseitige Abdeck- blattiefenkürzung ohne Aufpreis</b></li> <li>- <b>Eine Ausklinkung von max. 32,1 / 41,7 cm ist möglich. (Brand- schutztechnische Auflagen müssen beachtet werden.)</b></li> </ul>	330,-	358,-
	193,-	193,-		362,-	392,-

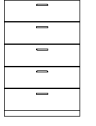

# Korpuselemente 2,5 R, Höhe 94,4 cm

(Best.-Nr. + **W** = Wangenelement, siehe Seite 2 / Abdeckblätter bis 240,0 cm durchgehend)

Best.-Nr. / Maße Beschreibung	PG 1	PG 2	Best.-Nr. / Maße Beschreibung	PG 1	PG 2
 <p> <b>27252 L</b> B 37,5 cm  <b>27253 R</b> B 37,5 cm  <b>27254 L</b> B 45,0 cm  <b>27255 R</b> B 45,0 cm  <sup>NEU</sup> <b>77942 L</b> B 52,5 cm  <sup>NEU</sup> <b>77943 R</b> B 52,5 cm  <b>27256 L</b> B 60,0 cm  <b>27257 R</b> B 60,0 cm                      1 Tür,                      2 Einlegeböden  <b>T 39,1 cm</b> </p>	487,-	528,-	 <p> <b>27272</b> B 75,0 cm  <b>27273</b> B 90,0 cm                      2 Türen,                      1 Einlegeboden,                      1 Schubkasten  <b>T 39,1 cm</b> </p>	794,- 869,-	854,- 939,-
 <p>Abb. L</p> <p> <b>27260 L</b> B 37,5 cm  <b>27261 R</b> B 37,5 cm  <b>27262 L</b> B 45,0 cm  <b>27263 R</b> B 45,0 cm  <sup>NEU</sup> <b>77944 L</b> B 52,5 cm  <sup>NEU</sup> <b>77945 R</b> B 52,5 cm  <b>27264 L</b> B 60,0 cm  <b>27265 R</b> B 60,0 cm                      wie vor  <b>T 48,7 cm</b> </p>	530,-	570,-	 <p> <b>27274</b> B 75,0 cm  <b>27275</b> B 90,0 cm                      wie vor  <b>T 48,7 cm</b> </p>	851,- 935,-	918,- 1008,-
 <p> <b>27268</b> B 75,0 cm  <b>27269</b> B 90,0 cm                      2 Türen,                      2 Einlegeböden  <b>T 39,1 cm</b> </p>	774,- 854,-	834,- 922,-	 <p> <b>27276</b> B 120,0 cm                      2 Türen, 2 Einlegeböden B 60,                      1 Schubkasten  <b>T 39,1 cm</b> </p>	1040,-	1124,-
 <p> <b>27270</b> B 75,0 cm  <b>27271</b> B 90,0 cm                      wie vor  <b>T 48,7 cm</b> </p>	836,- 918,-	907,- 989,-	 <p> <b>27277</b> B 120,0 cm                      wie vor  <b>T 48,7 cm</b> </p>	1109,-	1197,-
 <p> <sup>NEU</sup> <b>80192 L</b> B 45,0 cm  <sup>NEU</sup> <b>80193 R</b> B 45,0 cm  <sup>NEU</sup> <b>77962 L</b> B 52,5 cm  <sup>NEU</sup> <b>77963 R</b> B 52,5 cm  <b>80194 L</b> B 60,0 cm  <b>80195 R</b> B 60,0 cm                      1 Tür,                      1 Einlegeboden,                      1 Schubkasten  <b>T 39,1 cm</b> </p>	549,-	590,-	 <p> <sup>NEU</sup> <b>30272</b> B 45,0 cm  <sup>NEU</sup> <b>77966</b> B 52,5 cm  <b>30273</b> B 60,0 cm  <b>30274</b> B 75,0 cm  <b>30275</b> B 90,0 cm                      5 Schubkästen  <b>T 39,1 cm</b> </p>	639,- 674,- 710,- 778,- 854,-	691,- 728,- 768,- 841,- 924,-
 <p>Abb. L</p> <p> <sup>NEU</sup> <b>80196 L</b> B 45,0 cm  <sup>NEU</sup> <b>80197 R</b> B 45,0 cm  <sup>NEU</sup> <b>77964 L</b> B 52,5 cm  <sup>NEU</sup> <b>77965 R</b> B 52,5 cm  <b>80198 L</b> B 60,0 cm  <b>80199 R</b> B 60,0 cm                      wie vor  <b>T 48,7 cm</b> </p>	590,-	639,-	 <p> <sup>NEU</sup> <b>30276</b> B 45,0 cm  <sup>NEU</sup> <b>77967</b> B 52,5 cm  <b>30277</b> B 60,0 cm  <b>30278</b> B 75,0 cm  <b>30279</b> B 90,0 cm                      wie vor  <b>T 48,7 cm</b> </p>	723,- 760,- 798,- 877,- 1034,-	776,- 821,- 860,- 948,- 1115,-

# Korpuselemente 2,5 R, Höhe 94,4 cm

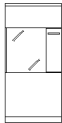
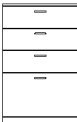
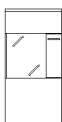
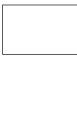
(Best.-Nr. + W = Wangenelement, siehe Seite 2 / Abdeckblätter bis 240,0 cm durchgehend)

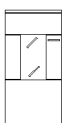
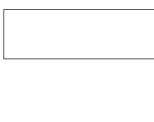
Best.-Nr. / Maße Beschreibung	PG 1	PG 2		Best.-Nr. / Maße Beschreibung	PG 1	PG 2
 5 Schubkästen <b>T 39,1 cm</b>	1062,-	1145,-	 Abb. L seitlicher Glasausschnitt (einseitig) Tiefe 10,5 cm bei Korpus-tiefe 39,1 cm und 48,7 cm	<b>27302 L</b> B 45,0 cm <b>27303 R</b> B 45,0 cm <b>89247 L</b> B 52,5 cm <i>NEU</i> <b>89248 R</b> B 52,5 cm <i>NEU</i> <b>27304 L</b> B 60,0 cm <b>27305 R</b> B 60,0 cm 1 Tür mit Glasausschnitt 1 R, 2 Böden (nicht verstellbar) <b>T 39,1 cm</b>	673,-	727,-
	<b>29201</b> B 105,0 cm <b>30280</b> B 120,0 cm <b>29202</b> B 135,0 cm 1137,- 1227,- 1214,- 1308,-	1188,-		1280,-	<b>27308 L</b> B 45,0 cm <b>27309 R</b> B 45,0 cm <b>89249 L</b> B 52,5 cm <i>NEU</i> <b>89250 R</b> B 52,5 cm <i>NEU</i> <b>27310 L</b> B 60,0 cm <b>27311 R</b> B 60,0 cm wie vor <b>T 48,7 cm</b>	673,-
 3 Schubkästen, 1 Auszug 1 R <b>T 39,1 cm</b>	607,-	656,-	 Abb. L seitlicher Glasausschnitt (einseitig) Tiefe 29,1 cm bei Korpus-tiefe 39,1 cm Tiefe 38,7 cm bei Korpus-tiefe 48,7 cm	<b>27314 L</b> B 45,0 cm <b>27315 R</b> B 45,0 cm <b>89251 L</b> B 52,5 cm <i>NEU</i> <b>89252 R</b> B 52,5 cm <i>NEU</i> <b>27316 L</b> B 60,0 cm <b>27317 R</b> B 60,0 cm 1 Tür mit Glasausschnitt 1 R, 2 Böden (nicht verstellbar) <b>T 39,1 cm</b>	693,-	746,-
 3 Schubkästen, 1 Auszug 1 R <b>T 39,1 cm</b>	682,-	736,-		<b>27320 L</b> B 45,0 cm <b>27321 R</b> B 45,0 cm <b>89253 L</b> B 52,5 cm <i>NEU</i> <b>89254 R</b> B 52,5 cm <i>NEU</i> <b>27322 L</b> B 60,0 cm <b>27323 R</b> B 60,0 cm wie vor <b>T 48,7 cm</b>	740,-	800,-
 3 Schubkästen, 1 Auszug 1 R <b>T 39,1 cm</b>	1008,-	1089,-	 Abb. L seitlicher Glasausschnitt (einseitig) Tiefe 29,1 cm bei Korpus-tiefe 39,1 cm Tiefe 38,7 cm bei Korpus-tiefe 48,7 cm	<b>27278 L</b> B 45,0 cm <b>27279 R</b> B 45,0 cm 1 Tür mit Glasausschnitt 1 R, 2 Böden (nicht verstellbar) <b>T 39,1 cm</b>	620,-	671,-
 3 Schubkästen, 1 Auszug 1 R <b>T 39,1 cm</b>	1113,-	1205,-		<b>27280 L</b> B 45,0 cm <b>27281 R</b> B 45,0 cm wie vor <b>T 48,7 cm</b>	665,-	714,-

**Gegen Aufpreis:**  
Innenschubkasten siehe Seite 98.

**Gegen Aufpreis:**  
Beleuchtung siehe Seiten 101/102.  
Spiegelrückwand siehe Seite 99.







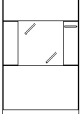

**Gegen Aufpreis:**  
Beleuchtung siehe Seiten 101/102.  
Spiegelrückwand siehe Seite 99.

Korpuselemente 2,5 R, Höhe 94,4 cm

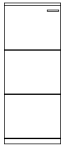
(Best.-Nr. + W = Wangenelement, siehe Seite 2 / Abdeckblätter bis 240,0 cm durchgehend)

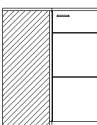
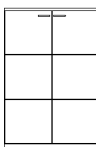
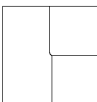

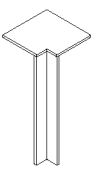







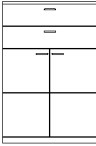

Korpuselemente 3 R, Höhe 112,0 cm

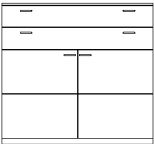
(Best.-Nr. + W = Wangenelement, siehe Seite 2 / Abdeckblätter bis 240,0 cm durchgehend)

Best.-Nr. / Maße Beschreibung	PG 1	PG 2	Best.-Nr. / Maße Beschreibung	PG 1	PG 2
  Abb. L <b>NEU</b> <b>89239 L</b> B 52,5 cm <b>NEU</b> <b>89240 R</b> B 52,5 cm <b>27282 L</b> B 60,0 cm <b>27283 R</b> B 60,0 cm 1 Tür mit Glasausschnitt 1 R, 2 Böden (nicht verstellbar) <b>T 39,1 cm</b>	652,-	704,-	  Abb. L <b>27328 L</b> B 37,5 cm <b>27329 R</b> B 37,5 cm <b>27330 L</b> B 45,0 cm <b>27331 R</b> B 45,0 cm <b>NEU</b> <b>78000 L</b> B 52,5 cm <b>NEU</b> <b>78001 R</b> B 52,5 cm <b>27332 L</b> B 60,0 cm <b>27333 R</b> B 60,0 cm 1 Tür, 2 Einlegeböden <b>T 39,1 cm</b>	528,-	570,-
<b>NEU</b> <b>89241 L</b> B 52,5 cm <b>NEU</b> <b>89242 R</b> B 52,5 cm <b>27286 L</b> B 60,0 cm <b>27287 R</b> B 60,0 cm wie vor <b>T 48,7 cm</b>	695,-	750,-	<b>27334 L</b> B 37,5 cm <b>27335 R</b> B 37,5 cm <b>27336 L</b> B 45,0 cm <b>27337 R</b> B 45,0 cm <b>NEU</b> <b>78002 L</b> B 52,5 cm <b>NEU</b> <b>78003 R</b> B 52,5 cm <b>27338 L</b> B 60,0 cm <b>27339 R</b> B 60,0 cm wie vor <b>T 48,7 cm</b>	568,-	616,-
 <b>27326</b> Schenkel 77,1 x 77,1 cm 2 Türen, 2 Einlegeböden <b>T 39,1 cm</b>	1317,-	1428,-	 <b>27340</b> B 75,0 cm <b>27341</b> B 90,0 cm 2 Türen, 2 Einlegeböden <b>T 39,1 cm</b>	860,-	929,-
 <b>27327</b> Schenkel 86,7 x 86,7 cm wie vor <b>T 48,7 cm</b>	1450,-	1568,-	 <b>27342</b> B 75,0 cm <b>27343</b> B 90,0 cm wie vor <b>T 48,7 cm</b>	909,-	980,-
<ul style="list-style-type: none"> <li>- Weiterbau nur in gleicher oder geringerer Tiefe möglich.</li> <li>- Nicht möglich als Wangenelement.</li> </ul>					
 <b>32825</b> Schenkel 42,1 x 42,1 cm 1 Eckabdeckblatt (massiv), 1 Eckleiste <b>T 39,1 cm</b>	330,-	358,-	  Abb. L <b>27344 L</b> B 45,0 cm <b>27345 R</b> B 45,0 cm <b>NEU</b> <b>78004 L</b> B 52,5 cm <b>NEU</b> <b>78005 R</b> B 52,5 cm <b>27346 L</b> B 60,0 cm <b>27347 R</b> B 60,0 cm 1 Tür, 1 Einlegeboden, 2 Schubkästen <b>T 39,1 cm</b>	671,-	725,-
<ul style="list-style-type: none"> <li>- Ecke nicht als Stauraum nutzbar.</li> <li>- einseitige Abdeckblathtiefenkürzung ohne Aufpreis</li> <li>- Eine Ausklinkung von max. 32,1 / 41,7 cm ist möglich. (Brand- schutztechnische Auflagen müssen beachtet werden.)</li> </ul>			<b>27350 L</b> B 45,0 cm <b>27351 R</b> B 45,0 cm <b>NEU</b> <b>78006 L</b> B 52,5 cm <b>NEU</b> <b>78007 R</b> B 52,5 cm <b>27352 L</b> B 60,0 cm <b>27353 R</b> B 60,0 cm wie vor <b>T 48,7 cm</b>	725,-	783,-

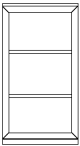



### Korpuselemente 3 R, Höhe 112,0 cm

(Best.-Nr. + **W** = Wangenelement, siehe Seite 2 / Abdeckblätter bis 240,0 cm durchgehend)

Best.-Nr. / Maße Beschreibung	PG 1	PG 2	Best.-Nr. / Maße Beschreibung	PG 1	PG 2
 <p><b>27356</b> B 75,0 cm <b>27357</b> B 90,0 cm</p> <p>2 Türen, 1 Einlegeboden, 2 Schubkästen</p> <p><b>T 39,1 cm</b></p>	815,- 888,-	877,- 959,-	 <p><b>77155</b> B 45,0 cm <b>NEU 83557</b> B 52,5 cm <b>77156</b> B 60,0 cm <b>77157</b> B 75,0 cm</p> <p>Korpusregal, 1 Boden (nicht verstellbar), 2 Schubkästen</p> <p><b>T 39,1 cm</b></p>	667,- 703,- 740,- 815,-	716,- 760,- 800,- 881,-
 <p><b>27358</b> B 75,0 cm <b>27359</b> B 90,0 cm</p> <p>wie vor</p> <p><b>T 48,7 cm</b></p>	860,- 944,-	931,- 1019,-	 <p><b>77158</b> B 45,0 cm <b>NEU 83558</b> B 52,5 cm <b>77159</b> B 60,0 cm <b>77160</b> B 75,0 cm</p> <p>wie vor</p> <p><b>T 48,7 cm</b></p>	725,- 763,- 802,- 884,-	778,- 825,- 864,- 952,-
<p><b>- Nicht möglich als Wangenelement.</b></p> <p>Lichte Nischenmaße: B 35,0/42,5/50,0/65,0, T 34,9 (bei T 39,1) cm B 35,0/42,5/50,0/65,0, T 44,5 (bei T 48,7) cm</p> <p><b>Gegen Aufpreis:</b> LED-Holzbodenbeleuchtung siehe Seite 102.</p>					
 <p><b>27360</b> B 120,0 cm</p> <p>2 Schubkästen, 2 Türen, 2 Einlegeböden B 60</p> <p><b>T 39,1 cm</b></p>	1220,-	1317,-	 <p><b>30368</b> B 45,0 cm <b>NEU 78008</b> B 52,5 cm <b>30369</b> B 60,0 cm <b>30370</b> B 75,0 cm <b>30371</b> B 90,0 cm</p> <p>6 Schubkästen</p> <p><b>T 39,1 cm</b></p>	731,- 769,- 806,- 884,- 959,-	794,- 830,- 871,- 954,- 1036,-
 <p><b>27361</b> B 120,0 cm</p> <p>wie vor</p> <p><b>T 48,7 cm</b></p>	1289,-	1390,-	 <p><b>30372</b> B 45,0 cm <b>NEU 78009</b> B 52,5 cm <b>30373</b> B 60,0 cm <b>30374</b> B 75,0 cm <b>30375</b> B 90,0 cm</p> <p>wie vor</p> <p><b>T 48,7 cm</b></p>	806,- 846,- 886,- 967,- 1044,-	871,- 914,- 957,- 1044,- 1126,-
 <p><b>NEU 77149</b> B 45,0 cm <b>NEU 83555</b> B 52,5 cm <b>77150</b> B 60,0 cm <b>77151</b> B 75,0 cm</p> <p>Korpusregal, 2 Böden (nicht verstellbar)</p> <p><b>T 39,1 cm</b></p>	570,- 608,- 646,- 723,-	618,- 657,- 697,- 776,-	 <p><b>NEU 33604</b> B 45,0 cm <b>NEU 78022</b> B 52,5 cm <b>33605</b> B 60,0 cm <b>33606</b> B 75,0 cm <b>33607</b> B 90,0 cm</p> <p>2 Schubkästen, 2 Auszüge 1 R</p> <p><b>T 39,1 cm</b></p>	669,- 704,- 740,- 815,- 884,-	723,- 761,- 800,- 881,- 952,-
 <p><b>NEU 77152</b> B 45,0 cm <b>NEU 83556</b> B 52,5 cm <b>77153</b> B 60,0 cm <b>77154</b> B 75,0 cm</p> <p>wie vor</p> <p><b>T 48,7 cm</b></p>	618,- 656,- 695,- 774,-	667,- 709,- 753,- 834,-	 <p><b>NEU 29289</b> B 45,0 cm <b>NEU 78023</b> B 52,5 cm <b>29290</b> B 60,0 cm <b>29291</b> B 75,0 cm <b>29292</b> B 90,0 cm</p> <p>wie vor</p> <p><b>T 48,7 cm</b></p>	763,- 799,- 834,- 911,- 982,-	824,- 863,- 905,- 982,- 1062,-
<p><b>- Nicht möglich als Wangenelement.</b></p> <p>Lichte Nischenmaße: B 35,0/42,5/50,0/65,0, T 34,9 (bei T 39,1) cm B 35,0/42,5/50,0/65,0, T 44,5 (bei T 48,7) cm</p> <p><b>Gegen Aufpreis:</b> 2x LED-Holzbodenbeleuchtung siehe Seite 102.</p>			<p><b>Gegen Aufpreis:</b> Innenschubkasten siehe Seite 98.</p>		

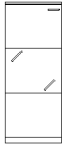
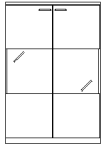
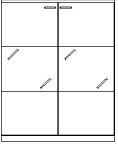
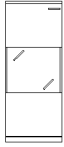

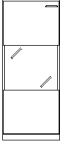
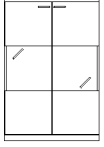

# Korpuselemente 3 R, Höhe 112,0 cm

(Best.-Nr. + **W** = Wangenelement, siehe Seite 2 / Abdeckblätter bis 240,0 cm durchgehend)

Best.-Nr. / Maße Beschreibung	PG 1	PG 2	Best.-Nr. / Maße Beschreibung	PG 1	PG 2
 <p><b>27364 L</b> B 45,0 cm  <b>27365 R</b> B 45,0 cm  <b>89255 L</b> B 52,5 cm  <b>89256 R</b> B 52,5 cm  <b>27366 L</b> B 60,0 cm  <b>27367 R</b> B 60,0 cm</p> <p>1 Tür mit Glasausschnitt 1 R, 2 Böden (nicht verstellbar)</p> <p><b>T 39,1 cm</b></p>	622,- 622,- 663,- 663,- 703,- 703,-	673,- 673,- 716,- 716,- 763,- 763,-	 <p><b>75177</b> B 75,0 cm  <b>27390</b> B 90,0 cm</p> <p>2 Türen mit Glasausschnitt 1 R, 2 Böden (nicht verstellbar)</p> <p><b>T 39,1 cm</b></p>	1044,- 1154,-	1128,- 1244,-
<p>Ohne seitlichen Glasausschnitt</p> <p><b>27368 L</b> B 45,0 cm  <b>27369 R</b> B 45,0 cm  <b>89257 L</b> B 52,5 cm  <b>89258 R</b> B 52,5 cm  <b>27370 L</b> B 60,0 cm  <b>27371 R</b> B 60,0 cm</p> <p>wie vor</p> <p><b>T 48,7 cm</b></p>	665,- 665,- 708,- 708,- 751,- 751,-	714,- 714,- 764,- 764,- 806,- 806,-	<p>seitlicher Glasausschnitt (beidseitig) Tiefe 10,5 cm bei Korpustiefe 39,1 cm und 48,7 cm</p> <p><b>Gegen Aufpreis:</b> Beleuchtung siehe Seiten 101/102. Spiegelrückwand siehe Seite 99.</p> <p>wie vor</p> <p><b>T 48,7 cm</b></p>	1094,- 1201,-	1180,- 1297,-
 <p><b>27372</b> B 90,0 cm</p> <p>2 Türen mit Glasausschnitt 1 R, 2 Böden (nicht verstellbar)</p> <p><b>T 39,1 cm</b></p>	997,-	1081,-	 <p><b>27382 L</b> B 45,0 cm  <b>27383 R</b> B 45,0 cm  <b>89263 L</b> B 52,5 cm  <b>89264 R</b> B 52,5 cm  <b>27384 L</b> B 60,0 cm  <b>27385 R</b> B 60,0 cm</p>	800,- 800,- 842,- 842,- 884,- 884,-	862,- 862,- 909,- 909,- 952,- 952,-
 <p><b>27373</b> B 90,0 cm</p> <p>wie vor</p> <p><b>T 48,7 cm</b></p>	1047,-	1135,-	 <p>1 Tür mit Glasausschnitt 1 R, 2 Böden (nicht verstellbar)</p> <p><b>T 39,1 cm</b></p>		
<p>Ohne seitlichen Glasausschnitt</p> <p><b>Gegen Aufpreis:</b> Beleuchtung siehe Seiten 101/102. Spiegelrückwand siehe Seite 99.</p>			<p>seitlicher Glasausschnitt (beidseitig) Tiefe 29,1 cm bei Korpustiefe 39,1 cm Tiefe 38,7 cm bei Korpustiefe 48,7 cm</p> <p><b>Gegen Aufpreis:</b> Beleuchtung siehe Seiten 101/102. Spiegelrückwand siehe Seite 99.</p> <p>wie vor</p> <p><b>T 48,7 cm</b></p>	860,- 860,- 904,- 904,- 948,- 948,-	929,- 929,- 976,- 976,- 1027,- 1027,-
 <p><b>27374 L</b> B 45,0 cm  <b>27375 R</b> B 45,0 cm  <b>89259 L</b> B 52,5 cm  <b>89260 R</b> B 52,5 cm  <b>27376 L</b> B 60,0 cm  <b>27377 R</b> B 60,0 cm</p> <p>1 Tür mit Glasausschnitt 1 R, 2 Böden (nicht verstellbar)</p> <p><b>T 39,1 cm</b></p>	774,- 774,- 816,- 816,- 858,- 858,-	834,- 834,- 881,- 881,- 924,- 924,-	 <p><b>75179</b> B 75,0 cm  <b>27392</b> B 90,0 cm</p> <p>2 Türen mit Glasausschnitt 1 R, 2 Böden (nicht verstellbar)</p> <p><b>T 39,1 cm</b></p>	1070,- 1180,-	1158,- 1274,-
 <p>seitlicher Glasausschnitt (beidseitig) Tiefe 10,5 cm bei Korpustiefe 39,1 cm und 48,7 cm</p> <p><b>27378 L</b> B 45,0 cm  <b>27379 R</b> B 45,0 cm  <b>89261 L</b> B 52,5 cm  <b>89262 R</b> B 52,5 cm  <b>27380 L</b> B 60,0 cm  <b>27381 R</b> B 60,0 cm</p> <p>wie vor</p> <p><b>T 48,7 cm</b></p>	817,- 817,- 859,- 859,- 901,- 901,-	884,- 884,- 927,- 927,- 972,- 972,-	 <p>seitlicher Glasausschnitt (beidseitig) Tiefe 29,1 cm bei Korpustiefe 39,1 cm Tiefe 38,7 cm bei Korpustiefe 48,7 cm</p> <p><b>Gegen Aufpreis:</b> Beleuchtung siehe Seiten 101/102. Spiegelrückwand siehe Seite 99.</p> <p>wie vor</p> <p><b>T 48,7 cm</b></p>	1135,- 1246,-	1225,- 1345,-

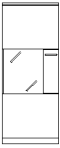
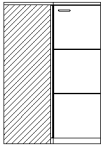
# Korpuselemente 3 R, Höhe 112,0 cm

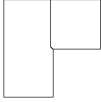
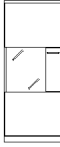
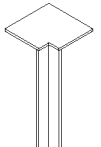

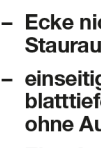
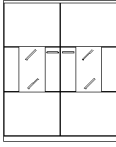
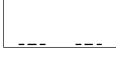





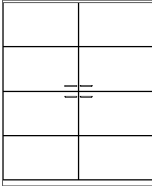

(Best.-Nr. + **W** = Wangenelement, siehe Seite 2 / Abdeckblätter bis 240,0 cm durchgehend)

Best.-Nr. / Maße Beschreibung	PG 1	PG 2	Best.-Nr. / Maße Beschreibung	PG 1	PG 2
 <p><b>27394 L</b> B 45,0 cm  <b>27395 R</b> B 45,0 cm  <b>89267 L</b> B 52,5 cm <i>NEU</i>  <b>89268 R</b> B 52,5 cm <i>NEU</i>  <b>27396 L</b> B 60,0 cm  <b>27397 R</b> B 60,0 cm</p> <p>1 Tür mit Glasausschnitt 1 R, 2 Böden (nicht verstellbar)  <b>T 39,1 cm</b></p>	712,- 712,- 752,- 752,- 791,- 791,-	772,- 772,- 812,- 812,- 849,- 849,-	 <p><b>27410</b> Schenkel 77,1 x 77,1 cm 2 Türen, 2 Einlegeböden  <b>T 39,1 cm</b></p>	1409,-	1521,-
 <p>Abb. L</p> <p>seitlicher Glasausschnitt (einseitig) Tiefe 10,5 cm bei Korpustiefe 39,1 cm und 48,7 cm</p> <p><b>27398 L</b> B 45,0 cm  <b>27399 R</b> B 45,0 cm  <b>89269 L</b> B 52,5 cm <i>NEU</i>  <b>89270 R</b> B 52,5 cm <i>NEU</i>  <b>27400 L</b> B 60,0 cm  <b>27401 R</b> B 60,0 cm</p> <p>wie vor  <b>T 48,7 cm</b></p>	757,- 757,- 794,- 794,- 830,- 830,-	819,- 819,- 857,- 857,- 899,- 899,-	 <p><b>27411</b> Schenkel 86,7 x 86,7 cm wie vor  <b>T 48,7 cm</b></p> <p>– Weiterbau nur in gleicher oder geringerer Tiefe möglich.          – Nicht möglich als Wangenelement.</p>	1544,-	1664,-
 <p>Abb. L</p> <p>seitlicher Glasausschnitt (einseitig) Tiefe 29,1 cm bei Korpustiefe 39,1 cm Tiefe 38,7 cm bei Korpustiefe 48,7 cm</p> <p><b>27402 L</b> B 45,0 cm  <b>27403 R</b> B 45,0 cm  <b>89271 L</b> B 52,5 cm <i>NEU</i>  <b>89272 R</b> B 52,5 cm <i>NEU</i>  <b>27404 L</b> B 60,0 cm  <b>27405 R</b> B 60,0 cm</p> <p>1 Tür mit Glasausschnitt 1 R, 2 Böden (nicht verstellbar)  <b>T 39,1 cm</b></p>	729,- 729,- 765,- 765,- 800,- 800,-	791,- 791,- 826,- 826,- 862,- 862,-	 <p><b>32825</b> Schenkel 42,1 x 42,1 cm</p> <p>1 Eckabdeckblatt (massiv), 1 Eckleiste  <b>T 39,1 cm</b></p>	330,-	358,-
 <p>Abb. L</p> <p>seitlicher Glasausschnitt (einseitig) Tiefe 29,1 cm bei Korpustiefe 39,1 cm Tiefe 38,7 cm bei Korpustiefe 48,7 cm</p> <p><b>27406 L</b> B 45,0 cm  <b>27407 R</b> B 45,0 cm  <b>89273 L</b> B 52,5 cm <i>NEU</i>  <b>89274 R</b> B 52,5 cm <i>NEU</i>  <b>27408 L</b> B 60,0 cm  <b>27409 R</b> B 60,0 cm</p> <p>wie vor  <b>T 48,7 cm</b></p>	778,- 778,- 815,- 815,- 851,- 851,-	841,- 841,- 880,- 880,- 922,- 922,-	 <p>– Ecke nicht als Stauraum nutzbar.          – einseitige Abdeckblathtiefenkürzung ohne Aufpreis          – Eine Ausklindung von max. 32,1 / 41,7 cm ist möglich. (Brand-schutztechnische Auflagen müssen beachtet werden.)</p> <p><b>32183</b> Schenkel 51,7 x 51,7 cm wie vor  <b>T 48,7 cm</b></p>	362,-	392,-
 <p><b>27362</b> B 90,0 cm 2 Türen mit Glasausschnitt 1 R, 2 Böden (nicht verstellbar)  <b>T 39,1 cm</b></p>	1092,-	1180,-			
 <p><b>27363</b> B 90,0 cm wie vor  <b>T 48,7 cm</b></p>	1139,-	1229,-			
<p><b>Gegen Aufpreis:</b> Beleuchtung siehe Seiten 101/102. Spiegelrückwand siehe Seite 99.</p>					
<p><b>Gegen Aufpreis:</b> Beleuchtung siehe Seiten 101/102. Spiegelrückwand siehe Seite 99.</p>					

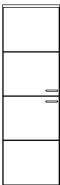
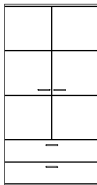

# Korpuselemente 4 R, Höhe 147,2 cm

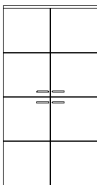
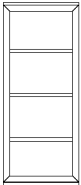
(Best.-Nr. + W = Wangenelement, siehe Seite 2 / Abdeckblätter bis 240,0 cm durchgehend)

Best.-Nr. / Maße Beschreibung	PG 1	PG 2	Best.-Nr. / Maße Beschreibung	PG 1	PG 2
 <b>27412 L</b> B 37,5 cm <b>27413 R</b> B 37,5 cm <b>27414 L</b> B 45,0 cm <b>27415 R</b> B 45,0 cm <sup>NEU</sup> <b>78045 L</b> B 52,5 cm <sup>NEU</sup> <b>78046 R</b> B 52,5 cm <b>27416 L</b> B 60,0 cm <b>27417 R</b> B 60,0 cm 1 Tür, 3 Einlegeböden <b>T 39,1 cm</b>	611,- 611,- 639,- 639,- 668,- 668,- 697,- 697,-	661,- 661,- 691,- 691,- 722,- 722,- 755,- 755,-	 <b>27456</b> B 120,0 (60/60) cm 4 Türen, 4 Einlegeböden <b>T 39,1 cm</b>	1325,-	1435,-
 Abb. L <b>27418 L</b> B 37,5 cm <b>27419 R</b> B 37,5 cm <b>27420 L</b> B 45,0 cm <b>27421 R</b> B 45,0 cm <sup>NEU</sup> <b>78047 L</b> B 52,5 cm <sup>NEU</sup> <b>78048 R</b> B 52,5 cm <b>27422 L</b> B 60,0 cm <b>27423 R</b> B 60,0 cm wie vor <b>T 48,7 cm</b>	661,- 661,- 686,- 686,- 720,- 720,- 753,- 753,-	708,- 708,- 742,- 742,- 777,- 777,- 809,- 809,-	 <b>27457</b> B 120,0 (60/60) cm wie vor <b>T 48,7 cm</b>	1428,-	1538,-
 <b>27424</b> B 75,0 cm <b>27425</b> B 90,0 cm 2 Türen, 3 Einlegeböden <b>T 39,1 cm</b>	957,- 1047,-	1036,- 1135,-	 <sup>NEU</sup> <b>27440 L</b> B 45,0 cm <sup>NEU</sup> <b>27441 R</b> B 45,0 cm <sup>NEU</sup> <b>78053 L</b> B 52,5 cm <sup>NEU</sup> <b>78054 R</b> B 52,5 cm <b>27442 L</b> B 60,0 cm <b>27443 R</b> B 60,0 cm 1 Tür, 2 Einlegeböden, 2 Schubkästen <b>T 39,1 cm</b>	766,- 766,- 801,- 801,- 836,- 836,-	826,- 826,- 865,- 865,- 907,- 907,-
 <b>27426</b> B 75,0 cm <b>27427</b> B 90,0 cm wie vor <b>T 48,7 cm</b>	1027,- 1119,-	1104,- 1214,-	 Abb. L <sup>NEU</sup> <b>27444 L</b> B 45,0 cm <sup>NEU</sup> <b>27445 R</b> B 45,0 cm <sup>NEU</sup> <b>78055 L</b> B 52,5 cm <sup>NEU</sup> <b>78056 R</b> B 52,5 cm <b>27446 L</b> B 60,0 cm <b>27447 R</b> B 60,0 cm wie vor <b>T 48,7 cm</b>	817,- 817,- 854,- 854,- 890,- 890,-	881,- 881,- 922,- 922,- 961,- 961,-
 <sup>NEU</sup> <b>27428 L</b> B 45,0 cm <sup>NEU</sup> <b>27429 R</b> B 45,0 cm <sup>NEU</sup> <b>78049 L</b> B 52,5 cm <sup>NEU</sup> <b>78050 R</b> B 52,5 cm <b>27430 L</b> B 60,0 cm <b>27431 R</b> B 60,0 cm 2 Türen, 2 Einlegeböden <b>T 39,1 cm</b>	654,- 654,- 682,- 682,- 710,- 710,-	701,- 701,- 737,- 737,- 768,- 768,-	 <b>27448</b> B 75,0 cm <b>27449</b> B 90,0 cm 2 Türen, 2 Einlegeböden, 2 Schubkästen <b>T 39,1 cm</b>	1021,- 1122,-	1102,- 1216,-
 Abb. L <sup>NEU</sup> <b>27434 L</b> B 45,0 cm <sup>NEU</sup> <b>27435 R</b> B 45,0 cm <sup>NEU</sup> <b>78051 L</b> B 52,5 cm <sup>NEU</sup> <b>78052 R</b> B 52,5 cm <b>27436 L</b> B 60,0 cm <b>27437 R</b> B 60,0 cm wie vor <b>T 48,7 cm</b>	699,- 699,- 732,- 732,- 766,- 766,-	757,- 757,- 791,- 791,- 826,- 826,-	 <b>27450</b> B 75,0 cm <b>27451</b> B 90,0 cm wie vor <b>T 48,7 cm</b>	1092,- 1197,-	1180,- 1291,-
 <b>27452</b> B 75,0 cm <b>27453</b> B 90,0 cm 4 Türen, 2 Einlegeböden <b>T 39,1 cm</b>	982,- 1077,-	1066,- 1165,-	 <sup>NEU</sup> <b>77161</b> B 45,0 cm <sup>NEU</sup> <b>83795</b> B 52,5 cm <sup>NEU</sup> <b>77162</b> B 60,0 cm <sup>NEU</sup> <b>77163</b> B 75,0 cm Korpusregal, 3 Böden (nicht verstellbar) <b>T 39,1 cm</b>	684,- 724,- 763,- 836,-	738,- 782,- 821,- 907,-
 <b>27454</b> B 75,0 cm <b>27455</b> B 90,0 cm wie vor <b>T 48,7 cm</b>	1049,- 1195,-	1137,- 1291,-	 <sup>NEU</sup> <b>77164</b> B 45,0 cm <sup>NEU</sup> <b>83796</b> B 52,5 cm <sup>NEU</sup> <b>77165</b> B 60,0 cm <sup>NEU</sup> <b>77166</b> B 75,0 cm wie vor <b>T 48,7 cm</b>	738,- 777,- 817,- 896,-	798,- 839,- 884,- 965,-







- Nicht möglich als Wangenelement.

Lichte Nischenmaße:  
 B 35,0/42,5/50,0/65,0, T 34,9 (bei T 39,1) cm  
 B 35,0/42,5/50,0/65,0, T 44,5 (bei T 48,7) cm

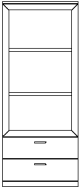
Gegen Aufpreis:  
 2xLED-Holzbodenbeleuchtung siehe Seite 102.

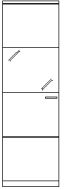

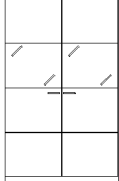
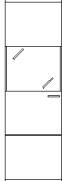

# Korpuselemente 4 R, Höhe 147,2 cm

(Best.-Nr. + **W** = Wangenelement, siehe Seite 2 / Abdeckblätter bis 240,0 cm durchgehend)

Best.-Nr. / Maße Beschreibung	PG 1	PG 2	Best.-Nr. / Maße Beschreibung	PG 1	PG 2
 <p><b>NEU</b> 77167 B 45,0 cm  <b>NEU</b> 83797 B 52,5 cm  <b>NEU</b> 77168 B 60,0 cm  <b>NEU</b> 77169 B 75,0 cm</p> <p>Korpusregal,                  2 Böden (nicht verstellbar),                  2 Schubkästen</p> <p><b>T 39,1 cm</b></p>	778,- 818,- 858,- 935,-	845,- 884,- 924,- 1008,-	 <p><b>NEU</b> 27492 L B 45,0 cm  <b>NEU</b> 27493 R B 45,0 cm  <b>NEU</b> 89287 L B 52,5 cm  <b>NEU</b> 89288 R B 52,5 cm  <b>NEU</b> 27494 L B 60,0 cm  <b>NEU</b> 27495 R B 60,0 cm</p> <p>1 Tür mit Glasausschnitt 1 R,                  2 Böden (nicht verstellbar),                  1 Einlegeboden</p> <p><b>T 39,1 cm</b></p>	836,- 836,- 884,- 884,- 931,- 931,-	907,- 907,- 954,- 954,- 1006,- 1006,-
 <p><b>NEU</b> 77170 B 45,0 cm  <b>NEU</b> 83798 B 52,5 cm  <b>NEU</b> 77171 B 60,0 cm  <b>NEU</b> 77172 B 75,0 cm</p> <p>wie vor</p> <p><b>T 48,7 cm</b></p> <p><b>- Nicht möglich als Wangenelement.</b></p>	841,- 882,- 922,- 1004,-	909,- 952,- 997,- 1085,-	<p>Abb. L</p> <p>seitlicher Glasausschnitt (beidseitig)                  Tiefe 10,5 cm bei Korpus-                  tiefe 39,1 cm und 48,7 cm</p> <p><b>NEU</b> 27496 L B 45,0 cm  <b>NEU</b> 27497 R B 45,0 cm  <b>NEU</b> 89289 L B 52,5 cm  <b>NEU</b> 89290 R B 52,5 cm  <b>NEU</b> 27498 L B 60,0 cm  <b>NEU</b> 27499 R B 60,0 cm</p> <p>wie vor</p> <p><b>T 48,7 cm</b></p>	907,- 907,- 955,- 955,- 1004,- 1004,-	978,- 978,- 1032,- 1032,- 1085,- 1085,-
<p>Lichte Nischenmaße:                  B 35,0/42,5/50,0/65,0, T 34,9 (bei T 39,1) cm                  B 35,0/42,5/50,0/65,0, T 44,5 (bei T 48,7) cm</p> <p><b>Gegen Aufpreis:</b>                  2xLED-Holzbodenbeleuchtung siehe Seite 102.</p>			<p><b>Gegen Aufpreis:</b>                  Beleuchtung siehe Seiten 101/102.                  Spiegelrückwand siehe Seite 99.</p>		
 <p><b>NEU</b> 27476 L B 45,0 cm  <b>NEU</b> 27477 R B 45,0 cm  <b>NEU</b> 89279 L B 52,5 cm  <b>NEU</b> 89280 R B 52,5 cm  <b>NEU</b> 27478 L B 60,0 cm  <b>NEU</b> 27479 R B 60,0 cm</p> <p>1 Tür mit Glasausschnitt 1 R,                  2 Böden (nicht verstellbar),                  1 Einlegeboden</p> <p><b>T 39,1 cm</b></p>	727,- 727,- 766,- 766,- 804,- 804,-	783,- 783,- 827,- 827,- 869,- 869,-	 <p><b>NEU</b> 75181 B 75,0 cm  <b>NEU</b> 27518 B 90,0 cm</p> <p>2 Türen mit Glasausschnitt 1 R,                  2 Böden (nicht verstellbar),                  1 Einlegeboden</p> <p><b>T 39,1 cm</b></p>	1139,- 1250,-	1229,- 1353,-
<p>Abb. L</p> <p>Ohne seitlichen Glasausschnitt</p> <p><b>NEU</b> 27480 L B 45,0 cm  <b>NEU</b> 27481 R B 45,0 cm  <b>NEU</b> 89281 L B 52,5 cm  <b>NEU</b> 89282 R B 52,5 cm  <b>NEU</b> 27482 L B 60,0 cm  <b>NEU</b> 27483 R B 60,0 cm</p> <p>wie vor</p> <p><b>T 48,7 cm</b></p> <p><b>Gegen Aufpreis:</b>                  Beleuchtung siehe Seiten 101/102.                  Spiegelrückwand siehe Seite 99.</p>	783,- 783,- 823,- 823,- 862,- 862,-	845,- 845,- 888,- 888,- 935,- 935,-	<p>Abb. L</p> <p>seitlicher Glasausschnitt (beidseitig)                  Tiefe 10,5 cm bei Korpus-                  tiefe 39,1 cm und 48,7 cm</p> <p><b>NEU</b> 75182 B 75,0 cm  <b>NEU</b> 27519 B 90,0 cm</p> <p>wie vor</p> <p><b>T 48,7 cm</b></p> <p><b>Gegen Aufpreis:</b>                  Beleuchtung siehe Seiten 101/102.                  Spiegelrückwand siehe Seite 99.</p>	1195,- 1315,-	1291,- 1424,-
 <p><b>NEU</b> 27516 B 90,0 cm</p> <p>2 Türen mit Glasausschnitt 1 R,                  2 Böden (nicht verstellbar),                  1 Einlegeboden</p> <p><b>T 39,1 cm</b></p>	1032,-	1113,-	 <p><b>NEU</b> 27500 L B 45,0 cm  <b>NEU</b> 27501 R B 45,0 cm  <b>NEU</b> 89291 L B 52,5 cm  <b>NEU</b> 89292 R B 52,5 cm  <b>NEU</b> 27502 L B 60,0 cm  <b>NEU</b> 27503 R B 60,0 cm</p> <p>1 Tür mit Glasausschnitt 1 R,                  2 Böden (nicht verstellbar),                  1 Einlegeboden</p> <p><b>T 39,1 cm</b></p>	862,- 862,- 909,- 909,- 957,- 957,-	935,- 935,- 982,- 982,- 1034,- 1034,-
 <p>Ohne seitlichen Glasausschnitt</p> <p><b>NEU</b> 27517 B 90,0 cm</p> <p>wie vor</p> <p><b>T 48,7 cm</b></p> <p><b>Gegen Aufpreis:</b>                  Beleuchtung siehe Seiten 101/102.                  Spiegelrückwand siehe Seite 99.</p>	1081,-	1167,-	<p>Abb. L</p> <p>seitlicher Glasausschnitt (beidseitig)                  Tiefe 29,1 cm bei Korpus-                  tiefe 39,1 cm                  Tiefe 38,7 cm bei Korpus-                  tiefe 48,7 cm</p> <p><b>NEU</b> 27504 L B 45,0 cm  <b>NEU</b> 27505 R B 45,0 cm  <b>NEU</b> 89293 L B 52,5 cm  <b>NEU</b> 89294 R B 52,5 cm  <b>NEU</b> 27506 L B 60,0 cm  <b>NEU</b> 27507 R B 60,0 cm</p> <p>wie vor</p> <p><b>T 48,7 cm</b></p> <p><b>Gegen Aufpreis:</b>                  Beleuchtung siehe Seiten 101/102.                  Spiegelrückwand siehe Seite 99.</p>	948,- 948,- 990,- 990,- 1032,- 1032,-	1027,- 1027,- 1069,- 1069,- 1111,- 1111,-

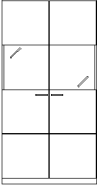
# Korpuselemente 4 R, Höhe 147,2 cm

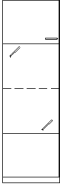

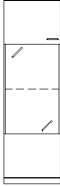
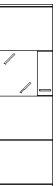







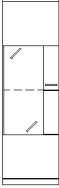

(Best.-Nr. + **W** = Wangenelement, siehe Seite 2 / Abdeckblätter bis 240,0 cm durchgehend)

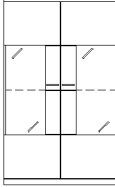
Best.-Nr. / Maße Beschreibung	PG 1	PG 2	Best.-Nr. / Maße Beschreibung	PG 1	PG 2
 <p><b>75183</b> B 75,0 cm <b>27520</b> B 90,0 cm</p> <p>2 Türen mit Glasausschnitt 1 R, 2 Böden (nicht verstellbar), 1 Einlegeboden</p> <p><b>T 39,1 cm</b></p>	1165,- 1278,-	1252,- 1379,-	 <p><b>82582 L</b> B 45,0 cm <b>82583 R</b> B 45,0 cm <b>89299 L</b> B 52,5 cm <i>NEU</i> <b>89300 R</b> B 52,5 cm <i>NEU</i> <b>82584 L</b> B 60,0 cm <b>82585 R</b> B 60,0 cm</p> <p>1 Tür mit Glasausschnitt 2 R, 1 Glaseinlegeboden, 2 Böden (nicht verstellbar)</p> <p><b>T 39,1 cm</b></p>	890,- 890,- 937,- 937,- 984,- 984,-	961,- 961,- 1012,- 1012,- 1066,- 1066,-
<p><b>Gegen Aufpreis:</b> Beleuchtung siehe Seiten 101/102. Spiegelrückwand siehe Seite 99.</p>					
 <p><b>27484 L</b> B 45,0 cm <b>27485 R</b> B 45,0 cm <i>NEU</i> <b>89283 L</b> B 52,5 cm <i>NEU</i> <b>89284 R</b> B 52,5 cm <b>27486 L</b> B 60,0 cm <b>27487 R</b> B 60,0 cm</p> <p>1 Tür mit Glasausschnitt 2 R, 2 Böden (nicht verstellbar), 1 Glaseinlegeboden</p> <p><b>T 39,1 cm</b></p>	746,- 746,- 774,- 774,- 802,- 802,-	804,- 804,- 836,- 836,- 864,- 864,-	 <p><b>27522 L</b> B 45,0 cm <b>27523 R</b> B 45,0 cm <b>89303 L</b> B 52,5 cm <i>NEU</i> <b>89304 R</b> B 52,5 cm <i>NEU</i> <b>27524 L</b> B 60,0 cm <b>27525 R</b> B 60,0 cm</p> <p>1 Tür mit Glasausschnitt 1 R, 2 Böden (nicht verstellbar), 1 Einlegeboden</p> <p><b>T 39,1 cm</b></p>	819,- 819,- 854,- 854,- 888,- 888,-	884,- 884,- 922,- 922,- 959,- 959,-
<p><b>Gegen Aufpreis:</b> Beleuchtung siehe Seiten 101/102. Spiegelrückwand siehe Seite 99.</p>					
 <p><b>27508 L</b> B 45,0 cm <b>27509 R</b> B 45,0 cm <b>89295 L</b> B 52,5 cm <i>NEU</i> <b>89296 R</b> B 52,5 cm <i>NEU</i> <b>27510 L</b> B 60,0 cm <b>27511 R</b> B 60,0 cm</p> <p>1 Tür mit Glasausschnitt 2 R, 2 Böden (nicht verstellbar), 1 Glaseinlegeboden</p> <p><b>T 39,1 cm</b></p>	858,- 858,- 906,- 906,- 954,- 954,-	929,- 929,- 979,- 979,- 1034,- 1034,-	 <p><b>27530 L</b> B 45,0 cm <b>27531 R</b> B 45,0 cm <b>89307 L</b> B 52,5 cm <i>NEU</i> <b>89308 R</b> B 52,5 cm <i>NEU</i> <b>27532 L</b> B 60,0 cm <b>27533 R</b> B 60,0 cm</p> <p>1 Tür mit Glasausschnitt 1 R, 2 Böden (nicht verstellbar), 1 Einlegeboden</p> <p><b>T 39,1 cm</b></p>	832,- 832,- 866,- 866,- 901,- 901,-	901,- 901,- 936,- 936,- 972,- 972,-
<p><b>Gegen Aufpreis:</b> Beleuchtung siehe Seiten 101/102. Spiegelrückwand siehe Seite 99.</p>					



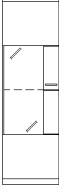

Korpuselemente 4 R, Höhe 147,2 cm

(Best.-Nr. + W = Wangenelement, siehe Seite 2 / Abdeckblätter bis 240,0 cm durchgehend)

Best.-Nr. / Maße Beschreibung	PG 1	PG 2	Best.-Nr. / Maße Beschreibung	PG 1	PG 2
  Abb. L seitlicher Glasausschnitt (einseitig) Tiefe 10,5 cm bei Korpus-tiefe 39,1 cm und 48,7 cm	<b>27538 L</b> B 45,0 cm <b>27539 R</b> B 45,0 cm <b>89311 L</b> B 52,5 cm <i>NEU</i> <b>89312 R</b> B 52,5 cm <i>NEU</i> <b>27540 L</b> B 60,0 cm <b>27541 R</b> B 60,0 cm  1 Tür mit Glasausschnitt 2 R, 2 Böden (nicht verstellbar), 1 Glaseinlegeboden  <b>T 39,1 cm</b>	836,- 907,- 836,- 907,- 874,- 944,- 874,- 944,- 911,- 982,- 911,- 982,-	  Abb. L <b>27458 L</b> B 45,0 cm <b>27459 R</b> B 45,0 cm  1 Tür mit Glasausschnitt 1 R, 2 Böden (nicht verstellbar), 1 Einlegeboden  <b>T 39,1 cm</b>  <b>27460 L</b> B 45,0 cm <b>27461 R</b> B 45,0 cm  wie vor  <b>T 48,7 cm</b>	768,- 828,- 768,- 828,-          821,- 886,- 821,- 886,-	<b>Gegen Aufpreis:</b> Beleuchtung siehe Seiten 101/102. Spiegelrückwand siehe Seite 99.
  Abb. L seitlicher Glasausschnitt (beidseitig) Tiefe 10,5 cm bei Korpus-tiefe 39,1 cm und 48,7 cm	<b>27554</b> B 90,0 cm  2 Türen mit Glasausschnitt 2 R, 2 Böden (nicht verstellbar), 1 Glaseinlegeboden  <b>T 39,1 cm</b>  <b>27555</b> B 90,0 cm  wie vor  <b>T 48,7 cm</b>	1330,- 1439,-          1394,- 1508,-	  Abb. L <i>NEU</i> <b>89243 L</b> B 52,5 cm <i>NEU</i> <b>89244 R</b> B 52,5 cm <b>27462 L</b> B 60,0 cm <b>27463 R</b> B 60,0 cm  1 Tür mit Glasausschnitt 1 R, 2 Böden (nicht verstellbar), 1 Einlegeboden  <b>T 39,1 cm</b>  <i>NEU</i> <b>89245 L</b> B 52,5 cm <i>NEU</i> <b>89246 R</b> B 52,5 cm <b>27464 L</b> B 60,0 cm <b>27465 R</b> B 60,0 cm  wie vor  <b>T 48,7 cm</b>	798,- 862,- 798,- 862,- 828,- 896,- 828,- 896,-          855,- 923,- 855,- 923,- 888,- 959,- 888,- 959,-	<b>Gegen Aufpreis:</b> Beleuchtung siehe Seiten 101/102. Spiegelrückwand siehe Seite 99.
  Abb. L seitlicher Glasausschnitt (einseitig) Tiefe 29,1 cm bei Korpus-tiefe 39,1 cm Tiefe 38,7 cm bei Korpus-tiefe 48,7 cm	<b>27546 L</b> B 45,0 cm <b>27547 R</b> B 45,0 cm <b>89315 L</b> B 52,5 cm <i>NEU</i> <b>89316 R</b> B 52,5 cm <i>NEU</i> <b>27548 L</b> B 60,0 cm <b>27549 R</b> B 60,0 cm  1 Tür mit Glasausschnitt 2 R, 2 Böden (nicht verstellbar), 1 Glaseinlegeboden  <b>T 39,1 cm</b>  <b>27550 L</b> B 45,0 cm <b>27551 R</b> B 45,0 cm <b>89317 L</b> B 52,5 cm <i>NEU</i> <b>89318 R</b> B 52,5 cm <i>NEU</i> <b>27552 L</b> B 60,0 cm <b>27553 R</b> B 60,0 cm  wie vor  <b>T 48,7 cm</b>	849,- 918,- 849,- 918,- 889,- 960,- 889,- 960,- 929,- 1004,- 929,- 1004,-	  Abb. L <b>27466 L</b> B 45,0 cm <b>27467 R</b> B 45,0 cm  1 Tür mit Glasausschnitt 2 R, 2 Böden (nicht verstellbar), 1 Glaseinlegeboden  <b>T 39,1 cm</b>  <b>27468 L</b> B 45,0 cm <b>27469 R</b> B 45,0 cm  wie vor  <b>T 48,7 cm</b>	776,- 836,- 776,- 836,-          830,- 899,- 830,- 899,-	<b>Gegen Aufpreis:</b> Beleuchtung siehe Seiten 101/102. Spiegelrückwand siehe Seite 99.



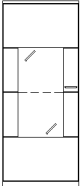
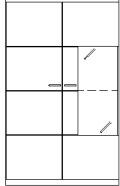

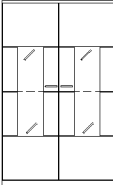
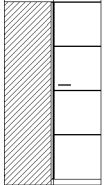
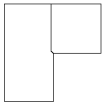
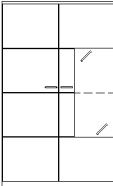
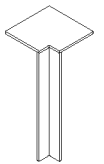





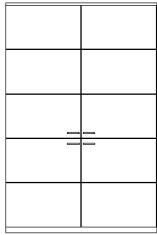

Korpuselemente 4 R, Höhe 147,2 cm

(Best.-Nr. + **W** = Wangenelement, siehe Seite 2 / Abdeckblätter bis 240,0 cm durchgehend)

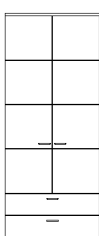
Best.-Nr. / Maße Beschreibung		PG 1	PG 2	Best.-Nr. / Maße Beschreibung		PG 1	PG 2
	<b>NEU</b> 89275 L B 52,5 cm <b>NEU</b> 89276 R B 52,5 cm 27470 L B 60,0 cm 27471 R B 60,0 cm 1 Tür mit Glasausschnitt 2 R, 2 Böden (nicht verstellbar), 1 Glaseinlegeboden <b>T 39,1 cm</b>	814,-	879,-		<b>27556</b> B 90,0 (45/45) cm (Abb.) <b>27557</b> B 90,0 (45/45) cm (gespiegelt) 1 Tür, 3 Einlegeböden, 1 Tür mit Glasausschnitt 2 R, 2 Böden (nicht verstellbar), 1 Glaseinlegeboden <b>T 39,1 cm</b>	1413,-	1525,-
	<b>NEU</b> 89277 L B 52,5 cm <b>NEU</b> 89278 R B 52,5 cm 27472 L B 60,0 cm 27473 R B 60,0 cm wie vor <b>T 48,7 cm</b>	870,-	939,-		 seitlicher Glasausschnitt (einseitig) Tiefe 29,1 cm bei Korpus-tiefe 39,1 cm Tiefe 38,7 cm bei Korpus-tiefe 48,7 cm	<b>75156</b> B 90,0 (45/45) cm (Abb.) <b>75157</b> B 90,0 (45/45) cm (gespiegelt) wie vor <b>T 48,7 cm</b>	1482,-
 Abb. L	<b>Gegen Aufpreis:</b> Beleuchtung siehe Seiten 101/102. Spiegelrückwand siehe Seite 99.			<b>Gegen Aufpreis:</b> Beleuchtung siehe Seiten 101/102. Spiegelrückwand siehe Seite 99.			
	27474 B 90,0 cm 2 Türen mit Glasausschnitt 2 R, 2 Böden (nicht verstellbar), 1 Glaseinlegeboden <b>T 39,1 cm</b>	1218,-	1315,-		<b>27558</b> Schenkel 77,1 x 77,1 cm 2 Türen, 3 Einlegeböden <b>T 39,1 cm</b>	1596,-	1724,-
	27475 B 90,0 cm wie vor <b>T 48,7 cm</b>	1278,-	1379,-			<b>27559</b> Schenkel 86,7 x 86,7 cm wie vor <b>T 48,7 cm</b> – Korpus bleibt 39,1 cm tief, Abdeckblatt steht nach hinten über. – Bei Einsatz als Abschluss- element wird die Seite nach hinten überstehend geliefert.	1733,-
<b>Gegen Aufpreis:</b> Beleuchtung siehe Seiten 101/102. Spiegelrückwand siehe Seite 99.			– Weiterbau nur in gleicher oder geringerer Tiefe möglich. – Nicht möglich als Wangenelement.				
	<b>75161</b> B 90,0 (45/45) cm (Abb.) <b>75162</b> B 90,0 (45/45) cm (gespiegelt) 1 Tür, 3 Einlegeböden, 1 Tür mit Glasausschnitt 2 R, 2 Böden (nicht verstellbar), 1 Glaseinlegeboden <b>T 39,1 cm</b>	1403,-	1516,-		<b>32825</b> Schenkel 42,1 x 42,1 cm 1 Eckabdeckblatt (massiv), 1 Eckleiste <b>T 39,1 cm</b>	330,-	358,-
	seitlicher Glasausschnitt (einseitig) Tiefe 10,5 cm bei Korpus-tiefe 39,1 cm und 48,7 cm <b>75163</b> B 90,0 (45/45) cm (Abb.) <b>75164</b> B 90,0 (45/45) cm (gespiegelt) wie vor <b>T 48,7 cm</b>	1456,-	1570,-		– Ecke nicht als Stauraum nutzbar. – einseitige Abdeck- blatttiefenkürzung ohne Aufpreis – Eine Ausklinkung von max. 32,1 / 41,7 cm ist möglich. (Brand- schutztechnische Auflagen müssen beachtet werden.)	<b>32183</b> Schenkel 51,7 x 51,7 cm wie vor <b>T 48,7 cm</b>	362,-
<b>Gegen Aufpreis:</b> Beleuchtung siehe Seiten 101/102. Spiegelrückwand siehe Seite 99.							







Korpuselemente 5 R, Höhe 182,4 cm

(Best.-Nr. + W = Wangenelement, siehe Seite 2 / Abdeckblätter bis 240,0 cm durchgehend)

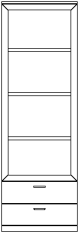
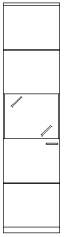
Best.-Nr. / Maße Beschreibung	PG 1	PG 2	Best.-Nr. / Maße Beschreibung	PG 1	PG 2
 <p><b>27560 L</b> B 37,5 cm  <b>27561 R</b> B 37,5 cm  <b>27562 L</b> B 45,0 cm  <b>27563 R</b> B 45,0 cm  <sup>NEU</sup> <b>78127 L</b> B 52,5 cm  <sup>NEU</sup> <b>78128 R</b> B 52,5 cm  <b>27564 L</b> B 60,0 cm  <b>27565 R</b> B 60,0 cm</p> <p>1 Tür, 4 Einlegeböden  <b>T 39,1 cm</b></p>	691,- 691,- 716,- 716,- 746,- 746,- 776,- 776,-	742,- 742,- 774,- 774,- 806,- 806,- 836,- 836,-	 <p><b>27596</b> B 120,0 (60/60) cm            4 Türen, 6 Einlegeböden  <b>T 39,1 cm</b></p>	1503,-	1626,-
 <p>Abb. L</p> <p><b>27566 L</b> B 37,5 cm  <b>27567 R</b> B 37,5 cm  <b>27568 L</b> B 45,0 cm  <b>27569 R</b> B 45,0 cm  <sup>NEU</sup> <b>78129 L</b> B 52,5 cm  <sup>NEU</sup> <b>78130 R</b> B 52,5 cm  <b>27570 L</b> B 60,0 cm  <b>27571 R</b> B 60,0 cm</p> <p>wie vor  <b>T 48,7 cm</b></p>	742,- 742,- 774,- 774,- 805,- 805,- 836,- 836,-	802,- 802,- 834,- 834,- 870,- 870,- 907,- 907,-	 <p><b>27584 L</b> B 45,0 cm  <b>27585 R</b> B 45,0 cm  <sup>NEU</sup> <b>78135 L</b> B 52,5 cm  <sup>NEU</sup> <b>78136 R</b> B 52,5 cm  <b>27586 L</b> B 60,0 cm  <b>27587 R</b> B 60,0 cm</p> <p>1 Tür, 3 Einlegeböden, 2 Schubkästen  <b>T 39,1 cm</b></p>	830,- 830,- 874,- 874,- 918,- 918,-	899,- 899,- 944,- 944,- 989,- 989,-
 <p><b>27572</b> B 75,0 cm  <b>27573</b> B 90,0 cm</p> <p>2 Türen, 4 Einlegeböden  <b>T 39,1 cm</b></p>	1111,- 1214,-	1201,- 1308,-	 <p>Abb. L</p> <p><b>27588 L</b> B 45,0 cm  <b>27589 R</b> B 45,0 cm  <sup>NEU</sup> <b>78137 L</b> B 52,5 cm  <sup>NEU</sup> <b>78138 R</b> B 52,5 cm  <b>27590 L</b> B 60,0 cm  <b>27591 R</b> B 60,0 cm</p> <p>wie vor  <b>T 48,7 cm</b></p>	901,- 901,- 939,- 939,- 978,- 978,-	972,- 972,- 1015,- 1015,- 1055,- 1055,-
 <p><b>27576 L</b> B 45,0 cm  <sup>NEU</sup> <b>27577 R</b> B 45,0 cm  <sup>NEU</sup> <b>78131 L</b> B 52,5 cm  <sup>NEU</sup> <b>78132 R</b> B 52,5 cm  <b>27578 L</b> B 60,0 cm  <b>27579 R</b> B 60,0 cm</p> <p>2 Türen, 3 Einlegeböden  <b>T 39,1 cm</b></p>	731,- 731,- 762,- 762,- 794,- 794,-	794,- 794,- 824,- 824,- 854,- 854,-	 <p><b>27598</b> B 75,0 cm  <b>27599</b> B 90,0 cm</p> <p>2 Türen, 3 Einlegeböden, 2 Schubkästen  <b>T 39,1 cm</b></p>	1180,- 1300,-	1274,- 1403,-
 <p>Abb. L</p> <p><b>27580 L</b> B 45,0 cm  <b>27581 R</b> B 45,0 cm  <sup>NEU</sup> <b>78133 L</b> B 52,5 cm  <sup>NEU</sup> <b>78134 R</b> B 52,5 cm  <b>27582 L</b> B 60,0 cm  <b>27583 R</b> B 60,0 cm</p> <p>wie vor  <b>T 48,7 cm</b></p>	791,- 791,- 821,- 821,- 851,- 851,-	849,- 849,- 887,- 887,- 918,- 918,-	 <p><sup>NEU</sup> <b>77173</b> B 45,0 cm  <sup>NEU</sup> <b>83611</b> B 52,5 cm  <b>77174</b> B 60,0 cm  <b>77175</b> B 75,0 cm</p> <p>Korpusregal, 4 Böden (nicht verstellbar)  <b>T 39,1 cm</b></p>	761,- 804,- 847,- 937,-	819,- 869,- 914,- 1010,-
 <p><b>27592</b> B 75,0 cm  <b>27593</b> B 90,0 cm</p> <p>4 Türen, 3 Einlegeböden  <b>T 39,1 cm</b></p>	1139,- 1235,-	1229,- 1338,-	 <p><sup>NEU</sup> <b>77176</b> B 45,0 cm  <sup>NEU</sup> <b>83612</b> B 52,5 cm  <b>77177</b> B 60,0 cm  <b>77178</b> B 75,0 cm</p> <p>wie vor  <b>T 48,7 cm</b></p>	819,- 865,- 911,- 1008,-	884,- 935,- 982,- 1089,-
 <p><b>27594</b> B 75,0 cm  <b>27595</b> B 90,0 cm</p> <p>wie vor  <b>T 48,7 cm</b></p>	1216,- 1323,-	1310,- 1430,-	<p>– Nicht möglich als Wangenelement.</p> <p>Lichte Nischenmaße:            B 35,0/42,5/50,0/65,0, T 34,9 (bei T 39,1) cm            B 35,0/42,5/50,0/65,0, T 44,5 (bei T 48,7) cm</p> <p><b>Gegen Aufpreis:</b>            4 x LED-Holzbodenbeleuchtung siehe Seite 102.</p>		

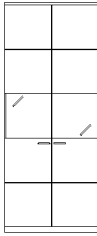
# Korpuselemente 5 R, Höhe 182,4 cm

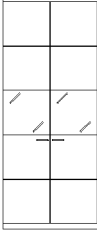
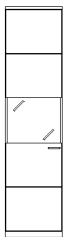
(Best.-Nr. + W = Wangenelement, siehe Seite 2 / Abdeckblätter bis 240,0 cm durchgehend)

Best.-Nr. / Maße Beschreibung	PG 1	PG 2	Best.-Nr. / Maße Beschreibung	PG 1	PG 2
 <p><b>77179</b> B 45,0 cm <b>83613</b> B 52,5 cm <b>77180</b> B 60,0 cm <b>77181</b> B 75,0 cm</p> <p>Korpusregal, 3 Böden (nicht verstellbar), 2 Schubkästen</p> <p><b>T 39,1 cm</b></p>	854,-	922,-	 <p><b>27628 L</b> B 45,0 cm <b>27629 R</b> B 45,0 cm <b>89331 L</b> B 52,5 cm <b>NEU</b> <b>89332 R</b> B 52,5 cm <b>NEU</b> <b>27630 L</b> B 60,0 cm <b>27631 R</b> B 60,0 cm</p> <p>1 Tür mit Glasausschnitt 1 R, 2 Böden (nicht verstellbar), 2 Einlegeböden</p> <p><b>T 39,1 cm</b></p>	918,-	989,-
	901,-	973,-		918,-	989,-
 <p><b>77182</b> B 45,0 cm <b>83614</b> B 52,5 cm <b>77183</b> B 60,0 cm <b>77184</b> B 75,0 cm</p> <p>wie vor</p> <p><b>T 48,7 cm</b></p>	924,-	1002,-	 <p><b>27632 L</b> B 45,0 cm <b>27633 R</b> B 45,0 cm <b>89333 L</b> B 52,5 cm <b>NEU</b> <b>89334 R</b> B 52,5 cm <b>NEU</b> <b>27634 L</b> B 60,0 cm <b>27635 R</b> B 60,0 cm</p> <p>wie vor</p> <p><b>T 48,7 cm</b></p>	984,-	1068,-
	973,-	1050,-		984,-	1068,-
<p><b>27612 L</b> B 45,0 cm <b>27613 R</b> B 45,0 cm <b>89323 L</b> B 52,5 cm <b>89324 R</b> B 52,5 cm <b>27614 L</b> B 60,0 cm <b>27615 R</b> B 60,0 cm</p> <p>1 Tür mit Glasausschnitt 1 R, 2 Böden (nicht verstellbar), 2 Einlegeböden</p> <p><b>T 39,1 cm</b></p>	796,-	854,-	 <p><b>75187</b> B 75,0 cm <b>27654</b> B 90,0 cm</p> <p>2 Türen mit Glasausschnitt 1 R, 2 Böden (nicht verstellbar), 2 Einlegeböden</p> <p><b>T 39,1 cm</b></p>	1229,-	1325,-
796,-	854,-	1229,-		1325,-	
<p><b>27616 L</b> B 45,0 cm <b>27617 R</b> B 45,0 cm <b>89325 L</b> B 52,5 cm <b>89326 R</b> B 52,5 cm <b>27618 L</b> B 60,0 cm <b>27619 R</b> B 60,0 cm</p> <p>wie vor</p> <p><b>T 48,7 cm</b></p>	854,-	922,-	 <p><b>75188</b> B 75,0 cm <b>27655</b> B 90,0 cm</p> <p>wie vor</p> <p><b>T 48,7 cm</b></p>	1289,-	1388,-
854,-	922,-	1289,-		1388,-	
 <p><b>75185</b> B 75,0 cm <b>27652</b> B 90,0 cm</p> <p>2 Türen mit Glasausschnitt 1 R, 2 Böden (nicht verstellbar), 2 Einlegeböden</p> <p><b>T 39,1 cm</b></p>	1092,-	1180,-	 <p><b>27636 L</b> B 45,0 cm <b>27637 R</b> B 45,0 cm <b>89335 L</b> B 52,5 cm <b>NEU</b> <b>89336 R</b> B 52,5 cm <b>NEU</b> <b>27638 L</b> B 60,0 cm <b>27639 R</b> B 60,0 cm</p> <p>1 Tür mit Glasausschnitt 1 R, 2 Böden (nicht verstellbar), 2 Einlegeböden</p> <p><b>T 39,1 cm</b></p>	944,-	1019,-
	1201,-	1297,-		944,-	1019,-
<p><b>75186</b> B 75,0 cm <b>27653</b> B 90,0 cm</p> <p>wie vor</p> <p><b>T 48,7 cm</b></p>	1150,-	1242,-	 <p><b>27640 L</b> B 45,0 cm <b>27641 R</b> B 45,0 cm <b>89337 L</b> B 52,5 cm <b>NEU</b> <b>89338 R</b> B 52,5 cm <b>NEU</b> <b>27642 L</b> B 60,0 cm <b>27643 R</b> B 60,0 cm</p> <p>wie vor</p> <p><b>T 48,7 cm</b></p>	1029,-	1109,-
1261,-	1364,-	1029,-		1109,-	

- Nicht möglich als Wangenelement.

Lichte Nischenmaße:  
B 35,0/42,5/50,0/65,0, T 34,9 (bei T 39,1 cm)  
B 35,0/42,5/50,0/65,0, T 44,5 (bei T 48,7 cm)

**Gegen Aufpreis:**  
2 x LED-Holzbodenbeleuchtung siehe Seite 102.

Abb. L  
seitlicher Glasausschnitt (beidseitig)  
Tiefe 10,5 cm bei Korpus-tiefe 39,1 cm und 48,7 cm

**Gegen Aufpreis:**  
Beleuchtung siehe Seiten 101/102.  
Spiegelrückwand siehe Seite 99.

Abb. L  
Ohne seitlichen Glasausschnitt

Abb. L  
seitlicher Glasausschnitt (beidseitig)  
Tiefe 10,5 cm bei Korpus-tiefe 39,1 cm und 48,7 cm

**Gegen Aufpreis:**  
Beleuchtung siehe Seiten 101/102.  
Spiegelrückwand siehe Seite 99.











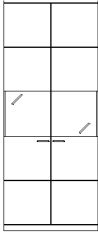
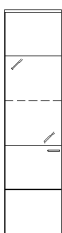

Abb. L  
Ohne seitlichen Glasausschnitt

Abb. L  
seitlicher Glasausschnitt (beidseitig)  
Tiefe 29,1 cm bei Korpus-tiefe 39,1 cm  
Tiefe 38,7 cm bei Korpus-tiefe 48,7 cm

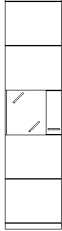
**Gegen Aufpreis:**  
Beleuchtung siehe Seiten 101/102.  
Spiegelrückwand siehe Seite 99.

Korpuselemente 5 R, Höhe 182,4 cm

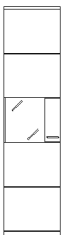
(Best.-Nr. + W = Wangenelement, siehe Seite 2 / Abdeckblätter bis 240,0 cm durchgehend)

Best.-Nr. / Maße Beschreibung	PG 1	PG 2	Best.-Nr. / Maße Beschreibung	PG 1	PG 2
 <p><b>75189</b> B 75,0 cm <b>27656</b> B 90,0 cm</p> <p>2 Türen mit Glasausschnitt 1 R, 2 Böden (nicht verstellbar), 2 Einlegeböden</p> <p><b>T 39,1 cm</b></p>	1252,-	1353,-	 <p><b>82590 L</b> B 45,0 cm <b>82591 R</b> B 45,0 cm <b>89343 L</b> B 52,5 cm <b>NEU</b> <b>89344 R</b> B 52,5 cm <b>NEU</b> <b>82592 L</b> B 60,0 cm <b>82593 R</b> B 60,0 cm</p> <p>1 Tür mit Glasausschnitt 2 R, 2 Böden (nicht verstellbar), 1 Einlegeboden, 1 Glaseinlegeboden</p> <p><b>T 39,1 cm</b></p>	969,-	1047,-
	1377,-	1488,-		969,-	1047,-
 <p><b>75190</b> B 75,0 cm <b>27657</b> B 90,0 cm</p> <p>wie vor</p> <p><b>T 48,7 cm</b></p>	1328,-	1435,-	 <p><b>82594 L</b> B 45,0 cm <b>82595 R</b> B 45,0 cm <b>89345 L</b> B 52,5 cm <b>NEU</b> <b>89346 R</b> B 52,5 cm <b>NEU</b> <b>82596 L</b> B 60,0 cm <b>82597 R</b> B 60,0 cm</p> <p>wie vor</p> <p><b>T 48,7 cm</b></p>	1066,-	1150,-
	1460,-	1578,-		1066,-	1150,-
 <p>seitlicher Glasausschnitt (beidseitig) Tiefe 29,1 cm bei Korpustiefe 39,1 cm Tiefe 38,7 cm bei Korpustiefe 48,7 cm</p> <p><b>Gegen Aufpreis:</b> Beleuchtung siehe Seiten 101/102. Spiegeltür siehe Seite 99.</p>			 <p>Abb. L seitlicher Glasausschnitt (beidseitig) Tiefe 29,1 cm bei Korpustiefe 39,1 cm Tiefe 38,7 cm bei Korpustiefe 48,7 cm</p> <p><b>Gegen Aufpreis:</b> Beleuchtung siehe Seiten 101/102. Spiegeltür siehe Seite 99.</p>		
 <p><b>27620 L</b> B 45,0 cm <b>27621 R</b> B 45,0 cm <b>89327 L</b> B 52,5 cm <b>NEU</b> <b>89328 R</b> B 52,5 cm <b>NEU</b> <b>27622 L</b> B 60,0 cm <b>27623 R</b> B 60,0 cm</p> <p>1 Tür mit Glasausschnitt 2 R, 2 Böden (nicht verstellbar), 1 Einlegeboden, 1 Glaseinlegeboden</p> <p><b>T 39,1 cm</b></p>	815,-	881,-	 <p><b>27658 L</b> B 45,0 cm <b>27659 R</b> B 45,0 cm <b>89347 L</b> B 52,5 cm <b>NEU</b> <b>89348 R</b> B 52,5 cm <b>NEU</b> <b>27660 L</b> B 60,0 cm <b>27661 R</b> B 60,0 cm</p> <p>1 Tür mit Glasausschnitt 1 R, 2 Böden (nicht verstellbar), 2 Einlegeböden</p> <p><b>T 39,1 cm</b></p>	886,-	957,-
	815,-	881,-		886,-	957,-
 <p>Abb. L Ohne seitlichen Glasauschnitt</p> <p><b>27624 L</b> B 45,0 cm <b>27625 R</b> B 45,0 cm <b>89329 L</b> B 52,5 cm <b>NEU</b> <b>89330 R</b> B 52,5 cm <b>NEU</b> <b>27626 L</b> B 60,0 cm <b>27627 R</b> B 60,0 cm</p> <p>wie vor</p> <p><b>T 48,7 cm</b></p>	881,-	950,-	 <p>Abb. L seitlicher Glasausschnitt (einseitig) Tiefe 10,5 cm bei Korpustiefe 39,1 cm und 48,7 cm</p> <p>wie vor</p> <p><b>T 48,7 cm</b></p>	950,-	1027,-
	881,-	950,-		950,-	1027,-
<p><b>Gegen Aufpreis:</b> Beleuchtung siehe Seiten 101/102. Spiegeltür siehe Seite 99.</p>			<p><b>Gegen Aufpreis:</b> Beleuchtung siehe Seiten 101/102. Spiegeltür siehe Seite 99.</p>		
 <p><b>27644 L</b> B 45,0 cm <b>27645 R</b> B 45,0 cm <b>89339 L</b> B 52,5 cm <b>NEU</b> <b>89340 R</b> B 52,5 cm <b>NEU</b> <b>27646 L</b> B 60,0 cm <b>27647 R</b> B 60,0 cm</p> <p>1 Tür mit Glasausschnitt 2 R, 2 Böden (nicht verstellbar), 1 Einlegeboden, 1 Glaseinlegeboden</p> <p><b>T 39,1 cm</b></p>	939,-	1012,-	 <p><b>27666 L</b> B 45,0 cm <b>27667 R</b> B 45,0 cm <b>89351 L</b> B 52,5 cm <b>NEU</b> <b>89352 R</b> B 52,5 cm <b>NEU</b> <b>27668 L</b> B 60,0 cm <b>27669 R</b> B 60,0 cm</p> <p>1 Tür mit Glasausschnitt 1 R, 2 Böden (nicht verstellbar), 2 Einlegeböden</p> <p><b>T 39,1 cm</b></p>	901,-	972,-
	939,-	1012,-		901,-	972,-
 <p>Abb. L seitlicher Glasausschnitt (beidseitig) Tiefe 10,5 cm bei Korpustiefe 39,1 cm und 48,7 cm</p> <p>wie vor</p> <p><b>T 48,7 cm</b></p>	1008,-	1089,-	 <p>Abb. L seitlicher Glasausschnitt (einseitig) Tiefe 29,1 cm bei Korpustiefe 39,1 cm Tiefe 38,7 cm bei Korpustiefe 48,7 cm</p> <p>wie vor</p> <p><b>T 48,7 cm</b></p>	972,-	1049,-
	1008,-	1089,-		972,-	1049,-
<p><b>Gegen Aufpreis:</b> Beleuchtung siehe Seiten 101/102. Spiegeltür siehe Seite 99.</p>			<p><b>Gegen Aufpreis:</b> Beleuchtung siehe Seiten 101/102. Spiegeltür siehe Seite 99.</p>		



Korpuselemente 5 R, Höhe 182,4 cm

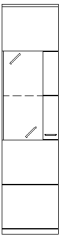
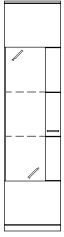
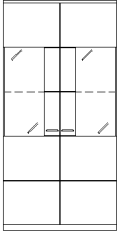
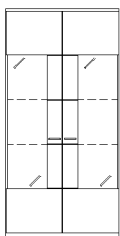
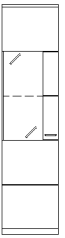
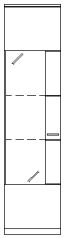

(Best.-Nr. + W = Wangenelement, siehe Seite 2 / Abdeckblätter bis 240,0 cm durchgehend)

Best.-Nr. / Maße Beschreibung	PG 1	PG 2	Best.-Nr. / Maße Beschreibung	PG 1	PG 2
 <p><b>27674 L</b> B 45,0 cm  <b>27675 R</b> B 45,0 cm  <b>89355 L</b> B 52,5 cm <i>NEU</i>  <b>89356 R</b> B 52,5 cm <i>NEU</i>  <b>27676 L</b> B 60,0 cm  <b>27677 R</b> B 60,0 cm</p> <p>1 Tür mit Glasausschnitt 2 R,                  2 Böden (nicht verstellbar),                  1 Einlegeboden,                  1 Glaseinlegeboden</p> <p><b>T 39,1 cm</b></p>	905,- 905,- 943,- 943,- 980,- 980,-	976,- 976,- 1018,- 1018,- 1062,- 1062,-	 <p><b>27690 L</b> B 45,0 cm  <b>27691 R</b> B 45,0 cm  <b>89363 L</b> B 52,5 cm <i>NEU</i>  <b>89364 R</b> B 52,5 cm <i>NEU</i>  <b>27692 L</b> B 60,0 cm  <b>27693 R</b> B 60,0 cm</p> <p>1 Tür mit Glasausschnitt 3 R,                  2 Böden (nicht verstellbar),                  2 Glaseinlegeböden</p> <p><b>T 39,1 cm</b></p>	937,- 937,- 977,- 977,- 1017,- 1017,-	1010,- 1010,- 1055,- 1055,- 1098,- 1098,-
<p>Abb. L</p> <p>seitlicher Glasausschnitt (einseitig)                  Tiefe 10,5 cm bei Korputiefe 39,1 cm und 48,7 cm</p> <p><b>27678 L</b> B 45,0 cm  <b>27679 R</b> B 45,0 cm  <b>89357 L</b> B 52,5 cm <i>NEU</i>  <b>89358 R</b> B 52,5 cm <i>NEU</i>  <b>27680 L</b> B 60,0 cm  <b>27681 R</b> B 60,0 cm</p> <p>wie vor</p> <p><b>T 48,7 cm</b></p>	967,- 967,- 1007,- 1007,- 1047,- 1047,-	1044,- 1044,- 1087,- 1087,- 1135,- 1135,-	<p>Abb. L</p> <p>seitlicher Glasausschnitt (einseitig)                  Tiefe 10,5 cm bei Korputiefe 39,1 cm und 48,7 cm</p> <p><b>27694 L</b> B 45,0 cm  <b>27695 R</b> B 45,0 cm  <b>89365 L</b> B 52,5 cm <i>NEU</i>  <b>89366 R</b> B 52,5 cm <i>NEU</i>  <b>27696 L</b> B 60,0 cm  <b>27697 R</b> B 60,0 cm</p> <p>wie vor</p> <p><b>T 48,7 cm</b></p>	997,- 997,- 1040,- 1040,- 1083,- 1083,-	1077,- 1077,- 1123,- 1123,- 1169,- 1169,-
<p><b>Gegen Aufpreis:</b>                  Beleuchtung siehe Seiten 101/102.                  Spiegelrückwand siehe Seite 99.</p>					
 <p><b>27706</b> B 90,0 cm</p> <p>2 Türen mit Glasausschnitt 2 R,                  2 Böden (nicht verstellbar),                  1 Einlegeboden,                  1 Glaseinlegeboden</p> <p><b>T 39,1 cm</b></p>	1435,-	1548,-	 <p><b>27708</b> B 90,0 cm</p> <p>2 Türen mit Glasausschnitt 3 R,                  2 Böden (nicht verstellbar),                  2 Glaseinlegeböden</p> <p><b>T 39,1 cm</b></p>	1497,-	1619,-
<p><b>27707</b> B 90,0 cm</p> <p>wie vor</p> <p><b>T 48,7 cm</b></p>	1497,-	1619,-	<p><b>27709</b> B 90,0 cm</p> <p>wie vor</p> <p><b>T 48,7 cm</b></p>	1563,-	1686,-
<p><b>Gegen Aufpreis:</b>                  Beleuchtung siehe Seiten 101/102.                  Spiegelrückwand siehe Seite 99.</p>					
 <p><b>27682 L</b> B 45,0 cm  <b>27683 R</b> B 45,0 cm  <b>89359 L</b> B 52,5 cm <i>NEU</i>  <b>89360 R</b> B 52,5 cm <i>NEU</i>  <b>27684 L</b> B 60,0 cm  <b>27685 R</b> B 60,0 cm</p> <p>1 Tür mit Glasausschnitt 2 R,                  2 Böden (nicht verstellbar),                  1 Einlegeboden,                  1 Glaseinlegeboden</p> <p><b>T 39,1 cm</b></p>	916,- 916,- 955,- 955,- 995,- 995,-	987,- 987,- 1032,- 1032,- 1074,- 1074,-	 <p><b>27698 L</b> B 45,0 cm  <b>27699 R</b> B 45,0 cm  <b>89367 L</b> B 52,5 cm <i>NEU</i>  <b>89368 R</b> B 52,5 cm <i>NEU</i>  <b>27700 L</b> B 60,0 cm  <b>27701 R</b> B 60,0 cm</p> <p>1 Tür mit Glasausschnitt 3 R,                  2 Böden (nicht verstellbar),                  2 Glaseinlegeböden</p> <p><b>T 39,1 cm</b></p>	952,- 952,- 994,- 994,- 1036,- 1036,-	1029,- 1029,- 1074,- 1074,- 1115,- 1115,-
<p>Abb. L</p> <p>seitlicher Glasausschnitt (einseitig)                  Tiefe 29,1 cm bei Korputiefe 39,1 cm                  Tiefe 38,7 cm bei Korputiefe 48,7 cm</p> <p><b>27686 L</b> B 45,0 cm  <b>27687 R</b> B 45,0 cm  <b>89361 L</b> B 52,5 cm <i>NEU</i>  <b>89362 R</b> B 52,5 cm <i>NEU</i>  <b>27688 L</b> B 60,0 cm  <b>27689 R</b> B 60,0 cm</p> <p>wie vor</p> <p><b>T 48,7 cm</b></p>	995,- 995,- 1036,- 1036,- 1077,- 1077,-	1074,- 1074,- 1119,- 1119,- 1165,- 1165,-	<p>Abb. L</p> <p>seitlicher Glasausschnitt (einseitig)                  Tiefe 29,1 cm bei Korputiefe 39,1 cm                  Tiefe 38,7 cm bei Korputiefe 48,7 cm</p> <p><b>27702 L</b> B 45,0 cm  <b>27703 R</b> B 45,0 cm  <b>89369 L</b> B 52,5 cm <i>NEU</i>  <b>89370 R</b> B 52,5 cm <i>NEU</i>  <b>27704 L</b> B 60,0 cm  <b>27705 R</b> B 60,0 cm</p> <p>wie vor</p> <p><b>T 48,7 cm</b></p>	1034,- 1034,- 1075,- 1075,- 1115,- 1115,-	1113,- 1113,- 1161,- 1161,- 1205,- 1205,-
<p><b>Gegen Aufpreis:</b>                  Beleuchtung siehe Seiten 101/102.                  Spiegelrückwand siehe Seite 99.</p>					





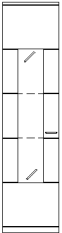
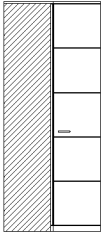

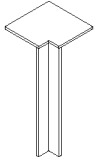
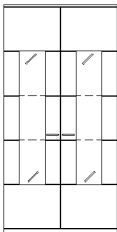



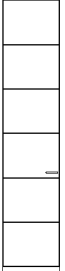

# Korpuselemente 5 R, Höhe 182,4 cm

(Best.-Nr. + **W** = Wangenelement, siehe Seite 2 / Abdeckblätter bis 240,0 cm durchgehend)

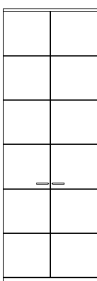
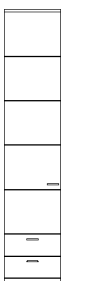
Best.-Nr. / Maße Beschreibung	PG 1	PG 2	Best.-Nr. / Maße Beschreibung	PG 1	PG 2
 <p><b>27604 L</b> B 45,0 cm <b>27605 R</b> B 45,0 cm</p> <p>1 Tür mit Glasausschnitt 3 R, 2 Böden (nicht verstellbar), 2 Glaseinlegeböden <b>T 39,1 cm</b></p> <hr/> <p><b>27606 L</b> B 45,0 cm <b>27607 R</b> B 45,0 cm</p> <p>wie vor <b>T 48,7 cm</b></p> <p>Abb. L</p> <p><b>Gegen Aufpreis:</b> Beleuchtung siehe Seiten 101/102. Spiegelrückwand siehe Seite 99.</p>	864,- 864,-	937,- 937,-	 <p><b>27710</b> Schenkel 77,1 x 77,1 cm</p> <p>2 Türen, 4 Einlegeböden <b>T 39,1 cm</b></p> <hr/> <p><b>27711</b> Schenkel 86,7 x 86,7 cm</p> <p>wie vor <b>T 48,7 cm</b></p> <ul style="list-style-type: none"> <li>- Korpus bleibt 39,1 cm tief, Abdeckblatt steht nach hinten über.</li> <li>- Bei Einsatz als Abschlusselement wird die Seite nach hinten überstehend geliefert.</li> </ul> <p>- <b>Weiterbau nur in gleicher oder geringerer Tiefe möglich.</b> - <b>Nicht möglich als Wangenelement.</b></p>	1812,-	1960,-
 <p><b>NEU</b> <b>89319 L</b> B 52,5 cm <b>NEU</b> <b>89320 R</b> B 52,5 cm <b>27608 L</b> B 60,0 cm <b>27609 R</b> B 60,0 cm</p> <p>1 Tür mit Glasausschnitt 3 R, 2 Böden (nicht verstellbar), 2 Glaseinlegeböden <b>T 39,1 cm</b></p> <hr/> <p><b>NEU</b> <b>89321 L</b> B 52,5 cm <b>NEU</b> <b>89322 R</b> B 52,5 cm <b>27610 L</b> B 60,0 cm <b>27611 R</b> B 60,0 cm</p> <p>wie vor <b>T 48,7 cm</b></p> <p>Abb. L</p> <p><b>Gegen Aufpreis:</b> Beleuchtung siehe Seiten 101/102. Spiegelrückwand siehe Seite 99.</p>	908,- 908,- 952,- 952,-	981,- 981,- 1029,- 1029,-	 <p><b>32825</b> Schenkel 42,1 x 42,1 cm</p> <p>1 Eckabdeckblatt (massiv), 1 Eckleiste <b>T 39,1 cm</b></p> <hr/> <p><b>32183</b> Schenkel 51,7 x 51,7 cm</p> <p>wie vor <b>T 48,7 cm</b></p> <ul style="list-style-type: none"> <li>- <b>Ecke nicht als Stauraum nutzbar.</b></li> <li>- <b>einseitige Abdeckblathtiefenkürzung ohne Aufpreis</b></li> <li>- <b>Eine Ausklindung von max. 32,1 / 41,7 cm ist möglich. (Brand-schutztechnische Auflagen müssen beachtet werden.)</b></li> </ul>	330,-	358,-
 <p><b>27602</b> B 90,0 cm</p> <p>2 Türen mit Glasausschnitt 3 R, 2 Böden (nicht verstellbar), 2 Glaseinlegeböden <b>T 39,1 cm</b></p> <hr/> <p><b>27603</b> B 90,0 cm</p> <p>wie vor <b>T 48,7 cm</b></p> <p>Abb. L</p> <p><b>Gegen Aufpreis:</b> Beleuchtung siehe Seiten 101/102. Spiegelrückwand siehe Seite 99.</p>	1355,-	1463,-			



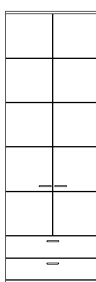







Korpuselemente 6 R, Höhe 217,6 cm

(Best.-Nr. + W = Wangenelement, siehe Seite 2 / Abdeckblätter bis 240,0 cm durchgehend)

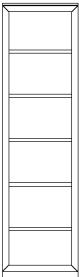
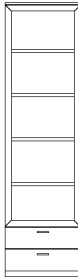
Best.-Nr. / Maße Beschreibung	PG 1	PG 2	Best.-Nr. / Maße Beschreibung	PG 1	PG 2
 <p><b>27712 L</b> B 45,0 cm  <b>27713 R</b> B 45,0 cm  <b>NEU 78223 L</b> B 52,5 cm  <b>NEU 78224 R</b> B 52,5 cm  <b>27714 L</b> B 60,0 cm  <b>27715 R</b> B 60,0 cm</p> <p>1 Tür, 5 Einlegeböden <b>T 39,1 cm</b></p>	800,- 800,- 829,- 858,- 858,-	862,- 862,- 895,- 929,- 929,-	 <p><b>27752</b> B 75,0 cm  <b>27753</b> B 90,0 cm</p> <p>4 Türen, 4 Einlegeböden <b>T 39,1 cm</b></p>	1233,- 1334,-	1334,- 1441,-
 <p><b>27716 L</b> B 45,0 cm  <b>27717 R</b> B 45,0 cm  <b>NEU 78225 L</b> B 52,5 cm  <b>NEU 78226 R</b> B 52,5 cm  <b>27718 L</b> B 60,0 cm  <b>27719 R</b> B 60,0 cm</p> <p>wie vor <b>T 48,7 cm</b></p>	862,- 862,- 893,- 893,- 924,- 924,-	935,- 935,- 965,- 965,- 1002,- 1002,-	 <p><b>27754</b> B 75,0 cm  <b>27755</b> B 90,0 cm</p> <p>wie vor <b>T 48,7 cm</b></p>	1325,- 1428,-	1435,- 1538,-
 <p><b>27720</b> B 75,0 cm  <b>27721</b> B 90,0 cm</p> <p>2 Türen, 5 Einlegeböden <b>T 39,1 cm</b></p>	1210,- 1308,-	1306,- 1411,-	 <p><b>27732 L</b> B 45,0 cm  <b>27733 R</b> B 45,0 cm  <b>NEU 78245 L</b> B 52,5 cm  <b>NEU 78246 R</b> B 52,5 cm  <b>27734 L</b> B 60,0 cm  <b>27735 R</b> B 60,0 cm</p> <p>1 Tür, 4 Einlegeböden, 2 Schubkästen <b>T 39,1 cm</b></p>	907,- 907,- 951,- 951,- 995,- 995,-	978,- 978,- 1027,- 1027,- 1074,- 1074,-
 <p><b>27722</b> B 75,0 cm  <b>27723</b> B 90,0 cm</p> <p>wie vor <b>T 48,7 cm</b></p>	1300,- 1396,-	1403,- 1510,-	 <p><b>27736 L</b> B 45,0 cm  <b>27737 R</b> B 45,0 cm  <b>NEU 78247 L</b> B 52,5 cm  <b>NEU 78248 R</b> B 52,5 cm  <b>27738 L</b> B 60,0 cm  <b>27739 R</b> B 60,0 cm</p> <p>wie vor <b>T 48,7 cm</b></p>	989,- 989,- 1037,- 1037,- 1085,- 1085,-	1070,- 1070,- 1120,- 1120,- 1171,- 1171,-
 <p><b>27724 L</b> B 45,0 cm  <b>27725 R</b> B 45,0 cm  <b>NEU 78227 L</b> B 52,5 cm  <b>NEU 78228 R</b> B 52,5 cm  <b>27726 L</b> B 60,0 cm  <b>27727 R</b> B 60,0 cm</p> <p>2 Türen, 4 Einlegeböden <b>T 39,1 cm</b></p>	815,- 815,- 843,- 843,- 871,- 871,-	877,- 877,- 910,- 910,- 941,- 941,-	 <p><b>27748</b> B 75,0 cm  <b>27749</b> B 90,0 cm</p> <p>2 Türen, 4 Einlegeböden, 2 Schubkästen <b>T 39,1 cm</b></p>	1276,- 1390,-	1377,- 1503,-
 <p><b>27728 L</b> B 45,0 cm  <b>27729 R</b> B 45,0 cm  <b>NEU 78229 L</b> B 52,5 cm  <b>NEU 78230 R</b> B 52,5 cm  <b>27730 L</b> B 60,0 cm  <b>27731 R</b> B 60,0 cm</p> <p>wie vor <b>T 48,7 cm</b></p>	877,- 877,- 908,- 908,- 939,- 939,-	948,- 948,- 981,- 981,- 1012,- 1012,-	 <p><b>27750</b> B 75,0 cm  <b>27751</b> B 90,0 cm</p> <p>wie vor <b>T 48,7 cm</b></p>	1366,- 1488,-	1476,- 1602,-



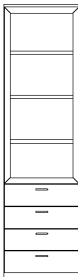





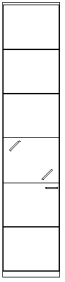

Korpuselemente 6 R, Höhe 217,6 cm

(Best.-Nr. + W = Wangenelement, siehe Seite 2 / Abdeckblätter bis 240,0 cm durchgehend)

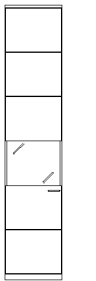
Best.-Nr. / Maße Beschreibung	PG 1	PG 2	Best.-Nr. / Maße Beschreibung	PG 1	PG 2
 <p><b>27740 L</b> B 45,0 cm  <b>27741 R</b> B 45,0 cm  <b>78249 L</b> B 52,5 cm  <b>78250 R</b> B 52,5 cm  <b>27742 L</b> B 60,0 cm  <b>27743 R</b> B 60,0 cm</p> <p>1 Tür, 3 Einlegeböden, 4 Schubkästen</p> <p><b>T 39,1 cm</b></p>	924,- 924,- 964,- 964,- 1004,- 1004,-	997,- 997,- 1041,- 1041,- 1083,- 1083,-	 <p><b>79409</b> B 75,0 cm</p> <p>Korpusregal, 3 Böden (nicht verstellbar), 2 Türen, 1 Einlegeboden</p> <p><b>T 39,1 cm</b></p>	1250,-	1351,-
 <p><b>27744 L</b> B 45,0 cm  <b>27745 R</b> B 45,0 cm  <b>78251 L</b> B 52,5 cm  <b>78252 R</b> B 52,5 cm  <b>27746 L</b> B 60,0 cm  <b>27747 R</b> B 60,0 cm</p> <p>wie vor</p> <p><b>T 48,7 cm</b></p>	1019,- 1019,- 1059,- 1059,- 1100,- 1100,-	1100,- 1100,- 1144,- 1144,- 1190,- 1190,-	 <p>Lichte Nischenmaße: B 65,0, T 34,9 (bei T 39,1) cm B 65,0, T 44,5 (bei T 48,7) cm</p> <p><b>Gegen Aufpreis:</b> 2 x LED-Holzbodenbeleuchtung siehe Seite 102.</p>	1323,-	1433,-
 <p><b>77185</b> B 45,0 cm  <b>83636</b> B 52,5 cm  <b>77186</b> B 60,0 cm  <b>77187</b> B 75,0 cm</p> <p>Korpusregal, 5 Böden (nicht verstellbar)</p> <p><b>T 39,1 cm</b></p>	875,- 925,- 976,- 1077,-	944,- 999,- 1051,- 1165,-	 <p><b>77191</b> B 45,0 cm  <b>83642</b> B 52,5 cm  <b>77192</b> B 60,0 cm  <b>77193</b> B 75,0 cm</p> <p>Korpusregal, 4 Böden (nicht verstellbar), 2 Schubkästen</p> <p><b>T 39,1 cm</b></p>	969,- 1022,- 1074,- 1175,-	1047,- 1104,- 1162,- 1272,-
 <p><b>77188</b> B 45,0 cm  <b>83637</b> B 52,5 cm  <b>77189</b> B 60,0 cm  <b>77190</b> B 75,0 cm</p> <p>wie vor</p> <p><b>T 48,7 cm</b></p> <p><b>- Nicht möglich als Wangenelement.</b></p> <p>Lichte Nischenmaße: B 35,0/42,5/50,0/65,0, T 34,9 (bei T 39,1) cm B 35,0/42,5/50,0/65,0, T 44,5 (bei T 48,7) cm</p> <p><b>Gegen Aufpreis:</b> 3 x LED-Holzbodenbeleuchtung siehe Seite 102.</p>	939,- 992,- 1044,- 1156,-	1012,- 1071,- 1128,- 1248,-	 <p><b>77194</b> B 45,0 cm  <b>83643</b> B 52,5 cm  <b>77195</b> B 60,0 cm  <b>77196</b> B 75,0 cm</p> <p>wie vor</p> <p><b>T 48,7 cm</b></p> <p><b>- Nicht möglich als Wangenelement.</b></p> <p>Lichte Nischenmaße: B 35,0/42,5/50,0/65,0, T 34,9 (bei T 39,1) cm B 35,0/42,5/50,0/65,0, T 44,5 (bei T 48,7) cm</p> <p><b>Gegen Aufpreis:</b> 4 x LED-Holzbodenbeleuchtung siehe Seite 102.</p>	1047,- 1102,- 1158,- 1261,-	1135,- 1191,- 1248,- 1364,-
 <p><b>75360 L</b> B 45,0 cm  <b>75361 R</b> B 45,0 cm  <b>83638 L</b> B 52,5 cm  <b>83639 R</b> B 52,5 cm  <b>75362 L</b> B 60,0 cm  <b>75363 R</b> B 60,0 cm</p> <p>Korpusregal, 3 Böden (nicht verstellbar), 1 Tür, 1 Einlegeboden</p> <p><b>T 39,1 cm</b></p>	978,- 978,- 1024,- 1024,- 1070,- 1070,-	1055,- 1055,- 1106,- 1106,- 1158,- 1158,-	 <p><b>77197</b> B 45,0 cm  <b>78335</b> B 52,5 cm  <b>77198</b> B 60,0 cm  <b>77199</b> B 75,0 cm</p> <p>Korpusregal, 3 Böden (nicht verstellbar), 4 Schubkästen</p> <p><b>T 39,1 cm</b></p>	1068,- 1121,- 1173,- 1278,-	1156,- 1210,- 1263,- 1379,-
 <p><b>79410 L</b> B 45,0 cm  <b>77664 R</b> B 45,0 cm  <b>83640 L</b> B 52,5 cm  <b>83641 R</b> B 52,5 cm  <b>77665 L</b> B 60,0 cm  <b>80173 R</b> B 60,0 cm</p> <p>wie vor</p> <p><b>T 48,7 cm</b></p> <p><b>- Nicht möglich als Wangenelement.</b></p> <p>Lichte Nischenmaße: B 35,0/42,5/50,0, T 34,9 (bei T 39,1) cm B 35,0/42,5/50,0, T 44,5 (bei T 48,7) cm</p> <p><b>Gegen Aufpreis:</b> 2 x LED-Holzbodenbeleuchtung siehe Seite 102.</p>	1042,- 1042,- 1093,- 1093,- 1143,- 1143,-	1124,- 1124,- 1180,- 1180,- 1233,- 1233,-	 <p><b>77200</b> B 45,0 cm  <b>78336</b> B 52,5 cm  <b>77201</b> B 60,0 cm  <b>77202</b> B 75,0 cm</p> <p>wie vor</p> <p><b>T 48,7 cm</b></p> <p><b>- Nicht möglich als Wangenelement.</b></p> <p>Lichte Nischenmaße: B 35,0/42,5/50,0/65,0, T 34,9 (bei T 39,1) cm B 35,0/42,5/50,0/65,0, T 44,5 (bei T 48,7) cm</p> <p><b>Gegen Aufpreis:</b> 2 x LED-Holzbodenbeleuchtung siehe Seite 102.</p>	1158,- 1211,- 1263,- 1377,-	1250,- 1307,- 1368,- 1488,-

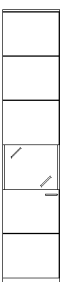





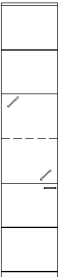

# Korpuselemente 6 R, Höhe 217,6 cm

(Best.-Nr. + **W** = Wangenelement, siehe Seite 2 / Abdeckblätter bis 240,0 cm durchgehend)

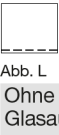
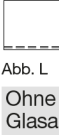
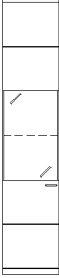
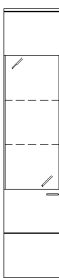
Best.-Nr. / Maße Beschreibung	PG 1	PG 2	Best.-Nr. / Maße Beschreibung	PG 1	PG 2
 <p><b>27794 L</b> B 45,0 cm  <b>27795 R</b> B 45,0 cm  <b>NEU 89387 L</b> B 52,5 cm  <b>NEU 89388 R</b> B 52,5 cm  <b>27796 L</b> B 60,0 cm  <b>27797 R</b> B 60,0 cm</p> <p>1 Tür mit Glasausschnitt 1 R,                  2 Böden (nicht verstellbar),                  3 Einlegeböden</p> <p><b>T 39,1 cm</b></p>	847,-	914,- 914,- 847,- 893,- 893,- 939,- 939,-	 <p><b>27854</b> B 75,0 cm  <b>27855</b> B 90,0 cm</p> <p>2 Türen mit Glasausschnitt 1 R,                  2 Böden (nicht verstellbar),                  3 Einlegeböden</p> <p><b>T 39,1 cm</b></p>	1351,- 1488,-	1460,- 1602,-
 <p><b>27798 L</b> B 45,0 cm  <b>27799 R</b> B 45,0 cm  <b>NEU 89389 L</b> B 52,5 cm  <b>NEU 89390 R</b> B 52,5 cm  <b>27800 L</b> B 60,0 cm  <b>27801 R</b> B 60,0 cm</p> <p>Ohne seitlichen Glasausschnitt</p> <p>wie vor</p> <p><b>T 48,7 cm</b></p>	914,- 914,- 963,- 963,- 1012,- 1012,-	987,- 987,- 1040,- 1040,- 1096,- 1096,-	 <p>seitlicher Glasausschnitt (beidseitig)                  Tiefe 10,5 cm bei Korpus-tiefe 39,1 cm und 48,7 cm</p>	1418,- 1563,-	1531,- 1686,-
<b>Gegen Aufpreis:</b> Beleuchtung siehe Seiten 101/102. Spiegelrückwand siehe Seite 99.					
 <p><b>27850</b> B 75,0 cm  <b>27851</b> B 90,0 cm</p> <p>2 Türen mit Glasausschnitt 1 R,                  2 Böden (nicht verstellbar),                  3 Einlegeböden</p> <p><b>T 39,1 cm</b></p>	1216,- 1334,-	1310,- 1441,-	 <p><b>27826 L</b> B 45,0 cm  <b>27827 R</b> B 45,0 cm  <b>NEU 89403 L</b> B 52,5 cm  <b>NEU 89404 R</b> B 52,5 cm  <b>27828 L</b> B 60,0 cm  <b>27829 R</b> B 60,0 cm</p> <p>1 Tür mit Glasausschnitt 1 R,                  2 Böden (nicht verstellbar),                  3 Einlegeböden</p> <p><b>T 39,1 cm</b></p>	1027,- 1027,- 1071,- 1071,- 1115,- 1115,-	1104,- 1104,- 1157,- 1157,- 1210,- 1210,-
 <p><b>27852</b> B 75,0 cm  <b>27853</b> B 90,0 cm</p> <p>wie vor</p> <p><b>T 48,7 cm</b></p>	1280,- 1409,-	1381,- 1521,-	 <p>seitlicher Glasausschnitt (beidseitig)                  Tiefe 29,1 cm bei Korpus-tiefe 39,1 cm                  Tiefe 38,7 cm bei Korpus-tiefe 48,7 cm</p>	1109,- 1109,- 1150,- 1150,- 1190,- 1190,-	1197,- 1197,- 1241,- 1241,- 1287,- 1287,-
<b>Gegen Aufpreis:</b> Beleuchtung siehe Seiten 101/102. Spiegelrückwand siehe Seite 99.					
 <p><b>27818 L</b> B 45,0 cm  <b>27819 R</b> B 45,0 cm  <b>NEU 89399 L</b> B 52,5 cm  <b>NEU 89400 R</b> B 52,5 cm  <b>27820 L</b> B 60,0 cm  <b>27821 R</b> B 60,0 cm</p> <p>1 Tür mit Glasausschnitt 1 R,                  2 Böden (nicht verstellbar),                  3 Einlegeböden</p> <p><b>T 39,1 cm</b></p>	1002,- 1002,- 1048,- 1048,- 1094,- 1094,-	1081,- 1081,- 1131,- 1131,- 1180,- 1180,-	 <p><b>27858</b> B 75,0 cm  <b>27859</b> B 90,0 cm</p> <p>2 Türen mit Glasausschnitt 1 R,                  2 Böden (nicht verstellbar),                  3 Einlegeböden</p> <p><b>T 39,1 cm</b></p>	1360,- 1510,-	1467,- 1632,-
 <p><b>27822 L</b> B 45,0 cm  <b>27823 R</b> B 45,0 cm  <b>NEU 89401 L</b> B 52,5 cm  <b>NEU 89402 R</b> B 52,5 cm  <b>27824 L</b> B 60,0 cm  <b>27825 R</b> B 60,0 cm</p> <p>seitlicher Glasausschnitt (beidseitig)                  Tiefe 10,5 cm bei Korpus-tiefe 39,1 cm und 48,7 cm</p> <p>wie vor</p> <p><b>T 48,7 cm</b></p>	1068,- 1068,- 1117,- 1117,- 1167,- 1167,-	1156,- 1156,- 1207,- 1207,- 1257,- 1257,-	 <p>seitlicher Glasausschnitt (beidseitig)                  Tiefe 29,1 cm bei Korpus-tiefe 39,1 cm                  Tiefe 38,7 cm bei Korpus-tiefe 48,7 cm</p>	1463,- 1608,-	1578,- 1737,-
<b>Gegen Aufpreis:</b> Beleuchtung siehe Seiten 101/102. Spiegelrückwand siehe Seite 99.					

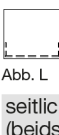
# Korpuselemente 6 R, Höhe 217,6 cm

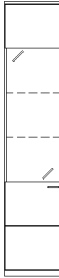
(Best.-Nr. + **W** = Wangenelement, siehe Seite 2 / Abdeckblätter bis 240,0 cm durchgehend)

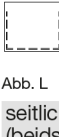
Best.-Nr. / Maße Beschreibung	PG 1	PG 2	Best.-Nr. / Maße Beschreibung	PG 1	PG 2
 <p><b>27802 L</b> B 45,0 cm  <b>27803 R</b> B 45,0 cm  <i>NEU</i> <b>89391 L</b> B 52,5 cm  <i>NEU</i> <b>89392 R</b> B 52,5 cm  <b>27804 L</b> B 60,0 cm  <b>27805 R</b> B 60,0 cm</p> <p>1 Tür mit Glasausschnitt 2 R,                  2 Böden (nicht verstellbar),                  2 Einlegeböden,                  1 Glaseinlegeboden</p> <p><b>T 39,1 cm</b></p>	864,-	937,-	 <p><b>27810 L</b> B 45,0 cm  <b>27811 R</b> B 45,0 cm  <i>NEU</i> <b>89395 L</b> B 52,5 cm  <i>NEU</i> <b>89396 R</b> B 52,5 cm  <b>27812 L</b> B 60,0 cm  <b>27813 R</b> B 60,0 cm</p> <p>1 Tür mit Glasausschnitt 3 R,                  2 Böden (nicht verstellbar),                  1 Einlegeboden,                  2 Glaseinlegeböden</p> <p><b>T 39,1 cm</b></p>	901,-	972,-
	864,-	937,-		901,-	972,-
	913,-	986,-		901,-	972,-
	913,-	986,-		969,-	1047,-
	961,-	1040,-		969,-	1047,-
	961,-	1040,-		1038,-	1122,-
 <p><b>27806 L</b> B 45,0 cm  <b>27807 R</b> B 45,0 cm  <i>NEU</i> <b>89393 L</b> B 52,5 cm  <i>NEU</i> <b>89394 R</b> B 52,5 cm  <b>27808 L</b> B 60,0 cm  <b>27809 R</b> B 60,0 cm</p> <p>wie vor</p> <p><b>T 48,7 cm</b></p> <p>Abb. L                  Ohne seitlichen                  Glasausschnitt</p>	937,-	1010,-	 <p><b>27814 L</b> B 45,0 cm  <b>27815 R</b> B 45,0 cm  <i>NEU</i> <b>89397 L</b> B 52,5 cm  <i>NEU</i> <b>89398 R</b> B 52,5 cm  <b>27816 L</b> B 60,0 cm  <b>27817 R</b> B 60,0 cm</p> <p>wie vor</p> <p><b>T 48,7 cm</b></p> <p>Abb. L                  Ohne seitlichen                  Glasausschnitt</p>	969,-	1047,-
	937,-	1010,-		969,-	1047,-
	987,-	1065,-		969,-	1047,-
	987,-	1065,-		1040,-	1123,-
	1036,-	1119,-		1040,-	1123,-
	1036,-	1119,-		1111,-	1201,-
 <p><b>27834 L</b> B 45,0 cm  <b>27835 R</b> B 45,0 cm  <i>NEU</i> <b>89407 L</b> B 52,5 cm  <i>NEU</i> <b>89408 R</b> B 52,5 cm  <b>27836 L</b> B 60,0 cm  <b>27837 R</b> B 60,0 cm</p> <p>1 Tür mit Glasausschnitt 2 R,                  2 Böden (nicht verstellbar),                  2 Einlegeböden,                  1 Glaseinlegeboden</p> <p><b>T 39,1 cm</b></p>	1019,-	1100,-	 <p><b>27842 L</b> B 45,0 cm  <b>27843 R</b> B 45,0 cm  <i>NEU</i> <b>89415 L</b> B 52,5 cm  <i>NEU</i> <b>89416 R</b> B 52,5 cm  <b>27844 L</b> B 60,0 cm  <b>27845 R</b> B 60,0 cm</p> <p>1 Tür mit Glasausschnitt 3 R,                  2 Böden (nicht verstellbar),                  1 Einlegeboden,                  2 Glaseinlegeböden</p> <p><b>T 39,1 cm</b></p>	1051,-	1139,-
	1019,-	1100,-		1051,-	1139,-
	1067,-	1152,-		1051,-	1139,-
	1067,-	1152,-		1122,-	1211,-
	1115,-	1205,-		1122,-	1211,-
	1115,-	1205,-		1192,-	1287,-
 <p><b>27838 L</b> B 45,0 cm  <b>27839 R</b> B 45,0 cm  <i>NEU</i> <b>89409 L</b> B 52,5 cm  <i>NEU</i> <b>89410 R</b> B 52,5 cm  <b>27840 L</b> B 60,0 cm  <b>27841 R</b> B 60,0 cm</p> <p>wie vor</p> <p><b>T 48,7 cm</b></p> <p>Abb. L                  seitlicher Glasausschnitt                  (beidseitig)                  Tiefe 10,5 cm bei                  Korpus-tiefe 39,1 cm                  und 48,7 cm</p>	1089,-	1175,-	 <p><b>27846 L</b> B 45,0 cm  <b>27847 R</b> B 45,0 cm  <i>NEU</i> <b>89417 L</b> B 52,5 cm  <i>NEU</i> <b>89418 R</b> B 52,5 cm  <b>27848 L</b> B 60,0 cm  <b>27849 R</b> B 60,0 cm</p> <p>wie vor</p> <p><b>T 48,7 cm</b></p> <p>Abb. L                  seitlicher Glasausschnitt                  (beidseitig)                  Tiefe 10,5 cm bei                  Korpus-tiefe 39,1 cm                  und 48,7 cm</p>	1122,-	1216,-
	1089,-	1175,-		1122,-	1216,-
	1140,-	1231,-		1122,-	1216,-
	1140,-	1231,-		1191,-	1287,-
	1190,-	1282,-		1191,-	1287,-
	1190,-	1282,-		1261,-	1364,-
 <p><b>82598 L</b> B 45,0 cm  <b>82599 R</b> B 45,0 cm  <i>NEU</i> <b>89411 L</b> B 52,5 cm  <i>NEU</i> <b>89412 R</b> B 52,5 cm  <b>82600 L</b> B 60,0 cm  <b>82601 R</b> B 60,0 cm</p> <p>1 Tür mit Glasausschnitt 2 R,                  2 Böden (nicht verstellbar),                  2 Einlegeböden,                  1 Glaseinlegeboden</p> <p><b>T 39,1 cm</b></p>	1049,-	1135,-	 <p><b>82606 L</b> B 45,0 cm  <b>82607 R</b> B 45,0 cm  <i>NEU</i> <b>89419 L</b> B 52,5 cm  <i>NEU</i> <b>89420 R</b> B 52,5 cm  <b>82608 L</b> B 60,0 cm  <b>82609 R</b> B 60,0 cm</p> <p>1 Tür mit Glasausschnitt 3 R,                  2 Böden (nicht verstellbar),                  1 Einlegeboden,                  2 Glaseinlegeböden</p> <p><b>T 39,1 cm</b></p>	1089,-	1175,-
	1049,-	1135,-		1089,-	1175,-
	1097,-	1185,-		1089,-	1175,-
	1097,-	1185,-		1158,-	1251,-
	1145,-	1242,-		1158,-	1251,-
	1145,-	1242,-		1227,-	1325,-
 <p><b>82602 L</b> B 45,0 cm  <b>82603 R</b> B 45,0 cm  <i>NEU</i> <b>89413 L</b> B 52,5 cm  <i>NEU</i> <b>89414 R</b> B 52,5 cm  <b>82604 L</b> B 60,0 cm  <b>82605 R</b> B 60,0 cm</p> <p>wie vor</p> <p><b>T 48,7 cm</b></p> <p>Abb. L                  seitlicher Glasausschnitt                  (beidseitig)                  Tiefe 29,1 cm bei                  Korpus-tiefe 39,1 cm                  Tiefe 38,7 cm bei                  Korpus-tiefe 48,7 cm</p>	1094,-	1182,-	 <p><b>82610 L</b> B 45,0 cm  <b>82611 R</b> B 45,0 cm  <i>NEU</i> <b>89421 L</b> B 52,5 cm  <i>NEU</i> <b>89422 R</b> B 52,5 cm  <b>82612 L</b> B 60,0 cm  <b>82613 R</b> B 60,0 cm</p> <p>wie vor</p> <p><b>T 48,7 cm</b></p> <p>Abb. L                  seitlicher Glasausschnitt                  (beidseitig)                  Tiefe 29,1 cm bei                  Korpus-tiefe 39,1 cm                  Tiefe 38,7 cm bei                  Korpus-tiefe 48,7 cm</p>	1190,-	1282,-
	1094,-	1182,-		1190,-	1282,-
	1170,-	1263,-		1190,-	1282,-
	1170,-	1263,-		1260,-	1361,-
	1246,-	1345,-		1260,-	1361,-
	1246,-	1345,-		1330,-	1437,-

**Gegen Aufpreis:**  
 Beleuchtung siehe Seiten 101/102.  
 Spiegelrückwand siehe Seite 99.

**Gegen Aufpreis:**  
 Beleuchtung siehe Seiten 101/102.  
 Spiegelrückwand siehe Seite 99.

**Gegen Aufpreis:**  
 Beleuchtung siehe Seiten 101/102.  
 Spiegelrückwand siehe Seite 99.

**Gegen Aufpreis:**  
 Beleuchtung siehe Seiten 101/102.  
 Spiegelrückwand siehe Seite 99.

**Gegen Aufpreis:**  
 Beleuchtung siehe Seiten 101/102.  
 Spiegelrückwand siehe Seite 99.

**Gegen Aufpreis:**  
 Beleuchtung siehe Seiten 101/102.  
 Spiegelrückwand siehe Seite 99.

# Korpuselemente 6 R, Höhe 217,6 cm



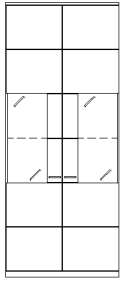
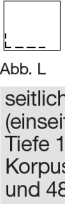
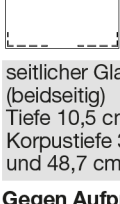
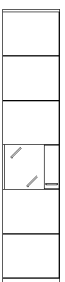
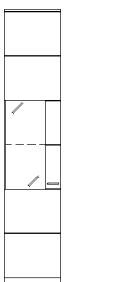
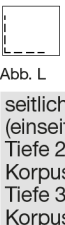
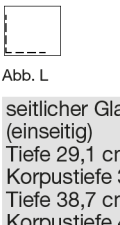
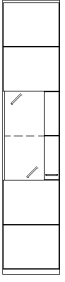
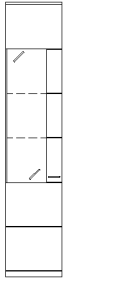
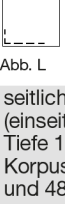
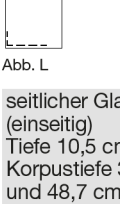



(Best.-Nr. + W = Wangenelement, siehe Seite 2 / Abdeckblätter bis 240,0 cm durchgehend)

Best.-Nr. / Maße Beschreibung	PG 1	PG 2	Best.-Nr. / Maße Beschreibung	PG 1	PG 2
 <p><b>27862 L</b> B 45,0 cm  <b>27863 R</b> B 45,0 cm  <b>NEU 89423 L</b> B 52,5 cm  <b>NEU 89424 R</b> B 52,5 cm  <b>27864 L</b> B 60,0 cm  <b>27865 R</b> B 60,0 cm</p> <p>1 Tür mit Glasausschnitt 1 R,                  2 Böden (nicht verstellbar),                  3 Einlegeböden</p> <p><b>T 39,1 cm</b></p>	939,-	1012,-	 <p><b>27926</b> B 90,0 cm</p> <p>2 Türen mit Glasausschnitt 2 R,                  2 Böden (nicht verstellbar),                  2 Einlegeböden,                  1 Glaseinlegeboden</p> <p><b>T 39,1 cm</b></p>	1568,-	1694,-
 <p><b>27866 L</b> B 45,0 cm  <b>27867 R</b> B 45,0 cm  <b>NEU 89425 L</b> B 52,5 cm  <b>NEU 89426 R</b> B 52,5 cm  <b>27868 L</b> B 60,0 cm  <b>27869 R</b> B 60,0 cm</p> <p>wie vor</p> <p><b>T 48,7 cm</b></p> <p>seitlicher Glasausschnitt (einseitig)                  Tiefe 10,5 cm bei                  Korpustiefe 39,1 cm                  und 48,7 cm</p>	1008,-	1089,-	 <p>seitlicher Glasausschnitt (beidseitig)                  Tiefe 10,5 cm bei                  Korpustiefe 39,1 cm                  und 48,7 cm</p> <p><b>Gegen Aufpreis:</b>                  Beleuchtung siehe Seiten 101/102.                  Spiegelrückwand siehe Seite 99.</p>	1645,-	1776,-
 <p><b>27870 L</b> B 45,0 cm  <b>27871 R</b> B 45,0 cm  <b>NEU 89427 L</b> B 52,5 cm  <b>NEU 89428 R</b> B 52,5 cm  <b>27872 L</b> B 60,0 cm  <b>27873 R</b> B 60,0 cm</p> <p>1 Tür mit Glasausschnitt 1 R,                  2 Böden (nicht verstellbar),                  3 Einlegeböden</p> <p><b>T 39,1 cm</b></p>	957,-	1036,-	 <p><b>27886 L</b> B 45,0 cm  <b>27887 R</b> B 45,0 cm  <b>NEU 89435 L</b> B 52,5 cm  <b>NEU 89436 R</b> B 52,5 cm  <b>27888 L</b> B 60,0 cm  <b>27889 R</b> B 60,0 cm</p> <p>1 Tür mit Glasausschnitt 2 R,                  2 Böden (nicht verstellbar),                  2 Einlegeböden,                  1 Glaseinlegeboden</p> <p><b>T 39,1 cm</b></p>	1006,-	1085,-
 <p><b>27874 L</b> B 45,0 cm  <b>27875 R</b> B 45,0 cm  <b>NEU 89429 L</b> B 52,5 cm  <b>NEU 89430 R</b> B 52,5 cm  <b>27876 L</b> B 60,0 cm  <b>27877 R</b> B 60,0 cm</p> <p>wie vor</p> <p><b>T 48,7 cm</b></p> <p>seitlicher Glasausschnitt (einseitig)                  Tiefe 29,1 cm bei                  Korpustiefe 39,1 cm                  Tiefe 38,7 cm bei                  Korpustiefe 48,7 cm</p>	1032,-	1113,-	 <p>seitlicher Glasausschnitt (einseitig)                  Tiefe 29,1 cm bei                  Korpustiefe 39,1 cm                  Tiefe 38,7 cm bei                  Korpustiefe 48,7 cm</p> <p><b>Gegen Aufpreis:</b>                  Beleuchtung siehe Seiten 101/102.                  Spiegelrückwand siehe Seite 99.</p>	1089,-	1173,-
 <p><b>27878 L</b> B 45,0 cm  <b>27879 R</b> B 45,0 cm  <b>NEU 89431 L</b> B 52,5 cm  <b>NEU 89432 R</b> B 52,5 cm  <b>27880 L</b> B 60,0 cm  <b>27881 R</b> B 60,0 cm</p> <p>1 Tür mit Glasausschnitt 2 R,                  2 Böden (nicht verstellbar),                  2 Einlegeböden,                  1 Glaseinlegeboden</p> <p><b>T 39,1 cm</b></p>	989,-	1072,-	 <p><b>27894 L</b> B 45,0 cm  <b>27895 R</b> B 45,0 cm  <b>NEU 89439 L</b> B 52,5 cm  <b>NEU 89440 R</b> B 52,5 cm  <b>27896 L</b> B 60,0 cm  <b>27897 R</b> B 60,0 cm</p> <p>1 Tür mit Glasausschnitt 3 R,                  2 Böden (nicht verstellbar),                  1 Einlegeboden,                  2 Glaseinlegeböden</p> <p><b>T 39,1 cm</b></p>	987,-	1068,-
 <p><b>27882 L</b> B 45,0 cm  <b>27883 R</b> B 45,0 cm  <b>NEU 89433 L</b> B 52,5 cm  <b>NEU 89434 R</b> B 52,5 cm  <b>27884 L</b> B 60,0 cm  <b>27885 R</b> B 60,0 cm</p> <p>wie vor</p> <p><b>T 48,7 cm</b></p> <p>seitlicher Glasausschnitt (einseitig)                  Tiefe 10,5 cm bei                  Korpustiefe 39,1 cm                  und 48,7 cm</p>	1059,-	1143,-	 <p>seitlicher Glasausschnitt (einseitig)                  Tiefe 10,5 cm bei                  Korpustiefe 39,1 cm                  und 48,7 cm</p> <p><b>Gegen Aufpreis:</b>                  Beleuchtung siehe Seiten 101/102.                  Spiegelrückwand siehe Seite 99.</p>	1055,-	1141,-

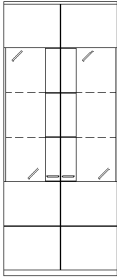
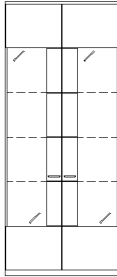

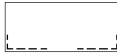
# Korpuselemente 6 R, Höhe 217,6 cm

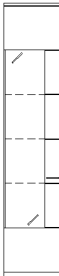

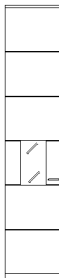



(Best.-Nr. + **W** = Wangenelement, siehe Seite 2 / Abdeckblätter bis 240,0 cm durchgehend)

Best.-Nr. / Maße Beschreibung	PG 1	PG 2	Best.-Nr. / Maße Beschreibung	PG 1	PG 2
 <b>27928</b> B 90,0 cm 2 Türen mit Glasausschnitt 3 R, 2 Böden (nicht verstellbar), 1 Einlegeboden, 2 Glaseinlegeböden <b>T 39,1 cm</b>	1630,-	1763,-	 <b>27930</b> B 90,0 cm 2 Türen mit Glasausschnitt 4 R, 2 Böden (nicht verstellbar), 3 Glaseinlegeböden <b>T 39,1 cm</b>	1703,-	1836,-
	<b>27929</b> B 90,0 cm wie vor <b>T 48,7 cm</b>	1709,-		1844,-	<b>27931</b> B 90,0 cm wie vor <b>T 48,7 cm</b>
 seitlicher Glasausschnitt (beidseitig) Tiefe 10,5 cm bei Korpus-tiefe 39,1 cm und 48,7 cm				 seitlicher Glasausschnitt (beidseitig) Tiefe 10,5 cm bei Korpus-tiefe 39,1 cm und 48,7 cm	
<b>Gegen Aufpreis:</b> Beleuchtung siehe Seiten 101/102. Spiegelrückwand siehe Seite 99.				<b>Gegen Aufpreis:</b> Beleuchtung siehe Seiten 101/102. Spiegelrückwand siehe Seite 99.	
 <b>27902 L</b> B 45,0 cm <b>27903 R</b> B 45,0 cm NEU <b>89443 L</b> B 52,5 cm NEU <b>89444 R</b> B 52,5 cm <b>27904 L</b> B 60,0 cm <b>27905 R</b> B 60,0 cm 1 Tür mit Glasausschnitt 3 R, 2 Böden (nicht verstellbar), 1 Einlegeboden, 2 Glaseinlegeböden <b>T 39,1 cm</b>	1006,-	1085,-	 <b>27918 L</b> B 45,0 cm <b>27919 R</b> B 45,0 cm NEU <b>89451 L</b> B 52,5 cm NEU <b>89452 R</b> B 52,5 cm <b>27920 L</b> B 60,0 cm <b>27921 R</b> B 60,0 cm 1 Tür mit Glasausschnitt 4 R, 2 Böden (nicht verstellbar), 3 Glaseinlegeböden <b>T 39,1 cm</b>	1055,-	1141,-
	<b>27906 L</b> B 45,0 cm <b>27907 R</b> B 45,0 cm NEU <b>89445 L</b> B 52,5 cm NEU <b>89446 R</b> B 52,5 cm <b>27908 L</b> B 60,0 cm <b>27909 R</b> B 60,0 cm wie vor <b>T 48,7 cm</b>	1092,-		1180,-	<b>27922 L</b> B 45,0 cm <b>27923 R</b> B 45,0 cm NEU <b>89453 L</b> B 52,5 cm NEU <b>89454 R</b> B 52,5 cm <b>27924 L</b> B 60,0 cm <b>27925 R</b> B 60,0 cm wie vor <b>T 48,7 cm</b>
Abb. L seitlicher Glasausschnitt (einseitig) Tiefe 29,1 cm bei Korpus-tiefe 39,1 cm Tiefe 38,7 cm bei Korpus-tiefe 48,7 cm				Abb. L seitlicher Glasausschnitt (einseitig) Tiefe 29,1 cm bei Korpus-tiefe 39,1 cm Tiefe 38,7 cm bei Korpus-tiefe 48,7 cm	
<b>Gegen Aufpreis:</b> Beleuchtung siehe Seiten 101/102. Spiegelrückwand siehe Seite 99.				<b>Gegen Aufpreis:</b> Beleuchtung siehe Seiten 101/102. Spiegelrückwand siehe Seite 99.	
 NEU <b>27910 L</b> B 45,0 cm NEU <b>27911 R</b> B 45,0 cm NEU <b>89447 L</b> B 52,5 cm NEU <b>89448 R</b> B 52,5 cm <b>27912 L</b> B 60,0 cm <b>27913 R</b> B 60,0 cm 1 Tür mit Glasausschnitt 4 R, 2 Böden (nicht verstellbar), 3 Glaseinlegeböden <b>T 39,1 cm</b>	1029,-	1109,-	 <b>27756 L</b> B 45,0 cm <b>27757 R</b> B 45,0 cm 1 Tür mit Glasausschnitt 1 R, 2 Böden (nicht verstellbar), 3 Einlegeböden <b>T 39,1 cm</b>	884,-	954,-
	<b>27914 L</b> B 45,0 cm <b>27915 R</b> B 45,0 cm NEU <b>89449 L</b> B 52,5 cm NEU <b>89450 R</b> B 52,5 cm <b>27916 L</b> B 60,0 cm <b>27917 R</b> B 60,0 cm wie vor <b>T 48,7 cm</b>	1094,-		1182,-	<b>27758 L</b> B 45,0 cm <b>27759 R</b> B 45,0 cm wie vor <b>T 48,7 cm</b>
Abb. L seitlicher Glasausschnitt (einseitig) Tiefe 10,5 cm bei Korpus-tiefe 39,1 cm und 48,7 cm				Abb. L seitlicher Glasausschnitt (einseitig) Tiefe 10,5 cm bei Korpus-tiefe 39,1 cm und 48,7 cm	
<b>Gegen Aufpreis:</b> Beleuchtung siehe Seiten 101/102. Spiegelrückwand siehe Seite 99.				<b>Gegen Aufpreis:</b> Beleuchtung siehe Seiten 101/102. Spiegelrückwand siehe Seite 99.	

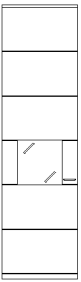

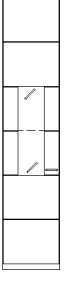
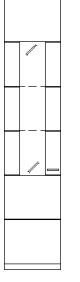

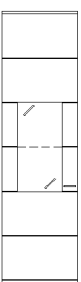
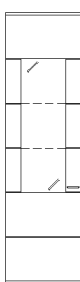



# Korpuselemente 6 R, Höhe 217,6 cm

(Best.-Nr. + **W** = Wangenelement, siehe Seite 2 / Abdeckblätter bis 240,0 cm durchgehend)

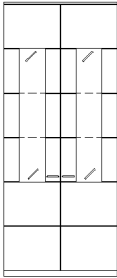
Best.-Nr. / Maße Beschreibung	PG 1	PG 2	Best.-Nr. / Maße Beschreibung	PG 1	PG 2
 <p><b>NEU</b> 89371 L B 52,5 cm <b>NEU</b> 89372 R B 52,5 cm 27760 L B 60,0 cm 27761 R B 60,0 cm</p> <p>1 Tür mit Glasausschnitt 1 R, 2 Böden (nicht verstellbar), 3 Einlegeböden</p> <p><b>T 39,1 cm</b></p>	924,-	998,-	 <p><b>27788</b> B 90,0 cm</p> <p>2 Türen mit Glasausschnitt 2 R, 2 Böden (nicht verstellbar), 2 Einlegeböden, 1 Glaseinlegeboden</p> <p><b>T 39,1 cm</b></p>	1448,-	1568,-
	924,- 924,- 965,- 965,-	998,- 998,- 1042,- 1042,-		<p><b>27789</b> B 90,0 cm</p> <p>wie vor</p> <p><b>T 48,7 cm</b></p>	1525,-
 <p><b>NEU</b> 89373 L B 52,5 cm <b>NEU</b> 89374 R B 52,5 cm 27762 L B 60,0 cm 27763 R B 60,0 cm</p> <p>wie vor</p> <p><b>T 48,7 cm</b></p>	994,-	1074,-	<p><b>Gegen Aufpreis:</b> Beleuchtung siehe Seiten 101/102. Spiegelrückwand siehe Seite 99.</p>		
	994,- 994,- 1038,- 1038,-	1074,- 1074,- 1119,- 1119,-			
 <p>27764 L B 45,0 cm 27765 R B 45,0 cm</p> <p>1 Tür mit Glasausschnitt 2 R, 2 Böden (nicht verstellbar), 2 Einlegeböden, 1 Glaseinlegeboden</p> <p><b>T 39,1 cm</b></p>	899,-	969,-	 <p>27772 L B 45,0 cm 27773 R B 45,0 cm</p> <p>1 Tür mit Glasausschnitt 3 R, 2 Böden (nicht verstellbar), 1 Einlegeboden, 2 Glaseinlegeböden</p> <p><b>T 39,1 cm</b></p>	918,-	995,-
	899,- 899,-	969,- 969,-		<p>27774 L B 45,0 cm 27775 R B 45,0 cm</p> <p>wie vor</p> <p><b>T 48,7 cm</b></p>	987,-
 <p>27766 L B 45,0 cm 27767 R B 45,0 cm</p> <p>wie vor</p> <p><b>T 48,7 cm</b></p>	987,-	1068,-	<p><b>Gegen Aufpreis:</b> Beleuchtung siehe Seiten 101/102. Spiegelrückwand siehe Seite 99.</p>		
	987,- 987,-	1068,- 1068,-			
 <p><b>NEU</b> 89375 L B 52,5 cm <b>NEU</b> 89376 R B 52,5 cm 27768 L B 60,0 cm 27769 R B 60,0 cm</p> <p>1 Tür mit Glasausschnitt 2 R, 2 Böden (nicht verstellbar), 2 Einlegeböden, 1 Glaseinlegeboden</p> <p><b>T 39,1 cm</b></p>	942,-	1017,-	 <p><b>NEU</b> 89379 L B 52,5 cm <b>NEU</b> 89380 R B 52,5 cm 27776 L B 60,0 cm 27777 R B 60,0 cm</p> <p>1 Tür mit Glasausschnitt 3 R, 2 Böden (nicht verstellbar), 1 Einlegeboden, 2 Glaseinlegeböden</p> <p><b>T 39,1 cm</b></p>	965,-	1042,-
	942,- 942,- 984,- 984,-	1017,- 1017,- 1066,- 1066,-		<p><b>NEU</b> 89381 L B 52,5 cm <b>NEU</b> 89382 R B 52,5 cm 27778 L B 60,0 cm 27779 R B 60,0 cm</p> <p>wie vor</p> <p><b>T 48,7 cm</b></p>	1039,-
 <p><b>NEU</b> 89377 L B 52,5 cm <b>NEU</b> 89378 R B 52,5 cm 27770 L B 60,0 cm 27771 R B 60,0 cm</p> <p>wie vor</p> <p><b>T 48,7 cm</b></p>	1024,-	1106,-	<p><b>Gegen Aufpreis:</b> Beleuchtung siehe Seiten 101/102. Spiegelrückwand siehe Seite 99.</p>		
	1024,- 1024,- 1062,- 1062,-	1106,- 1106,- 1145,- 1145,-			

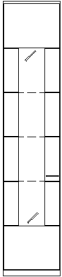
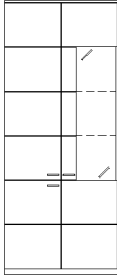
# Korpuselemente 6 R, Höhe 217,6 cm

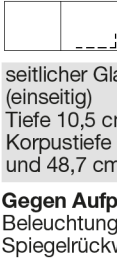
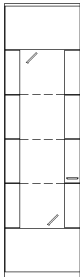
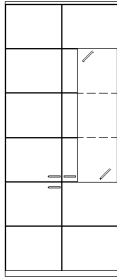
(Best.-Nr. + **W** = Wangenelement, siehe Seite 2 / Abdeckblätter bis 240,0 cm durchgehend)

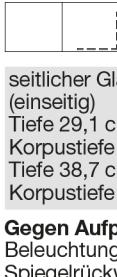
Best.-Nr. / Maße Beschreibung	PG 1	PG 2	Best.-Nr. / Maße Beschreibung	PG 1	PG 2
 <b>27790</b> B 90,0 cm 2 Türen mit Glasausschnitt 3 R, 2 Böden (nicht verstellbar), 1 Einlegeboden, 2 Glaseinlegeböden <b>T 39,1 cm</b>	1488,-	1604,-	 <b>27792</b> B 90,0 cm 2 Türen mit Glasausschnitt 4 R, 2 Böden (nicht verstellbar), 3 Glaseinlegeböden <b>T 39,1 cm</b>	1553,-	1677,-
	1566,-	1688,-		 <b>27793</b> B 90,0 cm wie vor <b>T 48,7 cm</b>	1630,-
 <b>27780 L</b> B 45,0 cm <b>27781 R</b> B 45,0 cm 1 Tür mit Glasausschnitt 4 R, 2 Böden (nicht verstellbar), 3 Glaseinlegeböden <b>T 39,1 cm</b>	952,-	1029,-	 <b>27932</b> B 90,0 (45/45) cm (Abb.) <b>27933</b> B 90,0 (45/45) cm (gespiegelt) 2 Türen, 4 Einlegeböden, 1 Tür mit Glasausschnitt 3 R, 2 Böden (nicht verstellbar), 2 Glaseinlegeböden, 1 Einlegeboden <b>T 39,1 cm</b>	1701,-	1836,-
 <b>27782 L</b> B 45,0 cm <b>27783 R</b> B 45,0 cm wie vor <b>T 48,7 cm</b>	1019,-	1100,-		 <b>27934</b> B 90,0 (45/45) cm (Abb.) <b>27935</b> B 90,0 (45/45) cm (gespiegelt) wie vor <b>T 48,7 cm</b>	1838,-
 <sup>NEU</sup> <b>89383 L</b> B 52,5 cm <sup>NEU</sup> <b>89384 R</b> B 52,5 cm <b>27784 L</b> B 60,0 cm <b>27785 R</b> B 60,0 cm 1 Tür mit Glasausschnitt 4 R, 2 Böden (nicht verstellbar), 3 Glaseinlegeböden <b>T 39,1 cm</b>	1007,-	1087,-	 <b>27936</b> B 90,0 (45/45) cm (Abb.) <b>27937</b> B 90,0 (45/45) cm (gespiegelt) 2 Türen, 4 Einlegeböden, 1 Tür mit Glasausschnitt 3 R, 2 Böden (nicht verstellbar), 2 Glaseinlegeböden, 1 Einlegeboden <b>T 39,1 cm</b>	1726,-	1864,-
 <sup>NEU</sup> <b>89385 L</b> B 52,5 cm <sup>NEU</sup> <b>89386 R</b> B 52,5 cm <b>27786 L</b> B 60,0 cm <b>27787 R</b> B 60,0 cm wie vor <b>T 48,7 cm</b>	1078,-	1164,-		 <b>27938</b> B 90,0 (45/45) cm (Abb.) <b>27939</b> B 90,0 (45/45) cm (gespiegelt) wie vor <b>T 48,7 cm</b>	1868,-

**Gegen Aufpreis:**  
 Beleuchtung siehe Seiten 101/102.  
 Spiegelrückwand siehe Seite 99.

**Gegen Aufpreis:**  
 Beleuchtung siehe Seiten 101/102.  
 Spiegelrückwand siehe Seite 99.

Abb. L

**Gegen Aufpreis:**  
 Beleuchtung siehe Seiten 101/102.  
 Spiegelrückwand siehe Seite 99.

seitlicher Glasausschnitt  
 (einseitig)  
 Tiefe 10,5 cm bei  
 Korpus-tiefe 39,1 cm  
 und 48,7 cm

**Gegen Aufpreis:**  
 Beleuchtung siehe Seiten 101/102.  
 Spiegelrückwand siehe Seite 99.

Abb. L







**Gegen Aufpreis:**  
 Beleuchtung siehe Seiten 101/102.  
 Spiegelrückwand siehe Seite 99.

seitlicher Glasausschnitt  
 (einseitig)  
 Tiefe 29,1 cm bei  
 Korpus-tiefe 39,1 cm  
 Tiefe 38,7 cm bei  
 Korpus-tiefe 48,7 cm

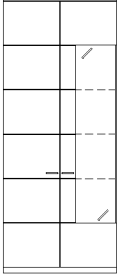
**Gegen Aufpreis:**  
 Beleuchtung siehe Seiten 101/102.  
 Spiegelrückwand siehe Seite 99.

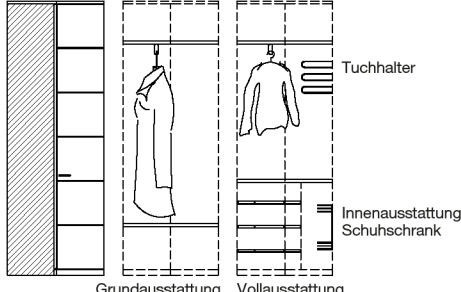
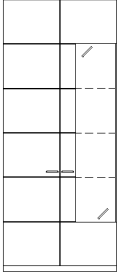
Korpuselemente 6 R, Höhe 217,6 cm

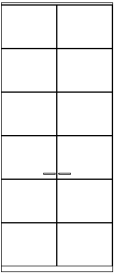
(Best.-Nr. + **W** = Wangenelement, siehe Seite 2 / Abdeckblätter bis 240,0 cm durchgehend)





Best.-Nr. / Maße Beschreibung		PG 1	PG 2	Best.-Nr. / Maße Beschreibung		PG 1	PG 2				
	<b>75169</b> B 90,0 (45/45) cm (Abb.)  <b>75170</b> B 90,0 (45/45) cm (gespiegelt)  1 Tür, 4 Einlegeböden, 1 Tür mit Glasausschnitt 4 R, 2 Böden (nicht verstellbar), 3 Glaseinlegeböden <b>T 39,1 cm</b>	1709,-	1844,-	 <p>seitlicher Glasausschnitt (einseitig) Tiefe 10,5 cm bei Korpus-tiefe 39,1 cm und 48,7 cm</p>	<b>75171</b> B 90,0 (45/45) cm (Abb.)  <b>75172</b> B 90,0 (45/45) cm (gespiegelt) wie vor <b>T 48,7 cm</b>	1795,-	1939,-		<b>27942</b> Schenkel 77,1 x 77,1 cm 2 Türen, 2 Böden, 1 Kleiderstange ausziehbar  Die obere und untere Front sind zu einer Tür verbunden  <b>T 39,1 cm</b>   <p>Grundausstattung    Vollaussattung</p> <p>Tuchhalter</p> <p>Innenausstattung Schuhschrank</p>	2014,-	2177,-
	<b>75173</b> B 90,0 (45/45) cm (Abb.)  <b>75174</b> B 90,0 (45/45) cm (gespiegelt)  1 Tür, 4 Einlegeböden, 1 Tür mit Glasausschnitt 4 R, 2 Böden (nicht verstellbar), 3 Glaseinlegeböden <b>T 39,1 cm</b>	1765,-	1902,-			<b>75175</b> B 90,0 (45/45) cm (Abb.)  <b>75176</b> B 90,0 (45/45) cm (gespiegelt) wie vor <b>T 48,7 cm</b>	1855,-			1999,-	- <b>Nicht möglich als Wangenelement.</b> <b>Gegen Aufpreis:</b> 1 x 90849 Tuchhalter 1 x 90850 Innenausstattung Schuhschrank bestehend aus: 3 Schuhiroste, 1 schwenkbaren Doppelkorb, 1 Schutzmatte
	<b>75173</b> B 90,0 (45/45) cm (Abb.)  <b>75174</b> B 90,0 (45/45) cm (gespiegelt)  1 Tür, 4 Einlegeböden, 1 Tür mit Glasausschnitt 4 R, 2 Böden (nicht verstellbar), 3 Glaseinlegeböden <b>T 39,1 cm</b>	1765,-	1902,-	 <p>seitlicher Glasausschnitt (einseitig) Tiefe 29,1 cm bei Korpus-tiefe 39,1 cm Tiefe 38,7 cm bei Korpus-tiefe 48,7 cm</p>	<b>75175</b> B 90,0 (45/45) cm (Abb.)  <b>75176</b> B 90,0 (45/45) cm (gespiegelt) wie vor <b>T 48,7 cm</b>	1855,-	1999,-		<b>27943</b> Schenkel 77,1 x 77,1 cm 2 Türen, 4 Einlegeböden <b>T 39,1 cm</b>	2078,-	2250,-
									<b>27944</b> Schenkel 86,7 x 86,7 cm wie vor <b>T 48,7 cm</b>  - Korpus bleibt 39,1 cm tief, Abdeckblatt steht nach hinten über. - Bei Einsatz als Abschluss-element wird die Seite nach hinten überstehend geliefert.	2263,-	2445,-
	<b>27940</b> B 90,0 cm 2 Türen, 1 Mittelseite, 7 Böden, 1 Kleiderstange ausziehbar <b>T 39,1 cm</b>  <b>Gegen Aufpreis:</b> 1 x 90464 2er Set Innenschubkasten B 60,0 cm (hinter Türen)  - <b>Nicht möglich als Wangenelement.</b>	1531,-	1656,-		<b>32825</b> Schenkel 42,1 x 42,1 cm 1 Eckabdeckblatt (massiv), 1 Eckleiste <b>T 39,1 cm</b>  - <b>Ecke nicht als Stauraum nutzbar.</b> - <b>einseitige Abdeckblatattiefenkürzung ohne Aufpreis</b> - <b>Eine Ausklindung von max. 32,1 / 41,7 cm ist möglich. (Brand-schutztechnische Auflagen müssen beachtet werden.)</b>	264,-	264,-		<b>32183</b> Schenkel 51,7 x 51,7 cm wie vor <b>T 48,7 cm</b>	330,-	358,-
									<b>93794</b> Eckleiste (ohne Eckabdeckblatt) Weiterbau nur mit einem Korpuselement 6 Raster	51,-	56,-

**Kleiderschränke 6 R, Höhe 217,6 cm**

(Abdeckblätter bis 240,0 cm durchgehend)

**Hängeelemente 1 R, Höhe 39,0 cm, Tiefe 35,0 cm**

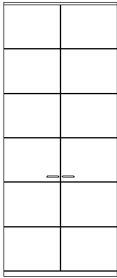
(Abdeckblätter bis 240,0 cm durchgehend)









Best.-Nr. / Maße Beschreibung	PG 1	PG 2	Best.-Nr. / Maße Beschreibung	PG 1	PG 2
 <p><b>77682 L</b> B 45,0 cm <b>77683 R</b> B 45,0 cm <b>NEU 77684 L</b> B 52,5 cm <b>NEU 77685 R</b> B 52,5 cm</p> <p>1 Tür, 2 Einlegeböden, 1 Kleiderstange (Belastbarkeit max. 25 kg)</p> <p><b>T 61,5 cm</b></p>	841,-	924,-	 <p><b>NEU 83646</b> B 52,5 cm <b>30664</b> B 60,0 cm <b>30665</b> B 75,0 cm <b>30666</b> B 90,0 cm <b>30667</b> B 105,0 cm <b>30668</b> B 120,0 cm <b>30669</b> B 135,0 cm</p> <p>1 Klappe 1 R</p> <p><b>T 35,0 cm</b></p> <p>Hängeelemente ab B 105,0 cm mit zwei Griffen.</p> <p>Lichte Innenmaße hinter Klappe: B 46,8, H 30,5, T 29,0 (bei B 52,5) cm B 54,3, H 30,5, T 29,0 (bei B 60) cm B 69,3, H 30,5, T 29,0 (bei B 75) cm B 84,3, H 30,5, T 29,0 (bei B 90) cm B 97,3, H 30,5, T 29,0 (bei B 105) cm B 112,3, H 30,5, T 29,0 (bei B 120) cm B 127,3, H 30,5, T 29,0 (bei B 135) cm</p> <p>Positionierung Oberkante über 2,5 Raster: ab Breite 105,0 cm mit zusätzlicher Mittelseite</p> <p>Lichte Innenmaße hinter Klappe: B 46,8, H 31,5, T 29,0 (bei B 52,5) cm B 54,3, H 31,5, T 29,0 (bei B 60) cm B 69,3, H 31,5, T 29,0 (bei B 75) cm B 84,3, H 31,5, T 29,0 (bei B 90) cm B 47,7/47,7, H 31,5, T 29,0 (bei B 105) cm B 55,2/55,2, H 31,5, T 29,0 (bei B 120) cm B 62,7/62,7, H 31,5, T 29,0 (bei B 135) cm</p> <p><b>Gegen Aufpreis:</b> 1 x <b>94024</b> Einlegeboden B 52,5 / T 35,0 cm <b>NEU</b> 1 x <b>93967</b> Einlegeboden B 60 / T 35,0 cm 1 x <b>93968</b> Einlegeboden B 75 / T 35,0 cm 1 x <b>93969</b> Einlegeboden B 90 / T 35,0 cm</p>	415,-	448,-
	841,- 841,- 883,- 883,-	924,- 924,- 971,- 971,-		62,- 65,- 36,- 38,- -122,- -128,-	42,- 45,- 51,- 56,-
 <p><b>77722</b> B 90,0 cm</p> <p>2 Türen, 2 Einlegeböden, 1 Kleiderstange (Belastbarkeit max. 25 kg)</p> <p><b>T 61,5 cm</b></p>	1246,-	1370,-	 <p><b>NEU 85390</b> B 52,5 cm <b>85391</b> B 60,0 cm <b>85392</b> B 75,0 cm <b>85393</b> B 90,0 cm <b>85394</b> B 105,0 (52,5/52,5) cm <b>85395</b> B 120,0 (60,0/60,0) cm <b>85396</b> B 135,0 (67,5/67,5) cm</p> <p>1 Klappe 1 Klappe 1 R (nach oben öffnend)</p> <p><b>T 35,0 cm</b></p> <p>Hängeelemente ab B 105,0 cm mit zwei Griffen.</p> <p>Lichte Innenmaße hinter Klappe: B 46,8, H 31,5, T 29,0 (bei B 52,5) cm B 54,3, H 31,5, T 29,0 (bei B 60) cm B 69,3, H 31,5, T 29,0 (bei B 75) cm B 84,3, H 31,5, T 29,0 (bei B 90) cm B 47,7/47,7, H 31,5, T 29,0 (bei B 105) cm B 55,2/55,2, H 31,5, T 29,0 (bei B 120) cm B 62,7/62,7, H 31,5, T 29,0 (bei B 135) cm</p> <p><b>Gegen Aufpreis:</b> 1 x <b>94024</b> Einlegeboden B 52,5 / T 35,0 cm <b>NEU</b> 1 x <b>93967</b> Einlegeboden B 60 / T 35,0 cm 1 x <b>93968</b> Einlegeboden B 75 / T 35,0 cm 1 x <b>93969</b> Einlegeboden B 90 / T 35,0 cm</p>	415,-	448,-
	90,- 49,- -159,-	-		90,- 49,- -159,-	42,- 45,- 51,- 56,-

Die Schrankelemente dienen als Grund- und Anbauelemente, die benötigten Mittel- und Aussenseiten werden durch uns automatisch zugeführt (Mittelseite ist 3,7 cm stark).

Innenausführung bei furnierten/massiven Kleiderschränken in Lack Weiß.













# Hängeelemente 1 R, Höhe 39,0 cm

(Abdeckblätter bis 240,0 cm durchgehend)

Best.-Nr. / Maße Beschreibung	PG 1	PG 2	Best.-Nr. / Maße Beschreibung	PG 1	PG 2
  Hängeelemente ab B 105,0 cm mit zwei Griffen.	<b>NEU</b> <b>78344</b> B 52,5 cm <b>29963</b> B 60,0 cm <b>29964</b> B 75,0 cm <b>29965</b> B 90,0 cm <b>29966</b> B 105,0 cm <b>29967</b> B 120,0 cm <b>29968</b> B 135,0 cm 1 Auszug 1 R <b>T 39,1 cm</b>	439,- 474,- 463,- 502,- 513,- 555,- 562,- 611,- 703,- 763,- 757,- 819,- 804,- 869,-	  Hängeelemente ab B 105,0 cm mit zwei Griffen.	<b>NEU</b> <b>85398</b> B 52,5 cm <b>85399</b> B 60,0 cm <b>85400</b> B 75,0 cm <b>85401</b> B 90,0 cm <b>85402</b> B 105,0 (52,5/52,5) cm <b>85403</b> B 120,0 (60,0/60,0) cm <b>85404</b> B 135,0 (67,5/67,5) cm 1 Klappe 1 R (nach oben öffnend) <b>T 39,1 cm</b>	450,- 486,- 468,- 506,- 502,- 545,- 538,- 579,- 585,- 633,- 620,- 671,- 656,- 703,-
Hängeelemente ab B 105,0 cm mit zwei Griffen.	<b>NEU</b> <b>78345</b> B 52,5 cm <b>29970</b> B 60,0 cm <b>29971</b> B 75,0 cm <b>29972</b> B 90,0 cm <b>29973</b> B 105,0 cm <b>29974</b> B 120,0 cm <b>29975</b> B 135,0 cm wie vor <b>T 48,7 cm</b>	511,- 552,- 545,- 588,- 611,- 661,- 682,- 736,- 836,- 907,- 890,- 959,- 941,- 1017,-	  Hängeelemente ab B 105,0 cm mit zwei Griffen.	<b>NEU</b> <b>83647</b> B 52,5 cm <b>31192</b> B 60,0 cm <b>31193</b> B 75,0 cm <b>31194</b> B 90,0 cm <b>31195</b> B 105,0 cm <b>31196</b> B 120,0 cm <b>31197</b> B 135,0 cm 1 Klappe 1 R <b>T 39,1 cm</b>	450,- 486,- 468,- 506,- 502,- 545,- 538,- 579,- 585,- 633,- 620,- 671,- 656,- 703,-
CD/DVD-Auszug in Verbindung mit Einlegeboden nicht möglich.	<b>NEU</b> <b>83648</b> B 52,5 cm <b>29976</b> B 60,0 cm <b>29977</b> B 75,0 cm <b>29978</b> B 90,0 cm <b>29979</b> B 105,0 cm <b>29980</b> B 120,0 cm <b>29981</b> B 135,0 cm wie vor <b>T 48,7 cm</b>	536,- 579,- 555,- 603,- 594,- 643,- 639,- 691,- 740,- 800,- 776,- 836,- 819,- 886,-	Lichte Innenmaße hinter Klappe: B 46,8, H 30,5, T 33,1/42,7 (bei B 52,5) cm B 54,3, H 30,5, T 33,1/42,7 (bei B 60) cm B 69,3, H 30,5, T 33,1/42,7 (bei B 75) cm B 84,3, H 30,5, T 33,1/42,7 (bei B 90) cm B 97,3, H 30,5, T 33,1/42,7 (bei B 105) cm B 112,3, H 30,5, T 33,1/42,7 (bei B 120) cm B 127,3, H 30,5, T 33,1/42,7 (bei B 135) cm Positionierung Oberkante über 2,5 Raster: ab Breite 105,0 cm mit zusätzlicher Mittelseite Lichte Innenmaße hinter Klappe: B 46,8, H 31,5, T 33,1/42,7 (bei B 52,5) cm B 54,3, H 31,5, T 33,1/42,7 (bei B 60) cm B 69,3, H 31,5, T 33,1/42,7 (bei B 75) cm B 84,3, H 31,5, T 33,1/42,7 (bei B 90) cm B 47,7/47,7, H 31,5, T 33,1/42,7 (bei B 105) cm B 55,2/55,2, H 31,5, T 33,1/42,7 (bei B 120) cm B 62,7/62,7, H 31,5, T 33,1/42,7 (bei B 135) cm <b>Gegen Aufpreis:</b> <b>1 x 92705</b> CD/DVD-Auszug B 60 / T 48,7 cm für ca. 72 CD's / 48 DVD's <b>1 x 94025</b> Einlegeboden B 52,5 / T 39,1 cm <b>NEU</b> <b>1 x 93973</b> Einlegeboden B 60 / T 39,1 cm <b>1 x 93974</b> Einlegeboden B 75 / T 39,1 cm <b>1 x 93975</b> Einlegeboden B 90 / T 39,1 cm <b>1 x 94026</b> Einlegeboden B 52,5 / T 48,7 cm <b>NEU</b> <b>1 x 93979</b> Einlegeboden B 60 / T 48,7 cm <b>1 x 93980</b> Einlegeboden B 75 / T 48,7 cm <b>1 x 93981</b> Einlegeboden B 90 / T 48,7 cm Kabeldurchlass siehe Seite 97.	<b>NEU</b> <b>83647</b> B 52,5 cm <b>31192</b> B 60,0 cm <b>31193</b> B 75,0 cm <b>31194</b> B 90,0 cm <b>31195</b> B 105,0 cm <b>31196</b> B 120,0 cm <b>31197</b> B 135,0 cm 1 Klappe 1 R <b>T 39,1 cm</b>	42,- 45,- 45,- 49,- 51,- 56,- 56,- 60,- 51,- 56,- 54,- 58,- 58,- 62,- 62,- 69,-
Hängeelemente ab B 105,0 cm mit zwei Griffen.	<b>NEU</b> <b>83648</b> B 52,5 cm <b>29976</b> B 60,0 cm <b>29977</b> B 75,0 cm <b>29978</b> B 90,0 cm <b>29979</b> B 105,0 cm <b>29980</b> B 120,0 cm <b>29981</b> B 135,0 cm wie vor <b>T 48,7 cm</b>	536,- 579,- 555,- 603,- 594,- 643,- 639,- 691,- 740,- 800,- 776,- 836,- 819,- 886,-	  Hängeelemente ab B 105,0 cm mit zwei Griffen.	<b>NEU</b> <b>32496</b> B 45,0 cm <b>78346</b> B 52,5 cm <b>32497</b> B 60,0 cm <b>32498</b> B 75,0 cm <b>32499</b> B 90,0 cm <b>32500</b> B 105,0 cm <b>32501</b> B 120,0 cm <b>29982</b> B 135,0 cm 2 Schubkästen <b>T 39,1 cm</b>	438,- 478,- 477,- 515,- 517,- 558,- 583,- 633,- 663,- 710,- 791,- 849,- 851,- 918,- 916,- 987,-
Hängeelemente ab B 105,0 cm mit zwei Griffen.	<b>NEU</b> <b>29983</b> B 45,0 cm <b>78347</b> B 52,5 cm <b>29984</b> B 60,0 cm <b>29985</b> B 75,0 cm <b>29986</b> B 90,0 cm <b>29987</b> B 105,0 cm <b>29988</b> B 120,0 cm <b>29989</b> B 135,0 cm wie vor <b>T 48,7 cm</b>	523,- 562,- 559,- 603,- 594,- 643,- 665,- 714,- 742,- 802,- 929,- 1004,- 984,- 1066,- 1040,- 1124,-	<b>Gegen Aufpreis:</b> Schubkasteneinteilung siehe Seite 99.	<b>NEU</b> <b>29983</b> B 45,0 cm <b>78347</b> B 52,5 cm <b>29984</b> B 60,0 cm <b>29985</b> B 75,0 cm <b>29986</b> B 90,0 cm <b>29987</b> B 105,0 cm <b>29988</b> B 120,0 cm <b>29989</b> B 135,0 cm wie vor <b>T 48,7 cm</b>	42,- 45,- 45,- 49,- 51,- 56,- 56,- 60,- 51,- 56,- 54,- 58,- 58,- 62,- 62,- 69,-



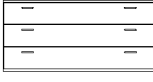





Hängeelemente 1,5 R, Höhe 56,6 cm

(Abdeckblätter bis 240,0 cm durchgehend)

Best.-Nr. / Maße Beschreibung	PG 1	PG 2	Best.-Nr. / Maße Beschreibung	PG 1	PG 2
  Abb. L	<b>27949 L</b> B 45,0 cm <b>27950 R</b> B 45,0 cm <i>NEU</i> <b>78352 L</b> B 52,5 cm <i>NEU</i> <b>78353 R</b> B 52,5 cm <b>27951 L</b> B 60,0 cm <b>27952 R</b> B 60,0 cm 1 Tür, 1 Einlegeboden <b>T 39,1 cm</b>	491,- 530,- 491,- 530,- 522,- 564,- 522,- 564,- 553,- 598,- 553,- 598,-	  Abb. L	<b>27969 L</b> B 45,0 cm <b>27970 R</b> B 45,0 cm <i>NEU</i> <b>89459 L</b> B 52,5 cm <i>NEU</i> <b>89460 R</b> B 52,5 cm <b>27971 L</b> B 60,0 cm <b>27972 R</b> B 60,0 cm 1 Tür mit Glasausschnitt 0,5 R, 2 Böden (nicht verstellbar) <b>T 39,1 cm</b>	656,- 703,- 656,- 703,- 683,- 738,- 683,- 738,- 710,- 768,- 710,- 768,-
<b>27953 L</b> B 45,0 cm <b>27954 R</b> B 45,0 cm <i>NEU</i> <b>78354 L</b> B 52,5 cm <i>NEU</i> <b>78355 R</b> B 52,5 cm <b>27955 L</b> B 60,0 cm <b>27956 R</b> B 60,0 cm wie vor <b>T 48,7 cm</b>	540,- 583,- 540,- 583,- 573,- 618,- 573,- 618,- 605,- 654,- 605,- 654,-	seitlicher Glasausschnitt (einseitig) Tiefe 29,1 cm bei Korpus-tiefe 39,1 cm Tiefe 38,7 cm bei Korpus-tiefe 48,7 cm	<b>27973 L</b> B 45,0 cm <b>27974 R</b> B 45,0 cm <i>NEU</i> <b>89461 L</b> B 52,5 cm <i>NEU</i> <b>89462 R</b> B 52,5 cm <b>27975 L</b> B 60,0 cm <b>27976 R</b> B 60,0 cm wie vor <b>T 48,7 cm</b>	699,- 757,- 699,- 757,- 731,- 790,- 731,- 790,- 763,- 821,- 763,- 821,-	<b>Gegen Aufpreis:</b> Beleuchtung siehe Seiten 101/102. Spiegelrückwand siehe Seite 99.
  Abb. L	<b>27957</b> B 75,0 cm <b>27958</b> B 90,0 cm 2 Türen, 1 Einlegeboden <b>T 39,1 cm</b>	663,- 712,- 725,- 778,-	 	<i>NEU</i> <b>30690</b> B 45,0 cm <i>NEU</i> <b>78360</b> B 52,5 cm <b>30691</b> B 60,0 cm <b>30692</b> B 75,0 cm <b>30693</b> B 90,0 cm 3 Schubkästen <b>T 39,1 cm</b>	510,- 551,- 548,- 592,- 585,- 633,- 661,- 708,- 736,- 796,-
<b>27959</b> B 75,0 cm <b>27960</b> B 90,0 cm wie vor <b>T 48,7 cm</b>	712,- 772,- 776,- 836,-	<b>30694</b> B 45,0 cm <i>NEU</i> <b>78361</b> B 52,5 cm <b>30695</b> B 60,0 cm <b>30696</b> B 75,0 cm <b>30697</b> B 90,0 cm wie vor <b>T 48,7 cm</b>	570,- 618,- 609,- 658,- 648,- 699,- 725,- 778,- 804,- 869,-	<b>Gegen Aufpreis:</b> Schubkasteneinteilung siehe Seite 99.	
  Abb. L	<b>27961 L</b> B 45,0 cm <b>27962 R</b> B 45,0 cm <b>89455 L</b> B 52,5 cm <i>NEU</i> <b>89456 R</b> B 52,5 cm <i>NEU</i> <b>27963 L</b> B 60,0 cm <b>27964 R</b> B 60,0 cm 1 Tür mit Glasausschnitt 0,5 R, 2 Böden (nicht verstellbar) <b>T 39,1 cm</b>	637,- 686,- 637,- 686,- 667,- 720,- 667,- 720,- 697,- 755,- 697,- 755,-	 	<b>28021</b> B 105,0 cm <b>30698</b> B 120,0 cm <b>28022</b> B 135,0 cm 3 Schubkästen <b>T 39,1 cm</b>	871,- 941,- 944,- 1019,- 1019,- 1100,-
seitlicher Glasausschnitt (einseitig) Tiefe 10,5 cm bei Korpus-tiefe 39,1 cm und 48,7 cm <b>27965 L</b> B 45,0 cm <b>27966 R</b> B 45,0 cm <b>89457 L</b> B 52,5 cm <i>NEU</i> <b>89458 R</b> B 52,5 cm <i>NEU</i> <b>27967 L</b> B 60,0 cm <b>27968 R</b> B 60,0 cm wie vor <b>T 48,7 cm</b>	682,- 738,- 682,- 738,- 712,- 769,- 712,- 769,- 742,- 802,- 742,- 802,-	<b>Gegen Aufpreis:</b> Schubkasteneinteilung siehe Seite 99.	<b>28023</b> B 105,0 cm <b>30699</b> B 120,0 cm <b>28024</b> B 135,0 cm wie vor <b>T 48,7 cm</b>	965,- 1042,- 1038,- 1122,- 1111,- 1201,-	





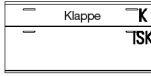
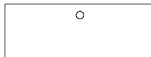





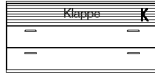

# Hängeelemente 1,5 R, Höhe 56,6 cm

(Abdeckblätter bis 240,0 cm durchgehend)

Best.-Nr. / Maße Beschreibung	PG 1	PG 2	Best.-Nr. / Maße Beschreibung	PG 1	PG 2
 <p><b>NEU</b> 28027 B 45,0 cm 78364 B 52,5 cm 33919 B 60,0 cm 33920 B 75,0 cm 33921 B 90,0 cm</p> <p>1 Schubkasten, 1 Auszug 1 R <b>T 39,1 cm</b></p>	461,-	500,-	 <p><b>33990</b> B 105,0 cm <b>33991</b> B 120,0 cm <b>33992</b> B 135,0 cm</p> <p>2 Schubkästen, 1 Gerätenische mit Klappe <b>T 48,7 cm</b></p>	1111,-	1201,-
 <p><b>NEU</b> 28028 B 45,0 cm 78365 B 52,5 cm 33925 B 60,0 cm 33926 B 75,0 cm 33927 B 90,0 cm</p> <p>wie vor <b>T 48,7 cm</b></p>	523,-	562,-	<p>Abdeckblatt und Gerätenischenrückwand inkl. Kabeldurchlass</p> <p>Lichte Innenmaße hinter Klappe: B 99,3, H 12,9, T 33,1/42,7 (bei B 105) cm B 114,3, H 12,9, T 33,1/42,7 (bei B 120) cm B 129,3, H 12,9, T 33,1/42,7 (bei B 135) cm</p> <p>Preisgleich auch in <b>Tiefe 39,1 cm</b> = Bestellnummer mit <b>T</b> ergänzen.</p> <p><b>Gegen Aufpreis:</b> 1 x 92396 ohne vormontierten Kabeldurchlass</p>	0,-	0,-
 <p><b>33922</b> B 105,0 cm <b>33923</b> B 120,0 cm <b>33924</b> B 135,0 cm</p> <p>1 Schubkasten, 1 Auszug 1 R <b>T 39,1 cm</b></p>	800,-	862,-	 <p><b>NEU</b> 83670 B 52,5 cm <b>33943</b> B 60,0 cm <b>33944</b> B 75,0 cm <b>33945</b> B 90,0 cm</p> <p>1 Auszug 1 R inkl. Vollauszug und 1 Innenschubkasten, 1 Gerätenische mit Klappe <b>T 48,7 cm</b></p>	710,-	767,-
 <p><b>33928</b> B 105,0 cm <b>33929</b> B 120,0 cm <b>33930</b> B 135,0 cm</p> <p>wie vor <b>T 48,7 cm</b></p>	899,-	969,-	 <p>Abdeckblatt und Gerätenischenrückwand inkl. Kabeldurchlass</p> <p>Lichte Innenmaße hinter Klappe: B 46,8, H 13,7, T 33,1/42,7 (bei B 52,5) cm B 54,3, H 13,7, T 33,1/42,7 (bei B 60) cm B 69,3, H 13,7, T 33,1/42,7 (bei B 75) cm B 84,3, H 12,9, T 33,1/42,7 (bei B 90) cm</p> <p>Preisgleich auch in <b>Tiefe 39,1 cm</b> = Bestellnummer mit <b>T</b> ergänzen.</p> <p><b>Gegen Aufpreis:</b> 1 x 92396 ohne vormontierten Kabeldurchlass CD/DVD-Einteilung siehe Seite 99.</p>	0,-	0,-
 <p><b>NEU</b> 83668 B 52,5 cm 33357 B 60,0 cm 33358 B 75,0 cm 33359 B 90,0 cm</p> <p>2 Schubkästen, 1 Gerätenische mit Klappe <b>T 48,7 cm</b></p>	742,-	801,-	 <p><b>33946</b> B 105,0 cm <b>33947</b> B 120,0 cm <b>33948</b> B 135,0 cm</p> <p>1 Auszug 1 R inkl. Vollauszug und 1 Innenschubkasten, 1 Gerätenische mit Klappe <b>T 48,7 cm</b></p>	1062,-	1145,-
<p>Abdeckblatt und Gerätenischenrückwand inkl. Kabeldurchlass</p> <p>Lichte Innenmaße hinter Klappe: B 46,8, H 13,7, T 33,1/42,7 (bei B 52,5) cm B 54,3, H 13,7, T 33,1/42,7 (bei B 60) cm B 69,3, H 13,7, T 33,1/42,7 (bei B 75) cm B 84,3, H 12,9, T 33,1/42,7 (bei B 90) cm</p> <p>Preisgleich auch in <b>Tiefe 39,1 cm</b> = Bestellnummer mit <b>T</b> ergänzen.</p> <p><b>Gegen Aufpreis:</b> 1 x 92396 ohne vormontierten Kabeldurchlass</p>	0,-	0,-	 <p>Abdeckblatt und Gerätenischenrückwand inkl. Kabeldurchlass</p> <p>Lichte Innenmaße hinter Klappe: B 99,3, H 12,9, T 33,1/42,7 (bei B 105) cm B 114,3, H 12,9, T 33,1/42,7 (bei B 120) cm B 129,3, H 12,9, T 33,1/42,7 (bei B 135) cm</p> <p>Preisgleich auch in <b>Tiefe 39,1 cm</b> = Bestellnummer mit <b>T</b> ergänzen.</p> <p><b>Gegen Aufpreis:</b> 1 x 92396 ohne vormontierten Kabeldurchlass CD/DVD-Einteilung siehe Seite 99.</p>	0,-	0,-

**Hängeelemente 1,5 R, Höhe 56,6 cm**

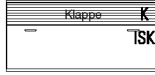
PSI - Weitere Informationen siehe Zusatzliste „Zubehör im Detail“.  
(Abdeckblätter bis 240,0 cm durchgehend)

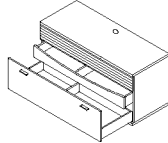
Best.-Nr. / Maße Beschreibung	PG 1	PG 2	Best.-Nr. / Maße Beschreibung	PG 1	PG 2
 <p><b>28029 L</b> B 45,0 cm <b>28030 R</b> B 45,0 cm <i>NEU</i> <b>83672 L</b> B 52,5 cm <i>NEU</i> <b>83673 R</b> B 52,5 cm <b>28031 L</b> B 60,0 cm <b>28032 R</b> B 60,0 cm</p> <p>1 Tür inkl. Akustikblende, 1 Einlegeboden</p> <p><b>T 48,7 cm</b></p>   <p>Abb. L</p>	682,- 682,- 727,- 727,- 772,- 772,-	736,- 736,- 785,- 785,- 832,- 832,-	 <p><b>28041</b> B 105,0 cm <b>28042</b> B 120,0 cm <b>28043</b> B 135,0 cm</p> <p>2 Schubkästen, 1 Soundbarfach mit Akustikblende inkl. Push to open und akustikwirksamer Innenausstattung</p> <p><b>T 48,7 cm</b></p>  	1465,- 1589,- 1688,-	1583,- 1716,- 1827,-
<p><b>28033 L</b> B 45,0 cm <b>28034 R</b> B 45,0 cm <i>NEU</i> <b>83674 L</b> B 52,5 cm <i>NEU</i> <b>83675 R</b> B 52,5 cm <b>28035 L</b> B 60,0 cm <b>28036 R</b> B 60,0 cm</p> <p>1 Tür inkl. Akustikblende und akustikwirksamer Innenausstat- tung für die Subwooferunter- bringung, Rückwand mit Ausschnitt</p> <p><b>T 48,7 cm</b></p> <p>Lichte Maße für die Subwooferunterbringung: B 39,0, H 46,2, T 33,1/42,7 (bei B 45) cm B 46,5, H 46,2, T 33,1/42,7 (bei B 52,5) cm B 54,0, H 46,2, T 33,1/42,7 (bei B 60) cm</p> <p>Preisgleich auch in <b>Tiefe 39,1 cm</b> = Bestellnummer mit <b>T</b> ergänzen.</p>	695,- 695,- 744,- 744,- 794,- 794,-	751,- 751,- 804,- 804,- 851,- 851,-	<p>Abdeckblatt inkl. Kabeldurchlass, Rückwand inkl. Ausschnitt</p> <p>Lichte Maße hinter Akustikblende: B 99,3, H 11,9, T 33,1/42,7 (bei B 105) cm B 114,3, H 11,9, T 33,1/42,7 (bei B 120) cm B 129,3, H 11,9, T 33,1/42,7 (bei B 135) cm</p> <p>Preisgleich auch in <b>Tiefe 39,1 cm</b> = Bestellnummer mit <b>T</b> ergänzen.</p> <p><b>Gegen Aufpreis:</b> <b>1 x 92396</b> ohne vormontierten Kabeldurchlass</p>	0,-	0,-
 <p><b>28037</b> B 75,0 cm <b>28038</b> B 90,0 cm</p> <p>2 Türen inkl. Akustikblende, 1 Einlegeboden</p> <p><b>T 48,7 cm</b></p>  	929,- 1017,-	1004,- 1098,-	 <p><b>28044</b> B 105,0 cm <b>28045</b> B 120,0 cm <b>28046</b> B 135,0 cm</p> <p>1 Auszug 1 R inkl. Vollauszug und 1 Innenschubkasten, 1 Soundbarfach mit Akustikblende inkl. Push to open und akustikwirksamer Innenausstattung</p> <p><b>T 48,7 cm</b></p> <p>Standardmäßig ist ein magma- farbene Innenschubkasten eingebaut.</p>   	1448,- 1578,- 1675,-	1566,- 1705,- 1808,-
<p><b>28039</b> B 75,0 cm <b>28040</b> B 90,0 cm</p> <p>2 Türen inkl. Akustikblende und akustikwirksamer Innenausstat- tung für die Subwooferunter- bringung, Rückwand mit Ausschnitt</p> <p><b>T 48,7 cm</b></p> <p>Lichte Maße für die Subwooferunterbringung: B 66,7, H 46,2, T 33,1/42,7 (bei B 75) cm B 81,7, H 46,2, T 33,1/42,7 (bei B 90) cm</p> <p>Preisgleich auch in <b>Tiefe 39,1 cm</b> = Bestellnummer mit <b>T</b> ergänzen.</p>	969,- 1066,-	1047,- 1150,-	<p>Abdeckblatt inkl. Kabeldurchlass, Rückwand inkl. Ausschnitt</p> <p>Lichte Maße hinter Akustikblende: B 99,3, H 11,9, T 33,1/42,7 (bei B 105) cm B 114,3, H 11,9, T 33,1/42,7 (bei B 120) cm B 129,3, H 11,9, T 33,1/42,7 (bei B 135) cm</p> <p>Preisgleich auch in <b>Tiefe 39,1 cm</b> = Bestellnummer mit <b>T</b> ergänzen.</p> <p><b>Gegen Aufpreis:</b> <b>1 x 92396</b> ohne vormontierten Kabeldurchlass CD/DVD-Einteilung siehe Seite 99.</p>	0,-	0,-













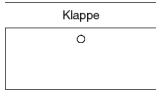

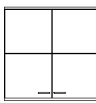
**Hängeelemente 1,5 R, Höhe 56,6 cm**

PSI - Weitere Informationen siehe Zusatzliste „Zubehör im Detail“.  
(Abdeckblätter bis 240,0 cm durchgehend)

**Hängeelemente 2 R, Höhe 74,2 cm**

(Abdeckblätter bis 240,0 cm durchgehend)

Best.-Nr. / Maße Beschreibung	PG 1	PG 2	Best.-Nr. / Maße Beschreibung	PG 1	PG 2
 <p><b>28047</b> B 105,0 cm <b>28048</b> B 120,0 cm <b>28049</b> B 135,0 cm</p> <p>1 Klappe 1 R, 1 Soundbarfach mit Akustikblende inkl Push to open und akustikwirksamer Innenausstattung</p> <p><b>T 48,7 cm</b></p>   <p>Abdeckblatt inkl. Kabeldurchlass, Rückwand inkl. Ausschnitt</p> <p>CD/DVD-Auszug kann nur rechts geplant werden.</p> <p>Boden nur in Verbindung mit Basis-Set möglich.</p> <p>Lichte Maße hinter Akustikblende: B 99,3, H 11,9, T 42,7 (bei B 105) cm B 114,3, H 11,9, T 42,7 (bei B 120) cm B 129,3, H 11,9, T 42,7 (bei B 135) cm</p> <p>Lichte Maße hinter Klappe: B 97,3, H 32,4, T 42,7 (bei B 105) cm B 112,3, H 32,4, T 42,7 (bei B 120) cm B 127,3, H 32,4, T 42,7 (bei B 135) cm</p> <p><b>Gegen Aufpreis:</b> <b>Basis-Set (nur rechts möglich)</b> <b>1 x 94080</b> Mittelseite und Boden B 60 / T 48,7 cm <b>1 x 94094</b> CD/DVD-Auszug, Mittelseite und Boden B 60 / T 48,7 cm für ca. 72 CD's / 48 DVD's</p> <p><b>Boden (nur links möglich)</b> <b>1 x 94082</b> Boden B 45 / T 48,7 cm <b>1 x 94083</b> Boden B 60 / T 48,7 cm <b>1 x 94084</b> Boden B 75 / T 48,7 cm <b>1 x 92396</b> ohne vormontierten Kabeldurchlass</p>	1282,- 1396,- 1491,-	1385,- 1510,- 1608,-	  <p>Abb. L</p> <p><b>75191 L</b> B 37,5 cm <b>75192 R</b> B 37,5 cm <b>27977 L</b> B 45,0 cm <b>27978 R</b> B 45,0 cm <b>78366 L</b> B 52,5 cm <b>78367 R</b> B 52,5 cm <b>27979 L</b> B 60,0 cm <b>27980 R</b> B 60,0 cm</p> <p>1 Tür, 1 Einlegeboden</p> <p><b>T 35,0 cm</b></p>	487,- 487,- 517,- 517,- 548,- 548,- 579,- 579,-	525,- 525,- 558,- 558,- 592,- 592,- 631,- 631,-
			  <p>Abb. L</p> <p><b>27983</b> B 75,0 cm <b>27984</b> B 90,0 cm</p> <p>2 Türen, 1 Einlegeboden</p> <p><b>T 35,0 cm</b></p>	697,- 770,-	755,- 830,-
			  <p>Abb. L</p> <p><b>27985 L</b> B 45,0 cm <b>27986 R</b> B 45,0 cm <b>89463 L</b> B 52,5 cm <b>89464 R</b> B 52,5 cm <b>27987 L</b> B 60,0 cm <b>27988 R</b> B 60,0 cm</p> <p>1 Tür mit Glasausschnitt 0,5 R, 2 Böden (nicht verstellbar)</p> <p><b>T 35,0 cm</b></p> <p>seitlicher Glasausschnitt (einseitig) Tiefe 10,5 cm bei Korpustiefe 35,0 cm</p> <p><b>Gegen Aufpreis:</b> Beleuchtung siehe Seiten 101/102. Spiegelrückwand siehe Seite 99.</p>	667,- 667,- 697,- 697,- 727,- 727,-	716,- 716,- 753,- 753,- 783,- 783,-
 <p><b>93958</b> Schenkel 42,1 x 42,1 cm</p> <p>2 Hänge-Eckabdeckblätter (massiv), 1 Eckleiste</p> <p><b>T 39,1 cm</b></p> <p>- Ecke nicht als Stauraum nutzbar.</p> <p>- einseitige Abdeck- blatttiefenkürzung ohne Aufpreis</p> <p>- Eine Ausklinkung von max. 32,1 / 41,7 cm ist möglich. (Brand- schutztechnische Auflagen müssen beachtet werden.)</p>	392,-	422,-	  <p>Abb. L</p> <p><b>27991 L</b> B 45,0 cm <b>27992 R</b> B 45,0 cm <b>89465 L</b> B 52,5 cm <b>89466 R</b> B 52,5 cm <b>27993 L</b> B 60,0 cm <b>27994 R</b> B 60,0 cm</p> <p>1 Tür mit Glasausschnitt 0,5 R, 2 Böden (nicht verstellbar)</p> <p><b>T 35,0 cm</b></p> <p>seitlicher Glasausschnitt (einseitig) Tiefe 25,0 cm bei Korpustiefe 35,0 cm</p> <p><b>Gegen Aufpreis:</b> Beleuchtung siehe Seiten 101/102. Spiegelrückwand siehe Seite 99.</p>	678,- 678,- 709,- 709,- 740,- 740,-	736,- 736,- 766,- 766,- 800,- 800,-
			 <p>Abb. L</p> <p><b>93959</b> Schenkel 51,7 x 51,7 cm</p> <p>wie vor</p> <p><b>T 48,7 cm</b></p> <p>seitlicher Glasausschnitt (einseitig) Tiefe 25,0 cm bei Korpustiefe 35,0 cm</p> <p><b>Gegen Aufpreis:</b> Beleuchtung siehe Seiten 101/102. Spiegelrückwand siehe Seite 99.</p>	405,-	438,-

Hängeelemente 2,5 R, Höhe 91,8 cm

(Abdeckblätter bis 240,0 cm durchgehend)

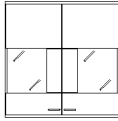
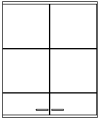
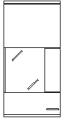
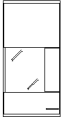
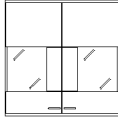
Best.-Nr. / Maße Beschreibung	PG 1	PG 2	Best.-Nr. / Maße Beschreibung	PG 1	PG 2
 <p><b>75193 L</b> B 37,5 cm <b>75194 R</b> B 37,5 cm <b>27997 L</b> B 45,0 cm <b>27998 R</b> B 45,0 cm <i>NEU</i> <b>87589 L</b> B 52,5 cm <i>NEU</i> <b>87590 R</b> B 52,5 cm <b>27999 L</b> B 60,0 cm <b>75001 R</b> B 60,0 cm</p> <p>1 Tür, 2 Einlegeböden <b>T 35,0 cm</b></p> <p>Abb. L</p>	523,- 523,- 553,- 553,- 586,- 586,- 618,- 618,-	562,- 562,- 598,- 598,- 632,- 632,- 667,- 667,-	 <p><b>75018</b> B 90,0 cm 2 Türen mit Glasausschnitt 1 R, 2 Böden (nicht verstellbar) <b>T 35,0 cm</b></p> <p>seitlicher Glasausschnitt (beidseitig) Tiefe 10,5 cm bei Korpustiefe 35,0 cm</p> <p><b>Gegen Aufpreis:</b> Beleuchtung siehe Seiten 101/102. Spiegelrückwand siehe Seite 99.</p>	1165,-	1255,-
 <p><b>75004</b> B 75,0 cm <b>75005</b> B 90,0 cm</p> <p>2 Türen, 2 Einlegeböden <b>T 35,0 cm</b></p> <p>Abb. L</p>	821,- 905,-	888,- 976,-	 <p><b>75012 L</b> B 45,0 cm <b>75013 R</b> B 45,0 cm <i>NEU</i> <b>89469 L</b> B 52,5 cm <i>NEU</i> <b>89470 R</b> B 52,5 cm <b>75014 L</b> B 60,0 cm <b>75015 R</b> B 60,0 cm</p> <p>1 Tür mit Glasausschnitt 1 R, 2 Böden (nicht verstellbar) <b>T 35,0 cm</b></p> <p>Abb. L</p> <p>seitlicher Glasausschnitt (einseitig) Tiefe 25,0 cm bei Korpustiefe 35,0 cm</p> <p><b>Gegen Aufpreis:</b> Beleuchtung siehe Seiten 101/102. Spiegelrückwand siehe Seite 99.</p>	746,- 746,- 781,- 781,- 815,- 815,-	804,- 804,- 843,- 843,- 881,- 881,-
 <p><b>75006 L</b> B 45,0 cm <b>75007 R</b> B 45,0 cm <i>NEU</i> <b>89467 L</b> B 52,5 cm <i>NEU</i> <b>89468 R</b> B 52,5 cm <b>75008 L</b> B 60,0 cm <b>75009 R</b> B 60,0 cm</p> <p>1 Tür mit Glasausschnitt 1 R, 2 Böden (nicht verstellbar) <b>T 35,0 cm</b></p> <p>Abb. L</p> <p>seitlicher Glasausschnitt (einseitig) Tiefe 10,5 cm bei Korpustiefe 35,0 cm</p> <p><b>Gegen Aufpreis:</b> Beleuchtung siehe Seiten 101/102. Spiegelrückwand siehe Seite 99.</p>	712,- 712,- 749,- 749,- 785,- 785,-	772,- 772,- 808,- 808,- 847,- 847,-	 <p><b>75019</b> B 90,0 cm 2 Türen mit Glasausschnitt 1 R, 2 Böden (nicht verstellbar) <b>T 35,0 cm</b></p> <p>seitlicher Glasausschnitt (beidseitig) Tiefe 25,0 cm bei Korpustiefe 35,0 cm</p> <p><b>Gegen Aufpreis:</b> Beleuchtung siehe Seiten 101/102. Spiegelrückwand siehe Seite 99.</p>	1201,-	1297,-

# Hängeelemente 3 R, Höhe 109,4 cm

(Abdeckblätter bis 240,0 cm durchgehend)

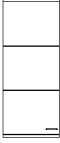
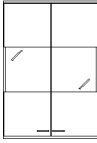
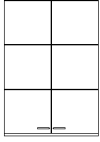
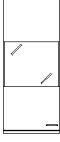
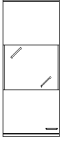
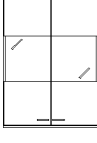
Best.-Nr. / Maße Beschreibung	PG 1	PG 2	Best.-Nr. / Maße Beschreibung	PG 1	PG 2
 <b>75195 L</b> B 37,5 cm <b>75196 R</b> B 37,5 cm <b>75020 L</b> B 45,0 cm <b>75021 R</b> B 45,0 cm <b>NEU</b> <b>78370 L</b> B 52,5 cm <b>NEU</b> <b>78371 R</b> B 52,5 cm <b>75022 L</b> B 60,0 cm <b>75023 R</b> B 60,0 cm  1 Tür, 2 Einlegeböden <b>T 35,0 cm</b>  Abb. L	564,-	613,-	 <b>75197</b> B 75,0 cm <b>75044</b> B 90,0 cm 2 Türen mit Glasausschnitt 1 R, 2 Böden (nicht verstellbar) <b>T 35,0 cm</b>  seitlicher Glasausschnitt (beidseitig) Tiefe 10,5 cm bei Korputiefe 35,0 cm  <b>Gegen Aufpreis:</b> Beleuchtung siehe Seiten 101/102. Spiegelrückwand siehe Seite 99.	1094,-	1180,-
 <b>75026</b> B 75,0 cm <b>75027</b> B 90,0 cm 2 Türen, 2 Einlegeböden <b>T 35,0 cm</b>  Abb. L	907,-	978,-	 <b>75038 L</b> B 37,5 cm <b>75039 R</b> B 37,5 cm <b>75040 L</b> B 45,0 cm <b>75041 R</b> B 45,0 cm <b>NEU</b> <b>89475 L</b> B 52,5 cm <b>NEU</b> <b>89476 R</b> B 52,5 cm <b>75042 L</b> B 60,0 cm <b>75043 R</b> B 60,0 cm 1 Tür mit Glasausschnitt 1 R, 2 Böden (nicht verstellbar) <b>T 35,0 cm</b>  seitlicher Glasausschnitt (beidseitig) Tiefe 25,0 cm bei Korputiefe 35,0 cm  <b>Gegen Aufpreis:</b> Beleuchtung siehe Seiten 101/102. Spiegelrückwand siehe Seite 99.	798,-	860,-
 <b>75032 L</b> B 37,5 cm <b>75033 R</b> B 37,5 cm <b>75034 L</b> B 45,0 cm <b>75035 R</b> B 45,0 cm <b>NEU</b> <b>89473 L</b> B 52,5 cm <b>NEU</b> <b>89474 R</b> B 52,5 cm <b>75036 L</b> B 60,0 cm <b>75037 R</b> B 60,0 cm 1 Tür mit Glasausschnitt 1 R, 2 Böden (nicht verstellbar) <b>T 35,0 cm</b>  seitlicher Glasausschnitt (beidseitig) Tiefe 10,5 cm bei Korputiefe 35,0 cm  <b>Gegen Aufpreis:</b> Beleuchtung siehe Seiten 101/102. Spiegelrückwand siehe Seite 99.	774,-	834,-	 <b>75198</b> B 75,0 cm <b>75045</b> B 90,0 cm 2 Türen mit Glasausschnitt 1 R, 2 Böden (nicht verstellbar) <b>T 35,0 cm</b>  seitlicher Glasausschnitt (beidseitig) Tiefe 25,0 cm bei Korputiefe 35,0 cm  <b>Gegen Aufpreis:</b> Beleuchtung siehe Seiten 101/102. Spiegelrückwand siehe Seite 99.	1115,-	1205,-

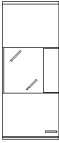
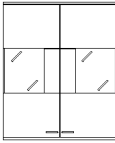
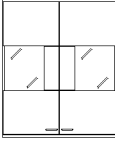
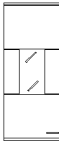
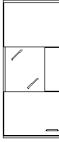
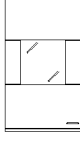

Hängeelemente 3 R, Höhe 109,4 cm

(Abdeckblätter bis 240,0 cm durchgehend)

Best.-Nr. / Maße Beschreibung	PG 1	PG 2	Best.-Nr. / Maße Beschreibung	PG 1	PG 2
 <p><b>75046 L</b> B 45,0 cm <b>75047 R</b> B 45,0 cm <i>NEU</i> <b>89477 L</b> B 52,5 cm <i>NEU</i> <b>89478 R</b> B 52,5 cm <b>75048 L</b> B 60,0 cm <b>75049 R</b> B 60,0 cm</p> <p>1 Tür mit Glasausschnitt 1 R, 2 Böden (nicht verstellbar)</p> <p><b>T 35,0 cm</b></p> <p>Abb. L seitlicher Glasausschnitt (einseitig) Tiefe 10,5 cm bei Korpustiefe 35,0 cm</p> <p><b>Gegen Aufpreis:</b> Beleuchtung siehe Seiten 101/102. Spiegelrückwand siehe Seite 99.</p>	753,- 753,- 790,- 828,- 828,-	815,- 815,- 854,- 896,- 896,-	 <p><b>75055</b> B 90,0 cm</p> <p>2 Türen mit Glasausschnitt 1 R, 2 Böden (nicht verstellbar)</p> <p><b>T 35,0 cm</b></p> <p>seitlicher Glasausschnitt (beidseitig) Tiefe 25,0 cm bei Korpustiefe 35,0 cm</p> <p><b>Gegen Aufpreis:</b> Beleuchtung siehe Seiten 101/102. Spiegelrückwand siehe Seite 99.</p>	1280,-	1381,-
 <p><b>75054</b> B 90,0 cm</p> <p>2 Türen mit Glasausschnitt 1 R, 2 Böden (nicht verstellbar)</p> <p><b>T 35,0 cm</b></p> <p>seitlicher Glasausschnitt (beidseitig) Tiefe 10,5 cm bei Korpustiefe 35,0 cm</p> <p><b>Gegen Aufpreis:</b> Beleuchtung siehe Seiten 101/102. Spiegelrückwand siehe Seite 99.</p>	1246,-	1345,-	 <p><b>75028 L</b> B 45,0 cm <b>75029 R</b> B 45,0 cm</p> <p>1 Tür mit Glasausschnitt 1 R, 2 Böden (nicht verstellbar)</p> <p><b>T 35,0 cm</b></p> <p>Abb. L <b>Gegen Aufpreis:</b> Beleuchtung siehe Seiten 101/102. Spiegelrückwand siehe Seite 99.</p>	697,- 697,-	755,- 755,-
 <p><b>75050 L</b> B 45,0 cm <b>75051 R</b> B 45,0 cm <i>NEU</i> <b>89479 L</b> B 52,5 cm <i>NEU</i> <b>89480 R</b> B 52,5 cm <b>75052 L</b> B 60,0 cm <b>75053 R</b> B 60,0 cm</p> <p>1 Tür mit Glasausschnitt 1 R, 2 Böden (nicht verstellbar)</p> <p><b>T 35,0 cm</b></p> <p>Abb. L seitlicher Glasausschnitt (einseitig) Tiefe 25,0 cm bei Korpustiefe 35,0 cm</p> <p><b>Gegen Aufpreis:</b> Beleuchtung siehe Seiten 101/102. Spiegelrückwand siehe Seite 99.</p>	770,- 770,- 805,- 805,- 841,-	830,- 830,- 870,- 870,- 909,- 909,-	 <p><i>NEU</i> <b>89471 L</b> B 52,5 cm <i>NEU</i> <b>89472 R</b> B 52,5 cm <b>75030 L</b> B 60,0 cm <b>75031 R</b> B 60,0 cm</p> <p>1 Tür mit Glasausschnitt 1 R, 2 Böden (nicht verstellbar)</p> <p><b>T 35,0 cm</b></p> <p>Abb. L <b>Gegen Aufpreis:</b> Beleuchtung siehe Seiten 101/102. Spiegelrückwand siehe Seite 99.</p>	733,- 733,- 770,- 770,-	792,- 792,- 830,- 830,-



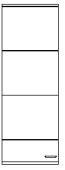
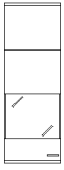

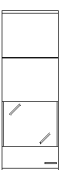
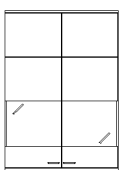
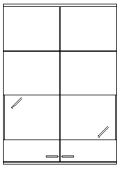
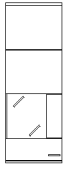





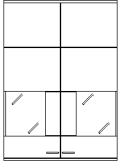

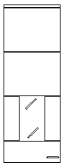
# Hängeelemente 3,5 R, Höhe 127,0 cm

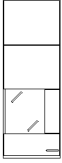
(Abdeckblätter bis 240,0 cm durchgehend)

Best.-Nr. / Maße Beschreibung	PG 1	PG 2	Best.-Nr. / Maße Beschreibung	PG 1	PG 2
 <p><b>75199 L</b> B 37,5 cm  <b>75200 R</b> B 37,5 cm  <b>75056 L</b> B 45,0 cm  <b>75057 R</b> B 45,0 cm  <b>NEU</b> <b>78375 L</b> B 52,5 cm  <b>NEU</b> <b>78376 R</b> B 52,5 cm  <b>75058 L</b> B 60,0 cm  <b>75059 R</b> B 60,0 cm</p> <p>1 Tür, 2 Einlegeböden  <b>T 35,0 cm</b></p> <p>Abb. L</p>	639,- 639,- 673,- 673,- 710,- 710,- 746,- 746,-	691,- 691,- 727,- 727,- 767,- 767,- 804,- 804,-	 <p><b>75068 L</b> B 37,5 cm  <b>75069 R</b> B 37,5 cm  <b>75070 L</b> B 45,0 cm  <b>75071 R</b> B 45,0 cm  <b>NEU</b> <b>89483 L</b> B 52,5 cm  <b>NEU</b> <b>89484 R</b> B 52,5 cm  <b>75072 L</b> B 60,0 cm  <b>75073 R</b> B 60,0 cm</p> <p>1 Tür mit Glasausschnitt 1 R, 2 Böden (nicht verstellbar), 1 Einlegeboden  <b>T 35,0 cm</b></p> <p>Abb. L</p> <p>seitlicher Glasausschnitt (beidseitig) Tiefe 25,0 cm bei Korpustiefe 35,0 cm</p> <p><b>Gegen Aufpreis:</b> Beleuchtung siehe Seiten 101/102. Spiegelrückwand siehe Seite 99.</p>	817,- 817,- 862,- 862,- 910,- 910,- 959,- 959,-	881,- 881,- 935,- 935,- 983,- 983,- 1036,- 1036,-
 <p><b>75060</b> B 75,0 cm  <b>75061</b> B 90,0 cm</p> <p>2 Türen, 2 Einlegeböden  <b>T 35,0 cm</b></p>	952,- 1038,-	1032,- 1119,-	<p><b>Gegen Aufpreis:</b> Beleuchtung siehe Seiten 101/102. Spiegelrückwand siehe Seite 99.</p>		
 <p><b>75062 L</b> B 37,5 cm  <b>75063 R</b> B 37,5 cm  <b>75064 L</b> B 45,0 cm  <b>75065 R</b> B 45,0 cm  <b>NEU</b> <b>89481 L</b> B 52,5 cm  <b>NEU</b> <b>89482 R</b> B 52,5 cm  <b>75066 L</b> B 60,0 cm  <b>75067 R</b> B 60,0 cm</p> <p>1 Tür mit Glasausschnitt 1 R, 2 Böden (nicht verstellbar), 1 Einlegeboden  <b>T 35,0 cm</b></p> <p>Abb. L</p> <p>seitlicher Glasausschnitt (beidseitig) Tiefe 10,5 cm bei Korpustiefe 35,0 cm</p> <p><b>Gegen Aufpreis:</b> Beleuchtung siehe Seiten 101/102. Spiegelrückwand siehe Seite 99.</p>	802,- 802,- 847,- 847,- 892,- 892,- 937,- 937,-	864,- 864,- 914,- 914,- 963,- 963,- 1010,- 1010,-	 <p><b>75075</b> B 90,0 cm</p> <p>2 Türen mit Glasausschnitt 1 R, 2 Böden (nicht verstellbar), 1 Einlegeboden  <b>T 35,0 cm</b></p> <p>Abb. L</p> <p>seitlicher Glasausschnitt (beidseitig) Tiefe 25,0 cm bei Korpustiefe 35,0 cm</p> <p><b>Gegen Aufpreis:</b> Beleuchtung siehe Seiten 101/102. Spiegelrückwand siehe Seite 99.</p>	1295,-	1396,-
 <p><b>75074</b> B 90,0 cm</p> <p>2 Türen mit Glasausschnitt 1 R, 2 Böden (nicht verstellbar), 1 Einlegeboden  <b>T 35,0 cm</b></p> <p>Abb. L</p> <p>seitlicher Glasausschnitt (beidseitig) Tiefe 10,5 cm bei Korpustiefe 35,0 cm</p> <p><b>Gegen Aufpreis:</b> Beleuchtung siehe Seiten 101/102. Spiegelrückwand siehe Seite 99.</p>	1272,-	1370,-	 <p><b>75080 L</b> B 45,0 cm  <b>75081 R</b> B 45,0 cm  <b>NEU</b> <b>89487 L</b> B 52,5 cm  <b>NEU</b> <b>89488 R</b> B 52,5 cm  <b>75082 L</b> B 60,0 cm  <b>75083 R</b> B 60,0 cm</p> <p>1 Tür mit Glasausschnitt 1 R, 2 Böden (nicht verstellbar), 1 Einlegeboden  <b>T 35,0 cm</b></p> <p>Abb. L</p> <p>seitlicher Glasausschnitt (einseitig) Tiefe 10,5 cm bei Korpustiefe 35,0 cm</p> <p><b>Gegen Aufpreis:</b> Beleuchtung siehe Seiten 101/102. Spiegelrückwand siehe Seite 99.</p>	809,- 809,- 848,- 848,- 888,- 888,-	875,- 875,- 916,- 916,- 959,- 959,-

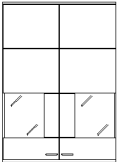



# Hängeelemente 3,5 R, Höhe 127,0 cm

(Abdeckblätter bis 240,0 cm durchgehend)

Best.-Nr. / Maße Beschreibung	PG 1	PG 2	Best.-Nr. / Maße Beschreibung	PG 1	PG 2
 <p><b>75088</b> B 90,0 cm 2 Türen mit Glasausschnitt 1 R, 2 Böden (nicht verstellbar), 1 Einlegeboden <b>T 35,0 cm</b></p>  <p>seitlicher Glasausschnitt (beidseitig) Tiefe 10,5 cm bei Korpustiefe 35,0 cm</p> <p><b>Gegen Aufpreis:</b> Beleuchtung siehe Seiten 101/102. Spiegelrückwand siehe Seite 99.</p>	1313,-	1415,-	 <p><b>75076 L</b> B 45,0 cm <b>75077 R</b> B 45,0 cm 1 Tür mit Glasausschnitt 1 R, 2 Böden (nicht verstellbar), 1 Einlegeboden <b>T 35,0 cm</b></p>  <p>Abb. L</p> <p><b>Gegen Aufpreis:</b> Beleuchtung siehe Seiten 101/102. Spiegelrückwand siehe Seite 99.</p>	761,- 761,-	819,- 819,-
 <p><b>75084 L</b> B 45,0 cm <b>75085 R</b> B 45,0 cm <b>NEU</b> <b>89489 L</b> B 52,5 cm <b>NEU</b> <b>89490 R</b> B 52,5 cm <b>75086 L</b> B 60,0 cm <b>75087 R</b> B 60,0 cm 1 Tür mit Glasausschnitt 1 R, 2 Böden (nicht verstellbar), 1 Einlegeboden <b>T 35,0 cm</b></p>  <p>Abb. L</p> <p>seitlicher Glasausschnitt (einseitig) Tiefe 25,0 cm bei Korpustiefe 35,0 cm</p> <p><b>Gegen Aufpreis:</b> Beleuchtung siehe Seiten 101/102. Spiegelrückwand siehe Seite 99.</p>	824,- 824,- 862,- 862,- 901,- 901,-	888,- 888,- 931,- 931,- 972,- 972,-	 <p><b>NEU</b> <b>89485 L</b> B 52,5 cm <b>NEU</b> <b>89486 R</b> B 52,5 cm <b>75078 L</b> B 60,0 cm <b>75079 R</b> B 60,0 cm 1 Tür mit Glasausschnitt 1 R, 2 Böden (nicht verstellbar), 1 Einlegeboden <b>T 35,0 cm</b></p>  <p>Abb. L</p> <p><b>Gegen Aufpreis:</b> Beleuchtung siehe Seiten 101/102. Spiegelrückwand siehe Seite 99.</p>	795,- 795,- 828,- 828,-	858,- 858,- 896,- 896,-
 <p><b>75089</b> B 90,0 cm 2 Türen mit Glasausschnitt 1 R, 2 Böden (nicht verstellbar), 1 Einlegeboden <b>T 35,0 cm</b></p>  <p>seitlicher Glasausschnitt (beidseitig) Tiefe 25,0 cm bei Korpustiefe 35,0 cm</p> <p><b>Gegen Aufpreis:</b> Beleuchtung siehe Seiten 101/102. Spiegelrückwand siehe Seite 99.</p>	1338,-	1443,-	 <p><b>75090</b> B 90,0 (45/45) cm (Abb.) <b>75091</b> B 90,0 (45/45) cm (gespiegelt) <b>75092</b> B 105,0 (45/60) cm (Abb.) <b>75093</b> B 105,0 (60/45) cm (gespiegelt) 1 Tür, 2 Einlegeböden, 1 Tür mit Glasausschnitt 1 R, 2 Böden (nicht verstellbar), 1 Einlegeboden <b>T 35,0 cm</b></p>  <p>seitlicher Glasausschnitt (einseitig) Tiefe 10,5 cm bei Korpustiefe 35,0 cm</p> <p><b>Gegen Aufpreis:</b> Beleuchtung siehe Seiten 101/102. Spiegelrückwand siehe Seite 99.</p>	1411,- 1411,- 1486,- 1486,-	1521,- 1521,- 1600,- 1600,-

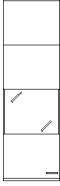

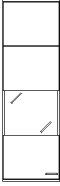
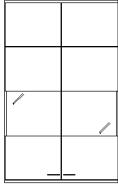
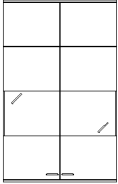







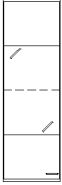

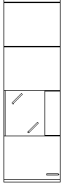
# Hängeelemente 4 R, Höhe 144,6 cm

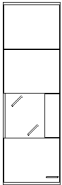
(Abdeckblätter bis 240,0 cm durchgehend)

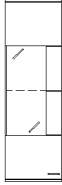
Best.-Nr. / Maße Beschreibung	PG 1	PG 2	Best.-Nr. / Maße Beschreibung	PG 1	PG 2
 <p><b>75201 L</b> B 37,5 cm  <b>75202 R</b> B 37,5 cm  <b>75094 L</b> B 45,0 cm  <b>75095 R</b> B 45,0 cm  <b>NEU</b> <b>78380 L</b> B 52,5 cm  <b>NEU</b> <b>78381 R</b> B 52,5 cm  <b>75096 L</b> B 60,0 cm  <b>75097 R</b> B 60,0 cm</p> <p>1 Tür, 3 Einlegeböden  <b>T 35,0 cm</b></p> <p>Abb. L</p>	646,-	699,- 646,- 699,- 678,- 731,- 678,- 731,- 709,- 766,- 709,- 740,- 740,-	 <p><b>75205 L</b> B 37,5 cm  <b>75206 R</b> B 37,5 cm  <b>75132 L</b> B 45,0 cm  <b>75133 R</b> B 45,0 cm  <b>NEU</b> <b>89493 L</b> B 52,5 cm  <b>NEU</b> <b>89494 R</b> B 52,5 cm  <b>75134 L</b> B 60,0 cm  <b>75135 R</b> B 60,0 cm</p> <p>1 Tür mit Glasausschnitt 1 R, 2 Böden (nicht verstellbar), 1 Einlegeboden  <b>T 35,0 cm</b></p> <p>Abb. L</p> <p>seitlicher Glasausschnitt (beidseitig) Tiefe 25,0 cm bei Korpustiefe 35,0 cm</p>	854,- 922,- 854,- 922,- 905,- 976,- 905,- 976,- 953,- 1029,- 953,- 1029,- 1002,- 1081,- 1002,- 1081,-	
 <p><b>75098</b> B 75,0 cm  <b>75099</b> B 90,0 cm</p> <p>2 Türen, 3 Einlegeböden  <b>T 35,0 cm</b></p>	1004,- 1098,-	1085,- 1188,-	<p><b>Gegen Aufpreis:</b> Beleuchtung siehe Seiten 101/102. Spiegelrückwand siehe Seite 99.</p>		
 <p><b>75203 L</b> B 37,5 cm  <b>75204 R</b> B 37,5 cm  <b>75128 L</b> B 45,0 cm  <b>75129 R</b> B 45,0 cm  <b>NEU</b> <b>89491 L</b> B 52,5 cm  <b>NEU</b> <b>89492 R</b> B 52,5 cm  <b>75130 L</b> B 60,0 cm  <b>75131 R</b> B 60,0 cm</p> <p>1 Tür mit Glasausschnitt 1 R, 2 Böden (nicht verstellbar), 1 Einlegeboden  <b>T 35,0 cm</b></p> <p>Abb. L</p> <p>seitlicher Glasausschnitt (beidseitig) Tiefe 10,5 cm bei Korpustiefe 35,0 cm</p> <p><b>Gegen Aufpreis:</b> Beleuchtung siehe Seiten 101/102. Spiegelrückwand siehe Seite 99.</p>	832,- 832,- 901,- 901,- 881,- 950,- 881,- 950,- 926,- 1001,- 926,- 1001,- 972,- 1049,- 972,- 1049,-	 <p><b>75153</b> B 90,0 cm</p> <p>2 Türen mit Glasausschnitt 1 R, 2 Böden (nicht verstellbar), 1 Einlegeboden  <b>T 35,0 cm</b></p> <p>Abb. L</p> <p>seitlicher Glasausschnitt (beidseitig) Tiefe 25,0 cm bei Korpustiefe 35,5 cm</p> <p><b>Gegen Aufpreis:</b> Beleuchtung siehe Seiten 101/102. Spiegelrückwand siehe Seite 99.</p>	1328,-	1437,-	
 <p><b>75152</b> B 90,0 cm</p> <p>2 Türen mit Glasausschnitt 1 R, 2 Böden (nicht verstellbar), 1 Einlegeboden  <b>T 35,0 cm</b></p> <p>Abb. L</p> <p>seitlicher Glasausschnitt (beidseitig) Tiefe 10,5 cm bei Korpustiefe 35,0 cm</p> <p><b>Gegen Aufpreis:</b> Beleuchtung siehe Seiten 101/102. Spiegelrückwand siehe Seite 99.</p>	1306,-	1409,-	 <p><b>75124 L</b> B 45,0 cm  <b>75125 R</b> B 45,0 cm  <b>NEU</b> <b>89495 L</b> B 52,5 cm  <b>NEU</b> <b>89496 R</b> B 52,5 cm  <b>75126 L</b> B 60,0 cm  <b>75127 R</b> B 60,0 cm</p> <p>1 Tür mit Glasausschnitt 2 R, 2 Böden (nicht verstellbar), 1 Glaseinlegeboden  <b>T 35,0 cm</b></p> <p>Abb. L</p> <p>seitlicher Glasausschnitt (beidseitig) Tiefe 10,5 cm bei Korpustiefe 35,0 cm</p> <p><b>Gegen Aufpreis:</b> Beleuchtung siehe Seiten 101/102. Spiegelrückwand siehe Seite 99.</p>	937,- 1010,- 937,- 1010,- 979,- 1057,- 979,- 1057,- 1021,- 1102,- 1021,- 1102,-	

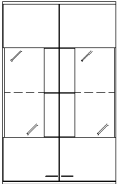
Hängeelemente 4 R, Höhe 144,6 cm



(Abdeckblätter bis 240,0 cm durchgehend)

Best.-Nr. / Maße Beschreibung	PG 1	PG 2	Best.-Nr. / Maße Beschreibung	PG 1	PG 2
 <p><b>82614 L</b> B 45,0 cm <b>82615 R</b> B 45,0 cm <i>NEU</i> <b>89497 L</b> B 52,5 cm <i>NEU</i> <b>89498 R</b> B 52,5 cm <b>82616 L</b> B 60,0 cm <b>82617 R</b> B 60,0 cm</p> <p>1 Tür mit Glasausschnitt 2 R, 2 Böden (nicht verstellbar), 1 Glaseinlegeboden</p> <p><b>T 35,0 cm</b></p>  <p>Abb. L seitlicher Glasausschnitt (beidseitig) Tiefe 25,0 cm bei Korpustiefe 35,0 cm</p> <p><b>Gegen Aufpreis:</b> Beleuchtung siehe Seiten 101/102. Spiegelrückwand siehe Seite 99.</p>	935,- 935,- 984,- 984,- 1034,- 1034,-	1008,- 1008,- 1063,- 1063,- 1113,- 1113,-	 <p><b>75136 L</b> B 45,0 cm <b>75137 R</b> B 45,0 cm <i>NEU</i> <b>89499 L</b> B 52,5 cm <i>NEU</i> <b>89500 R</b> B 52,5 cm <b>75138 L</b> B 60,0 cm <b>75139 R</b> B 60,0 cm</p> <p>1 Tür mit Glasausschnitt 1 R, 2 Böden (nicht verstellbar), 1 Einlegeboden</p> <p><b>T 35,0 cm</b></p>  <p>Abb. L seitlicher Glasausschnitt (einseitig) Tiefe 10,5 cm bei Korpustiefe 35,0 cm</p> <p><b>Gegen Aufpreis:</b> Beleuchtung siehe Seiten 101/102. Spiegelrückwand siehe Seite 99.</p>	854,- 854,- 892,- 892,- 931,- 931,-	922,- 922,- 963,- 963,- 1006,- 1006,-
 <p><b>75140 L</b> B 45,0 cm <b>75141 R</b> B 45,0 cm <i>NEU</i> <b>89501 L</b> B 52,5 cm <i>NEU</i> <b>89502 R</b> B 52,5 cm <b>75142 L</b> B 60,0 cm <b>75143 R</b> B 60,0 cm</p> <p>1 Tür mit Glasausschnitt 1 R, 2 Böden (nicht verstellbar), 1 Einlegeboden</p> <p><b>T 35,0 cm</b></p>  <p>Abb. L seitlicher Glasausschnitt (einseitig) Tiefe 25,0 cm bei Korpustiefe 35,0 cm</p> <p><b>Gegen Aufpreis:</b> Beleuchtung siehe Seiten 101/102. Spiegelrückwand siehe Seite 99.</p>	871,- 871,- 906,- 906,- 941,- 941,-	941,- 941,- 979,- 979,- 1017,- 1017,-	 <p><b>75144 L</b> B 45,0 cm <b>75145 R</b> B 45,0 cm <i>NEU</i> <b>89503 L</b> B 52,5 cm <i>NEU</i> <b>89504 R</b> B 52,5 cm <b>75146 L</b> B 60,0 cm <b>75147 R</b> B 60,0 cm</p> <p>1 Tür mit Glasausschnitt 2 R, 2 Böden (nicht verstellbar), 1 Glaseinlegeboden</p> <p><b>T 35,0 cm</b></p>  <p>Abb. L seitlicher Glasausschnitt (einseitig) Tiefe 10,5 cm bei Korpustiefe 35,0 cm</p> <p><b>Gegen Aufpreis:</b> Beleuchtung siehe Seiten 101/102. Spiegelrückwand siehe Seite 99.</p>	875,- 875,- 915,- 915,- 954,- 954,-	944,- 944,- 988,- 988,- 1032,- 1032,-
 <p><b>75154</b> B 90,0 cm</p> <p>2 Türen mit Glasausschnitt 2 R, 2 Böden (nicht verstellbar), 1 Glaseinlegeboden</p> <p><b>T 35,0 cm</b></p>  <p>seitlicher Glasausschnitt (beidseitig) Tiefe 10,5 cm bei Korpustiefe 35,0 cm</p> <p><b>Gegen Aufpreis:</b> Beleuchtung siehe Seiten 101/102. Spiegelrückwand siehe Seite 99.</p>	1383,-	1495,-	 <p><b>75148 L</b> B 45,0 cm <b>75149 R</b> B 45,0 cm <i>NEU</i> <b>89505 L</b> B 52,5 cm <i>NEU</i> <b>89506 R</b> B 52,5 cm <b>75150 L</b> B 60,0 cm <b>75151 R</b> B 60,0 cm</p> <p>1 Tür mit Glasausschnitt 2 R, 2 Böden (nicht verstellbar), 1 Glaseinlegeboden</p> <p><b>T 35,0 cm</b></p>  <p>Abb. L seitlicher Glasausschnitt (einseitig) Tiefe 25,0 cm bei Korpustiefe 35,0 cm</p> <p><b>Gegen Aufpreis:</b> Beleuchtung siehe Seiten 101/102. Spiegelrückwand siehe Seite 99.</p>	886,- 886,- 926,- 926,- 967,- 967,-	957,- 957,- 1001,- 1001,- 1044,- 1044,-

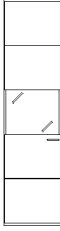
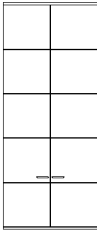
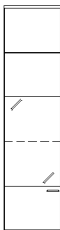

# Hängeelemente 5 R, H 179,8 cm

(Abdeckblätter bis 240,0 cm durchgehend)

Best.-Nr. / Maße Beschreibung	PG 1	PG 2	Best.-Nr. / Maße Beschreibung	PG 1	PG 2
 <p><b>82618 L</b> B 37,5 cm  <b>82619 R</b> B 37,5 cm  <b>82620 L</b> B 45,0 cm  <b>82621 R</b> B 45,0 cm  <b>NEU</b> <b>83706 L</b> B 52,5 cm  <b>NEU</b> <b>83707 R</b> B 52,5 cm  <b>82622 L</b> B 60,0 cm  <b>82623 R</b> B 60,0 cm</p> <p>1 Tür, 4 Einlegeböden  <b>T 35,0 cm</b></p> <p>Abb. L</p>	725,- 725,- 757,- 757,- 790,- 790,- 824,- 824,-	785,- 785,- 819,- 819,- 854,- 854,- 890,- 890,-	 <p><b>82640 L</b> B 37,5 cm  <b>82641 R</b> B 37,5 cm  <b>82642 L</b> B 45,0 cm  <b>82643 R</b> B 45,0 cm  <b>NEU</b> <b>89509 L</b> B 52,5 cm  <b>NEU</b> <b>89510 R</b> B 52,5 cm  <b>82644 L</b> B 60,0 cm  <b>82645 R</b> B 60,0 cm</p> <p>1 Tür mit Glasausschnitt 1 R, 2 Böden (nicht verstellbar), 2 Einlegeböden  <b>T 35,0 cm</b></p> <p>Abb. L seitlicher Glasausschnitt (beidseitig) Tiefe 25,0 cm bei Korpustiefe 35,0 cm</p> <p><b>Gegen Aufpreis:</b> Beleuchtung siehe Seiten 101/102. Spiegelrückwand siehe Seite 99.</p>	937,- 937,- 982,- 982,- 1033,- 1033,- 1083,- 1083,-	1010,- 1010,- 1064,- 1064,- 1115,- 1115,- 1171,- 1171,-
 <p><b>82624</b> B 75,0 cm  <b>82625</b> B 90,0 cm</p> <p>2 Türen, 4 Einlegeböden  <b>T 35,0 cm</b></p> <p>Abb. L</p>	1145,- 1250,-	1242,- 1351,-	 <p><b>82626 L</b> B 45,0 cm  <b>82627 R</b> B 45,0 cm  <b>NEU</b> <b>89511 L</b> B 52,5 cm  <b>NEU</b> <b>89512 R</b> B 52,5 cm  <b>82628 L</b> B 60,0 cm  <b>82629 R</b> B 60,0 cm</p> <p>1 Tür mit Glasausschnitt 2 R, 2 Böden (nicht verstellbar), 1 Einlegeboden, 1 Glaseinlegeboden  <b>T 35,0 cm</b></p> <p>Abb. L seitlicher Glasausschnitt (beidseitig) Tiefe 10,5 cm bei Korpustiefe 35,0 cm</p> <p><b>Gegen Aufpreis:</b> Beleuchtung siehe Seiten 101/102. Spiegelrückwand siehe Seite 99.</p>	978,- 978,- 1029,- 1029,- 1081,- 1081,-	1055,- 1055,- 1112,- 1112,- 1169,- 1169,-
 <p><b>82634 L</b> B 37,5 cm  <b>82635 R</b> B 37,5 cm  <b>82636 L</b> B 45,0 cm  <b>82637 R</b> B 45,0 cm  <b>NEU</b> <b>89507 L</b> B 52,5 cm  <b>NEU</b> <b>89508 R</b> B 52,5 cm  <b>82638 L</b> B 60,0 cm  <b>82639 R</b> B 60,0 cm</p> <p>1 Tür mit Glasausschnitt 1 R, 2 Böden (nicht verstellbar), 2 Einlegeböden  <b>T 35,0 cm</b></p> <p>Abb. L seitlicher Glasausschnitt (beidseitig) Tiefe 10,5 cm bei Korpustiefe 35,0 cm</p> <p><b>Gegen Aufpreis:</b> Beleuchtung siehe Seiten 101/102. Spiegelrückwand siehe Seite 99.</p>	911,- 911,- 957,- 957,- 1008,- 1008,- 1059,- 1059,-	982,- 982,- 1036,- 1036,- 1089,- 1089,- 1141,- 1141,-	 <p><b>82630 L</b> B 45,0 cm  <b>82631 R</b> B 45,0 cm  <b>NEU</b> <b>89513 L</b> B 52,5 cm  <b>NEU</b> <b>89514 R</b> B 52,5 cm  <b>82632 L</b> B 60,0 cm  <b>82633 R</b> B 60,0 cm</p> <p>1 Tür mit Glasausschnitt 2 R, 2 Böden (nicht verstellbar), 1 Einlegeboden, 1 Glaseinlegeboden  <b>T 35,0 cm</b></p> <p>Abb. L seitlicher Glasausschnitt (beidseitig) Tiefe 25,0 cm bei Korpustiefe 35,0 cm</p> <p><b>Gegen Aufpreis:</b> Beleuchtung siehe Seiten 101/102. Spiegelrückwand siehe Seite 99.</p>	1008,- 1008,- 1059,- 1059,- 1111,- 1111,-	1089,- 1089,- 1144,- 1144,- 1201,- 1201,-

Hängeelemente 5 R, H 179,8 cm

(Abdeckblätter bis 240,0 cm durchgehend)

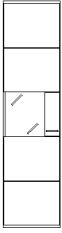
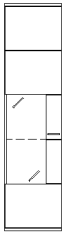
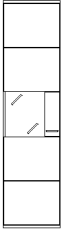
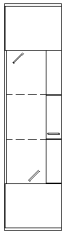
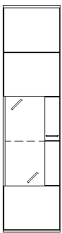
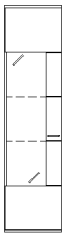
Best.-Nr. / Maße Beschreibung	PG 1	PG 2	Best.-Nr. / Maße Beschreibung	PG 1	PG 2
 <p><b>82646 L</b> B 45,0 cm <b>82647 R</b> B 45,0 cm <i>NEU</i> <b>89515 L</b> B 52,5 cm <i>NEU</i> <b>89516 R</b> B 52,5 cm <b>82648 L</b> B 60,0 cm <b>82649 R</b> B 60,0 cm</p> <p>1 Tür mit Glasausschnitt 1 R, 2 Böden (nicht verstellbar), 2 Einlegeböden</p> <p><b>T 35,0 cm</b></p> <p>Abb. L seitlicher Glasausschnitt (einseitig) Tiefe 10,5 cm bei Korpustiefe 35,0 cm</p> <p><b>Gegen Aufpreis:</b> Beleuchtung siehe Seiten 101/102. Spiegelrückwand siehe Seite 99.</p>	924,- 924,- 964,- 964,- 1004,- 1004,-	997,- 997,- 1041,- 1041,- 1083,- 1083,-	 <p><b>82658 L</b> B 45,0 cm <b>82659 R</b> B 45,0 cm <i>NEU</i> <b>89521 L</b> B 52,5 cm <i>NEU</i> <b>89522 R</b> B 52,5 cm <b>82660 L</b> B 60,0 cm <b>82661 R</b> B 60,0 cm</p> <p>1 Tür mit Glasausschnitt 2 R, 2 Böden (nicht verstellbar), 1 Einlegeboden, 1 Glaseinlegeboden</p> <p><b>T 35,0 cm</b></p> <p>Abb. L seitlicher Glasausschnitt (einseitig) Tiefe 25,0 cm bei Korpustiefe 35,0 cm</p> <p><b>Gegen Aufpreis:</b> Beleuchtung siehe Seiten 101/102. Spiegelrückwand siehe Seite 99.</p>	954,- 954,- 998,- 998,- 1042,- 1042,-	1034,- 1034,- 1078,- 1078,- 1124,- 1124,-
 <p><b>82650 L</b> B 45,0 cm <b>82651 R</b> B 45,0 cm <i>NEU</i> <b>89517 L</b> B 52,5 cm <i>NEU</i> <b>89518 R</b> B 52,5 cm <b>82652 L</b> B 60,0 cm <b>82653 R</b> B 60,0 cm</p> <p>1 Tür mit Glasausschnitt 1 R, 2 Böden (nicht verstellbar), 2 Einlegeböden</p> <p><b>T 35,0 cm</b></p> <p>Abb. L seitlicher Glasausschnitt (einseitig) Tiefe 25,0 cm bei Korpustiefe 35,0 cm</p> <p><b>Gegen Aufpreis:</b> Beleuchtung siehe Seiten 101/102. Spiegelrückwand siehe Seite 99.</p>	939,- 939,- 978,- 978,- 1017,- 1017,-	1012,- 1012,- 1056,- 1056,- 1098,- 1098,-	 <p><b>82662 L</b> B 45,0 cm <b>82663 R</b> B 45,0 cm <i>NEU</i> <b>89523 L</b> B 52,5 cm <i>NEU</i> <b>89524 R</b> B 52,5 cm <b>82664 L</b> B 60,0 cm <b>82665 R</b> B 60,0 cm</p> <p>1 Tür mit Glasausschnitt 3 R, 2 Böden (nicht verstellbar), 2 Glaseinlegeböden</p> <p><b>T 35,0 cm</b></p> <p>Abb. L seitlicher Glasausschnitt (einseitig) Tiefe 10,5 cm bei Korpustiefe 35,0 cm</p> <p><b>Gegen Aufpreis:</b> Beleuchtung siehe Seiten 101/102. Spiegelrückwand siehe Seite 99.</p>	976,- 976,- 1020,- 1020,- 1064,- 1064,-	1051,- 1051,- 1101,- 1101,- 1145,- 1145,-
 <p><b>82654 L</b> B 45,0 cm <b>82655 R</b> B 45,0 cm <i>NEU</i> <b>89519 L</b> B 52,5 cm <i>NEU</i> <b>89520 R</b> B 52,5 cm <b>82656 L</b> B 60,0 cm <b>82657 R</b> B 60,0 cm</p> <p>1 Tür mit Glasausschnitt 2 R, 2 Böden (nicht verstellbar), 1 Einlegeboden, 1 Glaseinlegeboden</p> <p><b>T 35,0 cm</b></p> <p>Abb. L seitlicher Glasausschnitt (einseitig) Tiefe 10,5 cm bei Korpustiefe 35,0 cm</p> <p><b>Gegen Aufpreis:</b> Beleuchtung siehe Seiten 101/102. Spiegelrückwand siehe Seite 99.</p>	941,- 941,- 986,- 986,- 1029,- 1029,-	1017,- 1017,- 1064,- 1064,- 1109,- 1109,-	 <p><b>82666 L</b> B 45,0 cm <b>82667 R</b> B 45,0 cm <i>NEU</i> <b>89525 L</b> B 52,5 cm <i>NEU</i> <b>89526 R</b> B 52,5 cm <b>82668 L</b> B 60,0 cm <b>82669 R</b> B 60,0 cm</p> <p>1 Tür mit Glasausschnitt 3 R, 2 Böden (nicht verstellbar), 2 Glaseinlegeböden</p> <p><b>T 35,0 cm</b></p> <p>Abb. L seitlicher Glasausschnitt (einseitig) Tiefe 25,0 cm bei Korpustiefe 35,0 cm</p> <p><b>Gegen Aufpreis:</b> Beleuchtung siehe Seiten 101/102. Spiegelrückwand siehe Seite 99.</p>	989,- 989,- 1035,- 1035,- 1081,- 1081,-	1070,- 1070,- 1117,- 1117,- 1169,- 1169,-

**Glas-Wandbord mit Paneelrückwand**

(inkl. Wandbefestigung)

Best.-Nr. / Maße Beschreibung	PG 1	PG 2
<b>27127</b> B 60,0 cm	154,-	165,-
<b>27128</b> B 75,0 cm	182,-	193,-
<b>27129</b> B 90,0 cm	208,-	221,-
<b>27130</b> B 105,0 cm	234,-	251,-
<b>27131</b> B 120,0 cm	257,-	277,-
<b>27132</b> B 135,0 cm	283,-	302,-
<b>27133</b> B 150,0 cm	305,-	330,-
<b>27134</b> B 165,0 cm	335,-	362,-
<b>27135</b> B 180,0 cm	358,-	390,-
<b>27136</b> B 195,0 cm	388,-	416,-
<b>27137</b> B 210,0 cm	407,-	438,-
<b>27138</b> B 225,0 cm	433,-	470,-
<b>27139</b> B 240,0 cm	459,-	498,-
H 21,0 cm, Gesamttiefe 22,0 cm, Bodentiefe 18,0 cm		

**Achtung**  
Einbau von Strahlern nicht möglich. Bitte nur nebenstehende Beleuchtung verwenden. Sondermaße nicht möglich.

**Hängespiegel eckig (mit Abschlussleisten)**

2 R, Höhe 74,2 cm

Best.-Nr. / Maße Beschreibung	PG 1	PG 2
<b>89527</b> B 52,5 cm	267,-	288,-
<b>61199</b> B 60,0 cm	290,-	302,-
<b>61200</b> B 75,0 cm	335,-	345,-
<b>61201</b> B 90,0 cm	373,-	392,-
<b>61202</b> B 105,0 cm	416,-	429,-
<b>61203</b> B 120,0 cm	455,-	476,-
<b>61204</b> B 135,0 cm	498,-	517,-
<b>61205</b> B 150,0 cm	538,-	558,-
<b>61206</b> B 165,0 cm	577,-	598,-
<b>61207</b> B 180,0 cm	618,-	643,-
<b>61208</b> B 195,0 cm	661,-	684,-
<b>61209</b> B 210,0 cm	699,-	727,-
<b>61210</b> B 225,0 cm	738,-	768,-
<b>61211</b> B 240,0 cm	778,-	809,-
<b>T 4,4 cm</b>		

**Wandborde mit Paneelrückwand**

(inkl. Wandbefestigung)

Best.-Nr. / Maße Beschreibung	PG 1	PG 2
<b>77641</b> B 60,0 cm	148,-	159,-
<b>77642</b> B 75,0 cm	157,-	169,-
<b>77643</b> B 90,0 cm	180,-	193,-
<b>77644</b> B 105,0 cm	206,-	219,-
<b>77645</b> B 120,0 cm	223,-	242,-
<b>77646</b> B 135,0 cm	247,-	268,-
<b>77647</b> B 150,0 cm	266,-	285,-
<b>77648</b> B 165,0 cm	285,-	309,-
<b>77649</b> B 180,0 cm	302,-	328,-
<b>77650</b> B 195,0 cm	326,-	350,-
<b>77651</b> B 210,0 cm	345,-	373,-
<b>77652</b> B 225,0 cm	367,-	397,-
<b>77653</b> B 240,0 cm	388,-	418,-
H 8,5, T 21,0, Nutztiefe 18,0 cm		

**Achtung**  
Einbau von Strahlern nicht möglich. Bitte nur nebenstehende Beleuchtung verwenden. Sondermaße nicht möglich.

**Hängespiegel eckig (mit Abschlussleisten)**

2,5 R, Höhe 91,8 cm

Best.-Nr. / Maße Beschreibung	PG 1	PG 2
<b>89528</b> B 52,5 cm	294,-	317,-
<b>61212</b> B 60,0 cm	317,-	330,-
<b>61213</b> B 75,0 cm	365,-	375,-
<b>61214</b> B 90,0 cm	403,-	422,-
<b>61215</b> B 105,0 cm	450,-	468,-
<b>61216</b> B 120,0 cm	489,-	510,-
<b>61217</b> B 135,0 cm	534,-	555,-
<b>61218</b> B 150,0 cm	577,-	598,-
<b>61219</b> B 165,0 cm	620,-	646,-
<b>61220</b> B 180,0 cm	665,-	691,-
<b>61221</b> B 195,0 cm	703,-	736,-
<b>61222</b> B 210,0 cm	751,-	776,-
<b>61223</b> B 225,0 cm	794,-	824,-
<b>61224</b> B 240,0 cm	832,-	869,-
<b>T 4,4 cm</b>		

**Beleuchtung**

Best.-Nr. / Maße Beschreibung	PG 1	PG 2
<b>90051</b> B 60,0 cm ~6 Watt	122,-	122,-
<b>90052</b> B 75,0 cm ~7 Watt	133,-	133,-
<b>90053</b> B 90,0 cm ~9 Watt	150,-	150,-
<b>90054</b> B 105,0 cm ~10 Watt	161,-	161,-
<b>90055</b> B 120,0 cm ~12 Watt	180,-	180,-
<b>90056</b> B 135,0 cm ~13 Watt	191,-	191,-
<b>90057</b> B 150,0 cm ~15 Watt	210,-	210,-
<b>90058</b> B 165,0 cm ~16 Watt	221,-	221,-
<b>90059</b> B 180,0 cm ~17 Watt	238,-	238,-
<b>90060</b> B 195,0 cm ~19 Watt	251,-	251,-
<b>90061</b> B 210,0 cm ~20 Watt	268,-	268,-
<b>90062</b> B 225,0 cm ~22 Watt	281,-	281,-
<b>90063</b> B 240,0 cm ~23 Watt	296,-	296,-
Die Leuchte wird mit einem Leuchtmittel der <b>Energieklasse F</b> geliefert. Weitere Informationen zum Leuchtmittel siehe Zusatzliste „Zubehör im Detail“.		
LED-Wandbordbeleuchtung hinter der Paneelrückwand inkl. Vorschaltgerät, Zuleitung und Fußschalter		

**Hängespiegel eckig (randlos)**

2 R, Höhe 70,4 cm

Best.-Nr. / Maße Beschreibung	PG 1	PG 2
<b>85444</b> B 52,5 cm	225,-	225,-
<b>85358</b> B 60,0 cm	244,-	244,-
<b>85359</b> B 75,0 cm	281,-	281,-
<b>85360</b> B 90,0 cm	315,-	315,-
<b>85361</b> B 105,0 cm	350,-	350,-
<b>85362</b> B 120,0 cm	388,-	388,-
<b>85363</b> B 135,0 cm	422,-	422,-
<b>85364</b> B 150,0 cm	457,-	457,-
<b>85365</b> B 165,0 cm	491,-	491,-
<b>85366</b> B 180,0 cm	528,-	528,-
<b>85367</b> B 195,0 cm	562,-	562,-
<b>85368</b> B 210,0 cm	598,-	598,-
<b>85369</b> B 225,0 cm	635,-	635,-
<b>85370</b> B 240,0 cm	669,-	669,-
<b>T 2,5 cm</b>		

**Wandborde**

(inkl. Wandbefestigung)

Best.-Nr. / Maße Beschreibung	PG 1	PG 2
<b>60979</b> B 75,0 cm	90,-	97,-
<b>60980</b> B 90,0 cm	109,-	114,-
<b>60982</b> B 105,0 cm	124,-	131,-
<b>60983</b> B 120,0 cm	139,-	148,-
<b>60984</b> B 135,0 cm	154,-	161,-
<b>90561</b> B 150,0 cm	169,-	182,-
<b>90562</b> B 180,0 cm	206,-	217,-
<b>60985</b> B min. 45,0 cm max. 240,0 cm (Preis pro angefangene 10,0 cm)	11,-	17,-
T 20,0 cm <b>Gegen Aufpreis:</b> LED-Strahler siehe Seite 101.		

**Beleuchtung Hängespiegel eckig (randlos)**

2 R, Höhe 70,4 cm

Best.-Nr. / Maße Beschreibung	PG 1	PG 2
<b>94192</b> B 52,5 cm, ~17 Watt	191,-	191,-
<b>94152</b> B 60,0 cm, ~18 Watt	195,-	195,-
<b>94153</b> B 75,0 cm, ~20 Watt	208,-	208,-
<b>94154</b> B 90,0 cm, ~22 Watt	217,-	217,-
<b>94155</b> B 105,0 cm, ~24 Watt	225,-	225,-
<b>94156</b> B 120,0 cm, ~26 Watt	238,-	238,-
<b>94157</b> B 135,0 cm, ~28 Watt	247,-	247,-
<b>94158</b> B 150,0 cm, ~31 Watt	257,-	257,-
<b>94159</b> B 165,0 cm, ~33 Watt	268,-	268,-
<b>94160</b> B 180,0 cm, ~35 Watt	277,-	277,-
<b>94161</b> B 195,0 cm, ~37 Watt	287,-	287,-
<b>94162</b> B 210,0 cm, ~39 Watt	298,-	298,-
<b>94163</b> B 225,0 cm, ~41 Watt	309,-	309,-
<b>94164</b> B 240,0 cm, ~44 Watt	317,-	317,-
Die Leuchte wird mit einem Leuchtmittel der <b>Energieklasse F</b> geliefert. Weitere Informationen zum Leuchtmittel siehe Zusatzliste „Zubehör im Detail“.		
inkl. Vorschaltgerät, Zuleitung und Fußschalter		

**Hängespiegel eckig (randlos)  
2,5 R, Höhe 88,0 cm**

Best.-Nr. / Maße Beschreibung	PG 1	PG 2
 <b>NEU</b> <b>85445</b> B 52,5 cm	251,-	251,-
<b>85371</b> B 60,0 cm	270,-	270,-
<b>85372</b> B 75,0 cm	305,-	305,-
<b>85373</b> B 90,0 cm	345,-	345,-
<b>85374</b> B 105,0 cm	384,-	384,-
<b>85375</b> B 120,0 cm	422,-	422,-
<b>85376</b> B 135,0 cm	459,-	459,-
<b>85377</b> B 150,0 cm	498,-	498,-
<b>85378</b> B 165,0 cm	534,-	534,-
<b>85379</b> B 180,0 cm	575,-	575,-
<b>85380</b> B 195,0 cm	611,-	611,-
<b>85381</b> B 210,0 cm	648,-	648,-
<b>85382</b> B 225,0 cm	686,-	686,-
<b>85383</b> B 240,0 cm	725,-	725,-
<b>T 2,5 cm</b>		

**Funktionstische  
mit Rahmengerüst (Metall)**

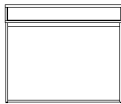
Best.-Nr. / Maße Beschreibung	PG 1	PG 2
 <b>83271</b> 93,2 x 30,0 cm	1199,-	1295,-
<b>83272</b> 93,2 x 39,6 cm	1244,-	1340,-
<b>83273</b> 93,2 x 60,0 cm	1563,-	1688,-
1 Schubkasten mit Push to open H 77,5 cm		
Höhe unter Zarge 63,5 cm Höhe unter Traverse 60,5 cm		
<b>Wandbefestigung erforderlich</b>		
Rahmengerüst in Edelstahlfarbig (Standard) Chrom glänzend (auf Wunsch) Schwarz matt (auf Wunsch)		
<b>Gegen Aufpreis:</b> <b>1 x 91330</b> Kabeldurchlass Metall (Nur möglich bei T 60,0 cm)	45,-	45,-

**Beleuchtung Hängespiegel eckig (randlos)  
2,5 R, Höhe 88,0 cm**

Best.-Nr. / Maße Beschreibung	PG 1	PG 2
 <b>NEU</b> <b>94193</b> B 52,5 cm, ~19 Watt	208,-	208,-
<b>94165</b> B 60,0 cm, ~20 Watt	212,-	212,-
<b>94166</b> B 75,0 cm, ~22 Watt	223,-	223,-
<b>94167</b> B 90,0 cm, ~24 Watt	238,-	238,-
<b>94168</b> B 105,0 cm, ~27 Watt	249,-	249,-
<b>94169</b> B 120,0 cm, ~29 Watt	264,-	264,-
<b>94170</b> B 135,0 cm, ~31 Watt	275,-	275,-
<b>94171</b> B 150,0 cm, ~33 Watt	287,-	287,-
<b>94172</b> B 165,0 cm, ~35 Watt	300,-	300,-
<b>94173</b> B 180,0 cm, ~37 Watt	313,-	313,-
<b>94174</b> B 195,0 cm, ~40 Watt	326,-	326,-
<b>94175</b> B 210,0 cm, ~42 Watt	339,-	339,-
<b>94176</b> B 225,0 cm, ~44 Watt	350,-	350,-
<b>94177</b> B 240,0 cm, ~46 Watt	365,-	365,-
inkl. Vorschaltgerät, Zuleitung und Fußschalter		

Die Leuchte wird mit einem Leuchtmittel der **Energieklasse F** geliefert.  
Weitere Informationen zum Leuchtmittel siehe Zusatzliste „Zubehör im Detail“.

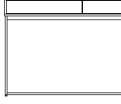
 <b>83274</b> 123,2 x 30,0 cm	1443,-	1561,-
<b>83275</b> 153,2 x 30,0 cm	1557,-	1681,-
<b>83276</b> 123,2 x 39,6 cm	1508,-	1628,-
<b>83277</b> 153,2 x 39,6 cm	1634,-	1767,-
<b>83278</b> 123,2 x 60,0 cm	1673,-	1806,-
<b>83279</b> 153,2 x 60,0 cm	1793,-	1937,-
2 Schubkästen mit Push to open H 77,5 cm		
Höhe unter Zarge 63,5 cm Höhe unter Traverse 60,5 cm		
<b>Wandbefestigung erforderlich</b>		
Rahmengerüst in Edelstahlfarbig (Standard) Chrom glänzend (auf Wunsch) Schwarz matt (auf Wunsch)		
<b>Gegen Aufpreis:</b> <b>1 x 91330</b> Kabeldurchlass Metall (Nur möglich bei T 60,0 cm)	45,-	45,-

**Hängespiegel rund (randlos)**

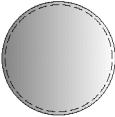
Best.-Nr. / Maße Beschreibung	PG 1	PG 2
 <b>NEU</b> <b>88030</b> Ø 75,0 cm	288,-	288,-
<b>88030</b> Ø 90,0 cm	337,-	337,-
<b>NEU</b> <b>88029</b> Ø 105,0 cm	441,-	441,-
<b>T 2,5 cm</b>		
<b>Gegen Aufpreis:</b> <b>NEU</b> <b>1 x 94369</b> LED-Bel. Ø 75,0 cm ~18 Watt	149,-	149,-
<b>1 x 93829</b> LED-Bel. Ø 90,0 cm ~20 Watt	161,-	161,-
<b>NEU</b> <b>1 x 94368</b> LED-Bel. Ø 105,0 cm ~23 Watt	196,-	196,-
inkl. Vorschaltgerät, Zuleitung und Fußschalter		

Die Leuchte wird mit einem Leuchtmittel der **Energieklasse F** geliefert.  
Weitere Informationen zum Leuchtmittel siehe Zusatzliste „Zubehör im Detail“.

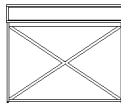
 <b>83289</b> 93,2 x 39,6 cm	1716,-	1855,-
<b>83290</b> 93,2 x 60,0 cm	1823,-	1969,-
1 Schubkasten mit Push to open H 77,5 cm		
Höhe unter Zarge 63,5 cm Höhe unter Traverse 60,5 cm		
<b>Freistehend als Raumteiler möglich!</b>		
Rahmengerüst in Edelstahlfarbig (Standard) Chrom glänzend (auf Wunsch) Schwarz matt (auf Wunsch)		
<b>Gegen Aufpreis:</b> <b>1 x 91330</b> Kabeldurchlass Metall (Nur möglich bei T 60,0 cm)	45,-	45,-

 <b>83293</b> 123,2 x 39,6 cm	2046,-	2209,-
<b>83294</b> 153,2 x 39,6 cm	2196,-	2374,-
<b>83295</b> 123,2 x 60,0 cm	2207,-	2383,-
<b>83296</b> 153,2 x 60,0 cm	2368,-	2559,-
2 Schubkästen mit Push to open H 77,5 cm		
Höhe unter Zarge 63,5 cm Höhe unter Traverse 60,5 cm		
<b>Wandbefestigung erforderlich</b>		
Rahmengerüst in Edelstahlfarbig (Standard) Chrom glänzend (auf Wunsch) Schwarz matt (auf Wunsch)		
<b>Gegen Aufpreis:</b> <b>1 x 91330</b> Kabeldurchlass Metall (Nur möglich bei T 60,0 cm)	45,-	45,-

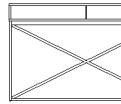
Funktionstische

Best.-Nr. / Maße Beschreibung	PG 1	PG 2	Best.-Nr. / Maße Beschreibung	PG 1	PG 2
 <p><b>78605</b> 96,6 x 30,0 cm <b>78608</b> 96,6 x 39,6 cm <b>78611</b> 96,6 x 60,0 cm</p> <p>1 Schubkasten inkl. Soft-Close-Einzug H 77,5 cm</p> <p>Höhe unter Zarge 64,2 cm Höhe unter Traverse 59,2 cm</p> <p><b>Gegen Aufpreis:</b> <b>1 x 91330</b> Kabeldurchlass Metall (Nur möglich bei T 60,0 cm)</p>	763,- 841,- 948,-	821,- 909,- 1027,-	 <p><b>78606</b> 126,6 x 30,0 cm <b>78607</b> 156,6 x 30,0 cm</p> <p><b>78609</b> 126,6 x 39,6 cm <b>78610</b> 156,6 x 39,6 cm</p> <p><b>78612</b> 126,6 x 60,0 cm <b>78613</b> 156,6 x 60,0 cm</p> <p>2 Schubkästen inkl. Soft-Close-Einzug H 77,5 cm</p> <p>Höhe unter Zarge 64,2 cm Höhe unter Traverse 59,2 cm</p> <p><b>Gegen Aufpreis:</b> <b>1 x 91330</b> Kabeldurchlass Metall (Nur möglich bei T 60,0 cm)</p>	959,- 1055,- 1062,- 1165,- 1180,- 1289,-	1038,- 1141,- 1145,- 1252,- 1274,- 1388,-
	45,-	45,-		45,-	45,-

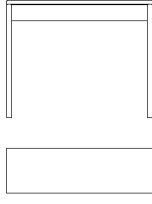
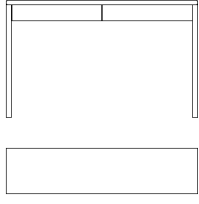

Arbeitsplatz  
Schreibtische mit Holzwanen

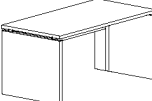
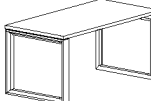
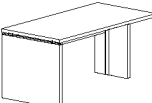
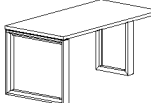
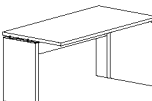
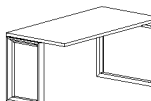
Schreibtische mit Rahmengestell

 <p><b>91518</b> 120,0 x 80,0 cm <b>91520</b> 160,0 x 80,0 cm <b>91521</b> 180,0 x 80,0 cm <b>91522</b> 200,0 x 80,0 cm</p> <p>Einzelschreibtisch mit Rückwand und Kabelbodenführung L/R</p> <p>H 75,0 cm</p> <p><b>Gegen Aufpreis:</b> <b>1 x 91322</b> Linoleum-Einlage <b>1 x 91326</b> Materialauszug <b>1 x 91330</b> Kabeldurchlass Metall Kabelwanne siehe rechts</p>	1059,- 1184,- 1246,- 1306,-	1111,- 1244,- 1308,- 1368,-	 <p><b>91426</b> 120,0 x 80,0 cm <b>91428</b> 160,0 x 80,0 cm * <b>91429</b> 180,0 x 80,0 cm * <b>91430</b> 200,0 x 80,0 cm *</p> <p>Einzelschreibtisch mit Traverse und zwei langen Seitenteilen</p> <p>H 75,0 cm</p> <p><b>Gegen Aufpreis:</b> <b>1 x 91322</b> Linoleum-Einlage <b>1 x 91326</b> Materialauszug <b>1 x 91330</b> Kabeldurchlass Metall Kabelwanne siehe rechts Sichtschutzblende siehe rechts</p>	1250,- 1377,- 1441,- 1501,-	1353,- 1471,- 1557,- 1626,-
	330,- 221,- 45,-	330,- 234,- 45,-		330,- 221,- 45,-	330,- 234,- 45,-
 <p><b>91554</b> 120,0 x 80,0 cm <b>91556</b> 160,0 x 80,0 cm <b>91557</b> 180,0 x 80,0 cm <b>91558</b> 200,0 x 80,0 cm</p> <p>Verkettungstisch mit Rückwand und Kabelbodenführung L/R</p> <p>Eine lange Wange links und eine kurze Wange rechts</p> <p>H 75,0 cm</p> <p><b>Gegen Aufpreis:</b> <b>1 x 91322</b> Linoleum-Einlage <b>1 x 91326</b> Materialauszug <b>1 x 91330</b> Kabeldurchlass Metall Kabelwanne siehe rechts</p>	961,- 1085,- 1145,- 1210,-	1010,- 1139,- 1205,- 1272,-	 <p><b>91482</b> 120,0 x 80,0 cm <b>91484</b> 160,0 x 80,0 cm <b>91485</b> 180,0 x 80,0 cm <b>91486</b> 200,0 x 80,0 cm</p> <p>Verkettungstisch mit Traverse</p> <p>Ein langes Seitenteil links und ein kurzes Seitenteil rechts</p> <p>H 75,0 cm</p> <p><b>Gegen Aufpreis:</b> <b>1 x 91322</b> Linoleum-Einlage <b>1 x 91326</b> Materialauszug <b>1 x 91330</b> Kabeldurchlass Metall Kabelwanne siehe rechts Sichtschutzblende siehe rechts</p>	1150,- 1272,- 1330,- 1390,-	1242,- 1370,- 1437,- 1503,-
	330,- 221,- 45,-	330,- 234,- 45,-		330,- 221,- 45,-	330,- 234,- 45,-
 <p><b>91561</b> 120,0 x 80,0 cm <b>91563</b> 160,0 x 80,0 cm <b>91564</b> 180,0 x 80,0 cm <b>91565</b> 200,0 x 80,0 cm</p> <p>Verkettungstisch mit Rückwand und Kabelbodenführung L/R</p> <p>Eine kurze Wange links und eine lange Wange rechts</p> <p>H 75,0 cm</p> <p><b>Gegen Aufpreis:</b> <b>1 x 91322</b> Linoleum-Einlage <b>1 x 91326</b> Materialauszug <b>1 x 91330</b> Kabeldurchlass Metall Kabelwanne siehe rechts</p>	961,- 1085,- 1145,- 1210,-	1010,- 1139,- 1205,- 1272,-	 <p><b>91464</b> 120,0 x 80,0 cm <b>91466</b> 160,0 x 80,0 cm <b>91467</b> 180,0 x 80,0 cm <b>91468</b> 200,0 x 80,0 cm</p> <p>Verkettungstisch mit Traverse</p> <p>Ein kurzes Seitenteil links und ein langes Seitenteil rechts</p> <p>H 75,0 cm</p> <p><b>Gegen Aufpreis:</b> <b>1 x 91322</b> Linoleum-Einlage <b>1 x 91326</b> Materialauszug <b>1 x 91330</b> Kabeldurchlass Metall Kabelwanne siehe rechts Sichtschutzblende siehe rechts</p>	1150,- 1272,- 1330,- 1390,-	1242,- 1370,- 1437,- 1503,-
	330,- 221,- 45,-	330,- 234,- 45,-		330,- 221,- 45,-	330,- 234,- 45,-

## Schreibtische LINE

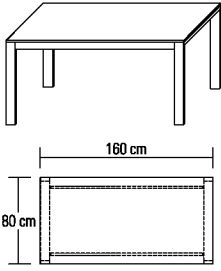
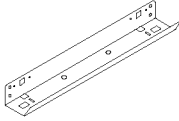
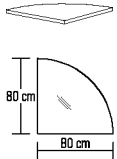
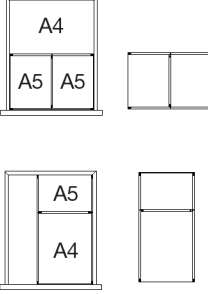
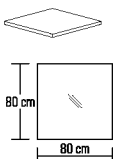
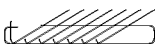
## Arbeitsplatz

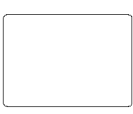
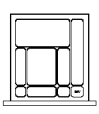
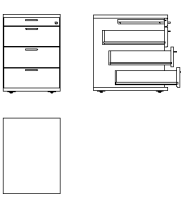
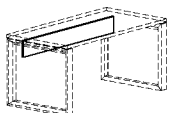
Best.-Nr. / Maße Beschreibung		PG 1	PG 2	Best.-Nr. / Maße Beschreibung		PG 1	PG 2
	<b>93838</b> 140,0 x 80,0 cm <b>93839</b> 160,0 x 80,0 cm * <b>93840</b> 180,0 x 80,0 cm * <b>93841</b> 200,0 x 80,0 cm * Einzelschreibtisch H 75,0 cm	1358,-	1467,-		Kabelwanne abklappbar, zur Montage unter der Schreibtischplatte inkl. Kabel-Zugentlastung Ausführung schwarz <b>91514</b> B 62,0 cm <b>Passend zu Schreibtischen in                      den Breiten 120,0/160,0 cm</b> <b>91515</b> B 102,0 cm <b>Passend zu Schreibtischen in                      den Breiten 180,0/200,0 cm</b>	60,-	60,-
	<b>Gegen Aufpreis:</b> <b>1 x 91330</b> Kabeldurchlass Metall Kabelwanne siehe rechts Sichtschutzblende siehe rechts Materialauszug nicht möglich	45,-	45,-		Eine Kombination von Kabelwanne und Rollcontainer ist erst ab einer Tischbreite von 160,0 cm möglich!	84,-	84,-
<h2>Arbeitsplatz</h2>							
	Verkettungsplatte 90° zur Montage zwischen 2 Verkettungstischen <b>91568</b> Schenkelmaß: 80,0 x 80,0 cm links und rechts verwendbar <b>Gegen Aufpreis:</b> <b>1 x 91330</b> Kabeldurchlass Metall	425,-	448,-		Schubkasteneinteilung für Rollcontainer inkl. Antirutschmatte Ausführung Magma <b>92054</b> Einteilung quer <b>92055</b> Einteilung längs Querstege der Schubkasten- einteilung nicht versetzbar.	84,-	84,-
	Verkettungsplatte 90° zur Montage zwischen 2 Verkettungstischen <b>92672</b> Schenkelmaß: 80,0 x 80,0 cm links und rechts verwendbar <b>Gegen Aufpreis:</b> <b>1 x 91330</b> Kabeldurchlass Metall	45,-	45,-		84,- 84,-		
	Verkettungsplatte 90° zur Montage zwischen 2 Verkettungstischen <b>92672</b> Schenkelmaß: 80,0 x 80,0 cm links und rechts verwendbar <b>Gegen Aufpreis:</b> <b>1 x 91330</b> Kabeldurchlass Metall	390,-	418,-		<b>92056</b> Formulareinsatz 7 x DIN A4 quer, Ausführung schwarz	150,-	150,-
					<b>91330</b> Kabeldurchlass Metall Ø 6,0 cm Chrom glänzend (Standard) Edelstahlfarbig (auf Wunsch)	45,-	45,-
	Linoleum-Einlage <b>91322</b> B 70,0, T 50,0 cm Linoleum-Einlagen werden standardmäßig mittig in den Tischplatten positioniert.	330,-	330,-		<b>91326</b> Materialauszug mit Frontblende Montage unter Schreibtischplatte B 44,5, H 6,5, T 63,5 cm	221,-	234,-
	<b>91512</b> Rollcontainer 1 Materialauszug, 3 Schubkästen, Zentralverriegelung, Einzel- auszugssperre, inkl. Vollauszug B 45,0, H 62,5, T 59,4 cm <b>Gegen Aufpreis:</b> <b>1 x 92056</b> Formulareinsatz <b>1 x 92054</b> Einteilung quer <b>1 x 92055</b> Einteilung längs	830,-	871,-		<b>Sichtschutzblende</b> für Schreibtische mit Rahmengestell <b>93200</b> 87,0 x 33,0 cm <b>für B 120,0 cm</b> <b>93206</b> 107,0 x 33,0 cm <b>für B 140,0 cm</b> <b>93201</b> 127,0 x 33,0 cm <b>für B 160,0 cm</b> <b>93202</b> 147,0 x 33,0 cm <b>für B 180,0 cm</b> <b>93203</b> 167,0 x 33,0 cm <b>für B 200,0 cm</b> Sichtschutzblende wird mittig an der Traverse angebracht und ist um 15,4 cm nach Innen versetzt.	142,-	152,-
					150,- 84,- 84,-	150,- 84,- 84,-	165,- 182,- 180,-

## Couchtische mit U-Wange, Höhe 45,0 cm | Säulen-Couchtisch

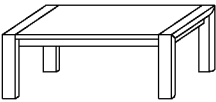
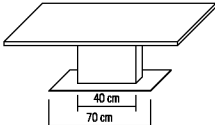
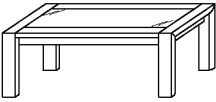
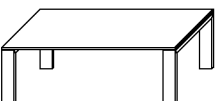
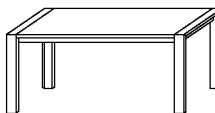
Best.-Nr. / Maße Beschreibung		PG 1	PG 2	Best.-Nr. / Maße Beschreibung		PG 1	PG 2
	<b>8326</b> 73,0 x 73,0 cm	851,-	888,-		<b>92412</b> 120,0 x 75,0 cm	1077,-	1165,-
	<b>8328</b> 93,0 x 93,0 cm	980,-	1021,-		<b>92413</b> 100,0 x 65,0 cm	1008,-	1089,-
	<b>90669</b> 98,0 x 63,0 cm	909,-	944,-		<b>92414</b> 95,0 x 95,0 cm	1077,-	1165,-
	<b>8327</b> 118,0 x 73,0 cm	961,-	1004,-		<b>92415</b> 75,0 x 75,0 cm	980,-	1059,-
	<b>mit Holzplatte</b>				Säulentisch mit fester Platte		
<b>Gegen Aufpreis:</b> <b>8277</b> Holzablage für 73,0 x 73,0 cm <b>8184</b> Holzablage für 93,0 x 93,0 cm <b>90672</b> Holzablage für 98,0 x 63,0 cm <b>8276</b> Holzablage für 118,0 x 73,0 cm <b>92364</b> Schubkasten (nicht möglich bei 73,0 x 73,0 cm) <b>90289</b> 2 Füße mit Rollen		135,- 206,- 163,- 195,- 208,-	144,- 210,- 169,- 208,- 221,-	H 41,0 cm H 45,0 cm bis max. 63,3 cm (mit Hubmechanik) H 47,5 cm bis max. 65,8 cm (mit Adapterplatte + Hubmechanik)			
Lichte Höhe über der Ablage 13,4 cm.		71,-	71,-	<b>Gegen Aufpreis:</b> <b>1 x 91153</b> Tischablage 60,0 x 22,0 cm <b>1 x 92361</b> Hubmechanik Verstellbarkeit: 0 - 18,3 cm <b>1 x 94195</b> Adapterplatte 2,5 cm nur in Verbindung mit Hubmechanik möglich.		212,- 345,- 45,-	232,- 345,- 45,-
				Tischablage in Verbindung mit Hubmechanik und Adapterplatte nicht möglich  Säule und Tischplatte können in unterschiedlichen Ausführungen gefertigt werden. Bei Bestellung bitte angeben (ohne Aufpreis).  Bodenplatte Chrom glänzend (Standard) <b>oder</b> Bodenplatte edelstahlfarbig (ohne Aufpreis)			
<b>8329</b> 73,0 x 73,0 cm	834,-	869,-	<b>Sonderanfertigung für Couchtische (Säulentisch)</b>  Höhenänderung nicht möglich. Längen- und Breitenkürzung auf Anfrage.				
<b>8397</b> 93,0 x 93,0 cm	957,-	995,-					
<b>90670</b> 98,0 x 63,0 cm	888,-	922,-					
<b>8396</b> 118,0 x 73,0 cm	937,-	972,-					
<b>mit Klarglasplatte</b>							
<b>8992</b> 73,0 x 73,0 cm	901,-	937,-					
<b>8999</b> 93,0 x 93,0 cm	1032,-	1070,-					
<b>90671</b> 98,0 x 63,0 cm	954,-	989,-					
<b>8994</b> 118,0 x 73,0 cm	1008,-	1047,-					
<b>mit satiniertes Glasplatte</b>							
<b>Gegen Aufpreis:</b> <b>8277</b> Holzablage für 73,0 x 73,0 cm <b>8184</b> Holzablage für 93,0 x 93,0 cm <b>90672</b> Holzablage für 98,0 x 63,0 cm <b>8276</b> Holzablage für 118,0 x 73,0 cm <b>90289</b> 2 Füße mit Rollen		135,- 206,- 163,- 195,- 71,-	144,- 210,- 169,- 208,- 71,-				
Lichte Höhe über der Ablage 13,4 cm.							
<b>Sonderanfertigung für Couchtische (U-Wange)</b>  Höhenänderung: bis max. 55,0 cm Längen- und Breitenkürzung auf Anfrage (bei Couchtischen mit Glasplatte nicht möglich).		+30%	+30%				
<b>Couchtisch LINE, Höhe 40,0 cm</b>				<b>Esstische mit U-Wange, Höhe 75,0 cm</b>			
	<b>93815</b> 75,0 x 75,0 cm	740,-	798,-		<b>90354</b> 148,0 x 95,0 cm	1602,-	1686,-
	<b>93816</b> 95,0 x 95,0 cm	854,-	922,-		<b>90355</b> 158,0 x 95,0 cm	1626,-	1709,-
	<b>93817</b> 100,0 x 65,0 cm	783,-	847,-		feste Platte		
	<b>93818</b> 120,0 x 75,0 cm	834,-	901,-		Höhe unter Zarge 64,2 cm		
	<b>mit Holzplatte</b>						
<b>Gegen Aufpreis:</b> <b>90289</b> 2 Füße mit Rollen		71,-	71,-	<b>Gegen Aufpreis:</b> <b>8322</b> Auszugsfunktion inkl. 1 Klappeinlage B 50,0 cm (max. 1 Klappeinlage möglich)		746,-	776,-
<b>Sonderanfertigung für Couchtische (LINE)</b>  Höhenänderung: bis max. 55,0 cm. Längenkürzung nicht möglich, Breitenkürzung auf Anfrage.		+30%	+30%	<b>Sonderanfertigung für Esstische (U-Wange)</b>  Längenkürzung: bis min. 95,0 cm - in Verbindung mit Auszugsfunktion nicht möglich Breitenkürzung: bis min. 75,0 cm - in Verbindung mit Auszugsfunktion nicht möglich		+30%	+30%

Säulen-Esstische, Höhe 78,0 cm

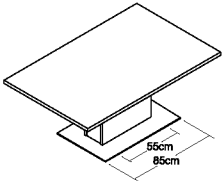
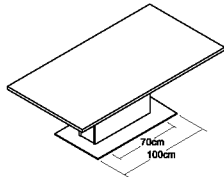
Best.-Nr. / Maße Beschreibung	PG 1	PG 2	Best.-Nr. / Maße Beschreibung	PG 1	PG 2
 <p><b>90748</b> 140,0 x 95,0 cm  <b>90749</b> 150,0 x 95,0 cm  <b>90750</b> 160,0 x 95,0 cm</p> <p>Säulentisch mit fester Platte  Höhe unter Zarge 67,2 cm  Bodenplatte Chrom glänzend (Standard) <b>oder</b>  Bodenplatte edelstahlfarbig (ohne Aufpreis)</p> <p><b>Gegen Aufpreis:</b>  <b>Synchronauszug</b></p> <p><b>90754</b> Auszugsfunktion inkl. 1 Klappeinlage B 50,0 cm  <b>90755</b> weitere Klappeinlage B 50,0 cm  (max. 2 Klappeinlagen möglich)</p> <p><b>Kopfauszug</b></p> <p><b>90649</b> Auszugsfunktion inkl. 1 Klappeinlage B 50,0 cm</p> <p>An einer oder beiden Stirnseiten einsetzbar, ggf. 1x oder 2x 90649 bestellen (außer Tisch 140,0 cm, hier nur einseitig möglich)</p>	1928,- 2027,- 1960,- 1990,-	2027,- 2055,- 2080,-	 <p><b>90751</b> 170,0 x 95,0 cm  <b>90752</b> 180,0 x 95,0 cm  <b>90753</b> 190,0 x 95,0 cm  <b>93196</b> 200,0 x 95,0 cm</p> <p>Säulentisch mit fester Platte  Höhe unter Zarge 67,2 cm  Bodenplatte Chrom glänzend (Standard) <b>oder</b>  Bodenplatte edelstahlfarbig (ohne Aufpreis)</p> <p><b>Gegen Aufpreis:</b>  <b>Synchronauszug</b></p> <p><b>90817</b> Auszugsfunktion inkl. 1 Klappeinlage B 50,0 cm  <b>90755</b> weitere Klappeinlage B 50,0 cm  (max. 2 Klappeinlagen möglich)</p> <p><b>Kopfauszug</b></p> <p><b>90650</b> Auszugsfunktion inkl. 1 Klappeinlage B 50,0 cm</p> <p>An einer oder beiden Stirnseiten einsetzbar, ggf. 1x oder 2x 90650 bestellen</p>	2018,- 2050,- 2076,- 2108,-	2121,- 2153,- 2183,- 2275,-
	1415,-	1488,-		1415,-	1488,-
	290,-	305,-		290,-	305,-
	982,-	1036,-		982,-	1036,-

Sonderanfertigung für Esstische (Säulentisch)

Längenkürzung: bis min. 120,0 cm - in Verbindung mit Auszugsfunktion nicht möglich  
Breitenkürzung: bis min. 85,0 cm - in Verbindung mit Auszugsfunktion nicht möglich

+30% +30%  
+30% +30%

Esstisch LINE, Höhe 75,0 cm

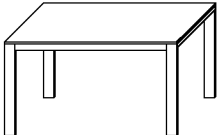
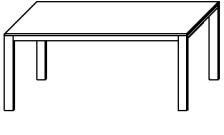
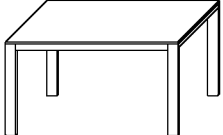
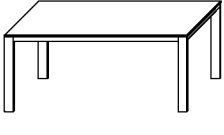





 <p><b>94184</b> 140,0 x 90,0 cm  <b>94185</b> 160,0 x 90,0 cm</p> <p><b>mit Wandauflage</b></p> <p><b>94186</b> 140,0 x 90,0 cm  <b>94187</b> 160,0 x 90,0 cm</p> <p>Höhe unter Zarge  68,0 cm (Länge)  66,0 cm (Breite)</p>	1405,- 1482,-	1516,- 1600,-	 <p><b>94188</b> 180,0 x 90,0 cm  <b>94189</b> 200,0 x 90,0 cm</p> <p><b>mit Wandauflage</b></p> <p><b>94190</b> 180,0 x 90,0 cm  <b>94191</b> 200,0 x 90,0 cm</p> <p>Höhe unter Zarge  68,0 cm (Länge)  66,0 cm (Breite)</p>	1563,- 1643,-	1688,- 1774,-
	1405,- 1482,-	1516,- 1600,-		1563,- 1643,-	1688,- 1774,-
 <p><b>93820</b> 140,0 x 95,0 cm  <b>93821</b> 160,0 x 95,0 cm</p> <p><b>mit Auszugsfunktion</b></p> <p><b>93824</b> 140,0 x 95,0 cm Auszug inkl. 1 Klapp-einlage B 60,0 cm  <b>93825</b> 160,0 x 95,0 cm Auszug inkl. 1 Klapp-einlage B 80,0 cm</p> <p>Höhe unter Zarge  68,0 cm (Länge)  66,0 cm (Breite)</p>	1428,- 1510,-	1540,- 1630,-	 <p><b>93822</b> 180,0 x 95,0 cm  <b>93823</b> 200,0 x 95,0 cm</p> <p><b>mit Auszugsfunktion</b></p> <p><b>93826</b> 180,0 x 95,0 cm Auszug inkl. 1 Klapp-einlage B 100,0 cm  <b>93827</b> 200,0 x 95,0 cm Auszug inkl. 1 Klapp-einlage B 100,0 cm</p> <p>Höhe unter Zarge  68,0 cm (Länge)  66,0 cm (Breite)</p>	1593,- 1675,-	1718,- 1808,-
	2391,-	2582,-		2726,-	2942,-
	2544,-	2749,-		2824,-	3054,-

Sonderanfertigung für Esstische (LINE)

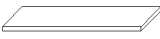

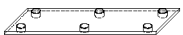
Längen- und Breitenkürzung nicht möglich.  
Breite 80,0 cm preisgleich möglich (ohne Auszugsfunktion).

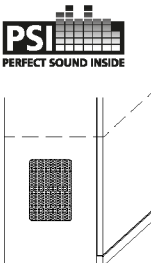

## Zubehör

	Best.-Nr. / Maße Beschreibung	PG 1	PG 2		Best.-Nr. / Maße Beschreibung	PG 1	PG 2
	Holzeinlegeböden für Korpuselemente Stärke 2,2 cm (Dekor) <b>für T 39,1 cm</b>			 	Sockelgleiter inkl. Unterboden  Preis gilt bei Austausch von Sockel gegen Unterboden mit Gleiter  Verstellbarkeit 0-12 mm		
(für Zwischenbauhänge- elemente T 36,0 cm und Hängeelemente T 35,0 cm Best.-Nr. mit „H“ ergänzen) Bei dem Einsatz zusätzlicher Böden empfehlen wir die durchgehende Lochreihe siehe Seite 103.	<b>90927</b> für B 37,5 cm <b>90928</b> für B 45,0 cm <b>92975</b> für B 52,5 cm <b>NEU</b> <b>90929</b> für B 60,0 cm <b>90930</b> für B 75,0 cm <b>90931</b> für B 90,0 cm <b>90294</b> für Inneneckelement  <b>für T 48,7 cm</b>	36,- 39,- 43,- 45,- 54,- 58,- 101,-	39,- 43,- 46,- 49,- 56,- 60,- 109,-	nicht möglich bei: - Eckabdeckblättern - Wangenelementen - Kleiderschränken  <b>NEU</b>	<b>92802</b> für B 37,5 cm <b>92803</b> für B 45,0 cm <b>93257</b> für B 52,5 cm <b>92804</b> für B 60,0 cm <b>92805</b> für B 75,0 cm <b>92806</b> für B 90,0 cm <b>92807</b> für B 105,0 cm <b>92808</b> für B 120,0 cm <b>92809</b> für B 135,0 cm <b>92810</b> für B 150,0 cm <b>92811</b> für B 165,0 cm <b>92812</b> für B 180,0 cm <b>92813</b> für B 195,0 cm <b>92814</b> für B 210,0 cm <b>92815</b> für B 225,0 cm <b>92816</b> für B 240,0 cm <b>92817</b> für B 255,0 cm <b>92818</b> für B 270,0 cm  <b>94057</b> für Eckelemente  <b>H 2,5 cm</b> (Gleiter) <b>H 4,4 cm</b> (Gleiter mit Unterboden)  Korpushöhe - 0,1 cm	für Tiefe 39,1 cm	für Tiefe 48,7 cm
	Holzeinlegeböden für Vitrinen, nicht verstellbar Stärke 2,6 cm (furniert) <b>für T 39,1 cm</b>						
Standard Vitrinenein- legeböden aus Klarglas. Auf Wunsch Vitrinenein- legeböden aus Holz (ohne Aufpreis).  (für Zwischenbauhänge- elemente T 36,0 cm und Hängeelemente T 35,0 cm Best.-Nr. mit „H“ ergänzen) Bei dem Einsatz zusätzlicher Böden empfehlen wir die durchgehende Lochreihe siehe Seite 103.	<b>90624</b> für B 37,5 cm <b>90625</b> für B 45,0 cm <b>92977</b> für B 52,5 cm <b>NEU</b> <b>90626</b> für B 60,0 cm <b>90627</b> für B 75,0 cm <b>90628</b> für B 90,0 cm  <b>für T 48,7 cm</b>	54,- 56,- 60,- 62,- 75,- 86,-	56,- 58,- 65,- 64,- 81,- 88,-				
	Holzeinlegeböden für offene Korpusregale, nicht verstellbar Stärke 2,6 cm (furniert) <b>für T 39,1 cm</b>				CD-Regal <b>92118</b> B 60,0 cm (3 Fächer) für ca. 42 CD's  <b>35689</b> B 75,0 cm (3 Fächer) für ca. 57 CD's  <b>35690</b> B 90,0 cm (4 Fächer) für ca. 68 CD's  <b>35691</b> B 105,0 cm (4 Fächer) für ca. 80 CD's  <b>35692</b> B 120,0 cm (5 Fächer) für ca. 90 CD's  H 22,7, T 16,7 cm	127,-	131,-
Bei dem Einsatz zusätzlicher Böden empfehlen wir die durchgehende Lochreihe siehe Seite 103.	<b>92404</b> für B 45,0 cm <b>92979</b> für B 52,5 cm <b>NEU</b> <b>92405</b> für B 60,0 cm <b>92406</b> für B 75,0 cm  <b>für T 48,7 cm</b>	56,- 60,- 62,- 75,-	58,- 65,- 64,- 81,-				
	Glaseinlegeböden für Korpuselemente Stärke 0,8 cm <b>für T 39,1 cm</b>				<b>92125</b> Subwoofer Zubehör für Korpus inkl. seitlichen Korpusaus- schnitt (mittig) und akustikwirksamer Innenausstattung, Metallgitter in Magma  Metallgitter B 17,0, H 27,2 cm  Ausschnitt in jedem Element mit mindestens einer 1,5 Raster hohen Tür (ab Sockel) möglich.	118,-	118,-
(für Zwischenbauhänge- elemente T 36,0 cm und Hängeelemente T 35,0 cm Best.-Nr. mit „H“ ergänzen) Bei dem Einsatz zusätzlicher Böden empfehlen wir die durchgehende Lochreihe siehe Seite 103. Zusätzlicher Glasein- legeboden bei Vitrinen mit beidseitig tiefem Glasausschnitt nicht möglich!	<b>90936</b> für B 37,5 cm <b>90937</b> für B 45,0 cm <b>92981</b> für B 52,5 cm <b>NEU</b> <b>90938</b> für B 60,0 cm <b>90939</b> für B 75,0 cm <b>90940</b> für B 90,0 cm  <b>für T 48,7 cm</b>	49,- 54,- 60,- 64,- 81,- 94,-	49,- 54,- 60,- 64,- 81,- 94,-	PSI - Weitere Informationen siehe Zusatzliste „Zubehör im Detail“.			

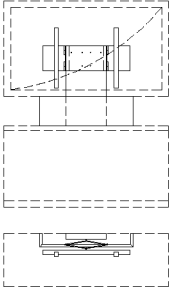
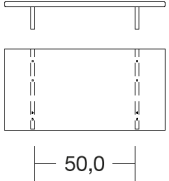
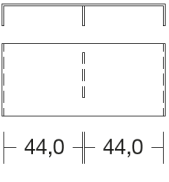
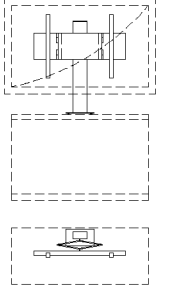
## Zubehör

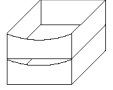
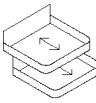
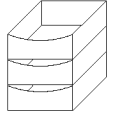
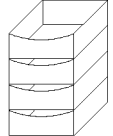
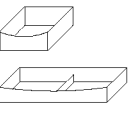
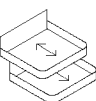
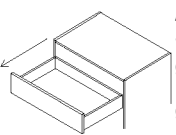
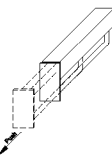

Best.-Nr. / Maße Beschreibung	PG 1	PG 2	Best.-Nr. / Maße Beschreibung	PG 1	PG 2
 <p><b>91195</b> TV-Halterung mit Wandbefestigungsplatte und Holzblende schwenkbar</p> <p><b>91195B</b> Holzblende</p> <p>In Verbindung mit offenen Gerätenischen, Elementen mit Geräteklappen und Türen.</p> <p>Standardmäßig wird die TV-Halterung „mittig“ zur resultierenden TV-Nische platziert. Abweichende Positionen bitte auf dem Auftrag vermerken.</p> <p>Die Ausfräsung für die Kabelführung im Abdeckblatt erfolgt werkseitig.</p> <p>– Belastbarkeit 35,0 kg – Arm um bis zu max. 80° schwenkbar (Abhängig von der Fernsehgröße) – VESA-Norm</p> <p><b>Gegen Aufpreis:</b> <b>1 x 90135</b> Infrarot Repeater <b>1 x 92134</b> 1 Empfänger / 2 Sender (zur Übertragung des Infrarotsignals der Fernbedienung in das Klappen- oder Türelement) Einbau in der Holzblende</p> <p>Weitere Informationen siehe Zusatzliste „Zubehör im Detail“.</p>	457,-	483,-	 <p><b>90161</b> B 80,0 cm <b>90162</b> B 100,0 cm</p> <p>TV-Podest aus Holz Belastbarkeit 50 kg H 13,6, T 38,0 cm lichte Höhe: 11,0 cm</p> <p><b>Gegen Aufpreis:</b> – Breiten- oder Tiefenkürzung + 30% – Lichte Höhe größer 11,0 cm (höhere Stützen) + 50% – Weitere Maßänderungen auf Anfrage möglich.</p> <p><b>Auslauf 2024</b></p>	187,- 255,-	202,- 272,-
	142,-	152,-		 <p><b>90141</b></p> <p>TV-Podest aus Klarglas Belastbarkeit 50 kg B 91,0, H 12,0, T 38,0 cm lichte Höhe: 11,0 cm</p> <p><b>Achtung:</b> Erst ab Nischenbreite 105,0 cm einsetzbar.</p> <p><b>Auslauf 2024</b></p>	365,-
 <p><b>91193</b> TV-Säule inkl. Kabelkanal schwenkbar</p> <p>Nur in Verbindung mit offenen Gerätenischen und Elementen mit Geräteklappe.</p> <p>Standardmäßig wird die TV-Säule „mittig“ zur resultierenden TV-Nische platziert. Sie muss mind. 15,0 cm von der Korpusaußenseite geplant werden. Abweichende Positionen bitte auf dem Auftrag vermerken.</p> <p>nicht in Verbindung mit Hängeelementen möglich!</p> <p>– Belastbarkeit 30,0 kg – Arm um bis zu max. 80° schwenkbar (Abhängig von der Fernsehgröße) – VESA-Norm</p> <p><b>Gegen Aufpreis:</b> <b>1 x 90135</b> Infrarot Repeater <b>1 x 92134</b> 1 Empfänger / 2 Sender (zur Übertragung des Infrarotsignals der Fernbedienung in das Klappenelement) Einbau in der TV-Säule</p> <p>Weitere Informationen siehe Zusatzliste „Zubehör im Detail“.</p>	476,-	476,-	 <p><b>Repeater</b> zur Übertragung des Infrarotsignals der Fernbedienung in ein Klappenelement.</p> <p><b>90135</b> 1 Empfänger / 1 Sender (bei Geräteunterbringung in einer Klappe) <b>92134</b> 1 Empfänger / 2 Sender (bei Geräteunterbringung in zwei Klappen)</p> <p>Einbau des Repeaters standardmäßig im Sockel. Bei Hängeelementen und Elementen auf Sockelgleitern ist der Einbau im Sockel nicht möglich. Bitte beiliegenden Aufsteller verwenden.</p>	193,- 236,-	193,- 236,-
	193,- 236,-	193,- 236,-		 <p><b>90518</b> Kabeldurchlass für Abdeckblätter und Konstruktionsböden (bitte Position angeben) Ø 6,0 cm Kunststoff silberfarbig</p> <p><b>93698</b> seitlicher Kabeldurchlass für die Korpusverbindung von Elementen bis 2,5 Raster Ø 6,0 cm Kunststoff silberfarbig</p> <p>Bei Hängeelementen mit Schubkasten nicht möglich. seitlicher Kabeldurchlass nicht möglich bei: – Elementen 1 R in Kombination mit Einlegeböden / CD/DVD Auszug nicht möglich. – Korpuselementen, wenn neben dem Gerätefach ein Schubkasten geplant ist und die Elementtiefe kleiner 39,1 cm ist – Hängeelementen, wenn neben dem Gerätefach ein Schubkasten geplant ist</p>	28,-
				56,-	56,-

## Zubehör

Best.-Nr. / Maße Beschreibung	PG 1	PG 2	Best.-Nr. / Maße Beschreibung	PG 1	PG 2
 <p>Innenschubkästen hinter Türen Einbau auf dem Sockelboden/ Konstruktionsboden inkl. Vollauszug, Ausführung Magma <b>Einsatz hinter Türen, für 39,1 und 48,7 cm tiefe Korpuselemente Nutztiefe immer für Tiefe 39,1 cm</b></p> <p>2er-Set Innenschubkästen (1 R)</p> <p><b>90463</b> für B 45,0 cm <b>92983</b> für B 52,5 cm <b>90464</b> für B 60,0 cm <b>90465</b> für B 75,0 cm <b>90466</b> für B 90,0 cm</p>			 <p>Komfort Tablarböden für 1- türige Korpuselemente inkl. Antirutschmatte</p> <p><b>1,5 Raster Höhe für T 39,1 cm</b></p> <p><b>93499</b> für B 45,0 cm <b>93500</b> für B 60,0 cm <b>93501</b> für B 75,0 cm</p> <p><b>für T 48,7 cm</b></p> <p><b>93502</b> für B 45,0 cm <b>93503</b> für B 60,0 cm <b>93504</b> für B 75,0 cm</p> <p><b>2 Raster Höhe für T 39,1 cm</b></p> <p><b>93505</b> für B 45,0 cm <b>93506</b> für B 60,0 cm <b>93507</b> für B 75,0 cm</p> <p><b>für T 48,7 cm</b></p> <p><b>93508</b> für B 45,0 cm <b>93509</b> für B 60,0 cm <b>93510</b> für B 75,0 cm</p>		
 <p>3er-Set Innenschubkästen (1,5 R)</p> <p><b>90467</b> für B 45,0 cm <b>92985</b> für B 52,5 cm <b>90468</b> für B 60,0 cm <b>90469</b> für B 75,0 cm <b>90470</b> für B 90,0 cm</p>			<p><b>Achtung:</b> Tablarböden ohne mechanischen Auszug; Böden müssen manuell ausgezogen werden</p> <p>Bei Hängeelementen nicht möglich</p> <p>Komfort Tablarauszug kann nicht nachträg- lich eingebaut werden!</p> <p>Belastbarkeit 25,0 kg</p>		
 <p>4er-Set Innenschubkästen (2 R)</p> <p><b>90146</b> für B 45,0 cm <b>92987</b> für B 52,5 cm <b>90147</b> für B 60,0 cm <b>90148</b> für B 75,0 cm <b>90149</b> für B 90,0 cm</p> <p><b>Gegen Aufpreis:</b> Schubkasteneinteilung T 36,0 cm siehe Seite 99.</p>					
 <p>Innenschubkästen hinter Auszügen 1 R inkl. Vollauszug für den Hauptschub- kasten, Ausführung Magma, Innenschubkästen können nicht nachträglich eingebaut werden! Nicht für Unterteile!</p> <p><b>für T 39,1 cm</b></p> <p><b>92370</b> für B 45,0 cm <b>93237</b> für B 52,5 cm <b>92371</b> für B 60,0 cm <b>92372</b> für B 75,0 cm <b>92373</b> für B 90,0 cm <b>92374</b> für B 105,0 cm <b>92375</b> für B 120,0 cm <b>92376</b> für B 135,0 cm</p> <p><b>für T 48,7 cm</b></p> <p><b>90479</b> für B 45,0 cm <b>93238</b> für B 52,5 cm <b>90480</b> für B 60,0 cm <b>90481</b> für B 75,0 cm <b>90482</b> für B 90,0 cm <b>92300</b> für B 105,0 cm <b>90483</b> für B 120,0 cm <b>92301</b> für B 135,0 cm</p>			 <p>Komfort Tablarböden für 2- türige Korpuselemente inkl. Antirutschmatte</p> <p><b>1,5 Raster Höhe für T 39,1 cm</b></p> <p><b>93511</b> für B 75,0 cm <b>93512</b> für B 90,0 cm</p> <p><b>für T 48,7 cm</b></p> <p><b>93513</b> für B 75,0 cm <b>93514</b> für B 90,0 cm</p> <p><b>2 Raster Höhe für T 39,1 cm</b></p> <p><b>93515</b> für B 75,0 cm <b>93516</b> für B 90,0 cm</p> <p><b>für T 48,7 cm</b></p> <p><b>93517</b> für B 75,0 cm <b>93518</b> für B 90,0 cm</p>		
 <p>Aufpreis Vollauszug pro Schubkasten/ Auszug</p> <p><b>92712</b> für Elemente T 36,0 cm <b>90081</b> für Elemente T 39,1 cm <b>90083</b> für Elemente T 48,7 cm</p> <p>Vollauszüge sind bei allen Schubkästen möglich</p> <p>Alle durchgehenden Schubkästen/ Auszüge Breite 105,0 cm bis 135,0 cm werden standardmäßig mit Vollauszug ausgestattet.</p>			 <p><b>90879</b> Kleiderstange (ausziehbar)</p> <p><b>- Nicht nachträglich einbaubar.</b></p> <p>- Einbauposition bitte angeben. - Planung unter Deckelboden nicht möglich. - Nur bei 39,1 und 48,7 cm tiefen Korpuselementen ab B 60,0 cm möglich.</p> <p><b>94119</b> Kleiderstange (ausziehbar)</p> <p><b>- Zum nachträglichen Einbau.</b></p> <p>- Mindesteinbautiefe: 34,0 cm. - Befestigungsschrauben für Bodenstärke 22 - 26 mm. - Korpusinnenmaß: mind. 56,0 cm. - Bohrschablone liegt bei.</p>		

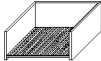

Zubehör

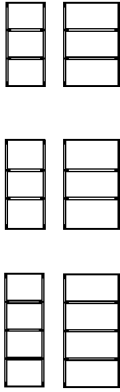
Schubkasteneinteilung





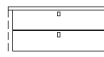
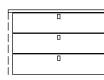
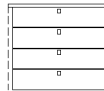
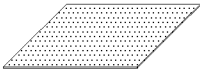

Best.-Nr. / Maße Beschreibung		PG 1	PG 2	Best.-Nr. / Maße Beschreibung		PG 1	PG 2			
 <p>CD/DVD-Einteilung und Vollauszug inkl. Antirutschmatte</p> <p><b>für T 39,1 cm</b></p> <p>In Verbindung mit Innenschubkästen oder Gerätenischen stehen CD's/ DVD's schräg.</p> <p>Bei 0,5 Raster Schubkästen nicht möglich!</p>				 <p>Grundausstattung Schubkasten-Organisation bestehend aus: 1 x Vollauszug 1 x Antirutschmatte</p> <p><b>T 36,0 cm</b></p> <p><b>91412</b> für B 45,0 cm <b>93290</b> für B 52,5 cm <b>91413</b> für B 60,0 cm <b>91414</b> für B 75,0 cm <b>91415</b> für B 90,0 cm <b>94095</b> für B 105,0 cm <b>94096</b> für B 120,0 cm <b>94097</b> für B 135,0 cm</p> <p><b>für T 39,1 cm</b></p> <p><b>91416</b> für B 45,0 cm <b>92990</b> für B 52,5 cm <b>91417</b> für B 60,0 cm <b>91418</b> für B 75,0 cm <b>91419</b> für B 90,0 cm <b>93911</b> für B 105,0 cm <b>93912</b> für B 120,0 cm <b>93913</b> für B 135,0 cm</p> <p><b>für T 48,7 cm</b></p> <p><b>91420</b> für B 45,0 cm <b>92992</b> für B 52,5 cm <b>91421</b> für B 60,0 cm <b>91422</b> für B 75,0 cm <b>91423</b> für B 90,0 cm <b>93914</b> für B 105,0 cm <b>93915</b> für B 120,0 cm <b>93916</b> für B 135,0 cm</p>						
	<b>93564</b>	für B 45,0 cm für ca. 48 CD's / 20 DVD's	75,-		75,-					
	<b>94028</b>	für B 52,5 cm für ca. 72 CD's / 40 DVD's	81,-		81,-					
	<b>93565</b>	für B 60,0 cm für ca. 96 CD's / 40 DVD's	86,-		86,-					
	<b>93566</b>	für B 75,0 cm für ca. 120 CD's / 60 DVD's	97,-		97,-					
	<b>93567</b>	für B 90,0 cm für ca. 144 CD's / 80 DVD's	105,-		105,-					
	<b>93925</b>	für B 105,0 cm 52,5 cm (links und/oder rechts) für ca. 72 CD's / 40 DVD's	à 81,-		à 81,-					
	<b>93926</b>	für B 120,0 cm 60,0 cm (links und/oder rechts) für ca. 96 CD's / 40 DVD's	à 86,-		à 86,-					
	<b>93927</b>	für B 135,0 cm 67,5 cm (links und/oder rechts) für ca. 120 CD's / 60 DVD's	à 90,-		à 90,-					
	<b>für T 48,7 cm</b>									
	<b>91143</b>	für B 45,0 cm für ca. 60 CD's / 24 DVD's	129,-		129,-					
	<b>94029</b>	für B 52,5 cm für ca. 90 CD's / 48 DVD's	133,-		133,-					
	<b>90168</b>	für B 60,0 cm für ca. 120 CD's / 48 DVD's	139,-		139,-					
	<b>90169</b>	für B 75,0 cm für ca. 150 CD's / 72 DVD's	150,-		150,-					
	<b>90170</b>	für B 90,0 cm für ca. 180 CD's / 96 DVD's	159,-		159,-					
	<b>93928</b>	für B 105,0 cm 52,5 cm (links und/oder rechts) für ca. 90 CD's / 48 DVD's	à 133,-		à 133,-					
	<b>93929</b>	für B 120,0 cm 60,0 cm (links und/oder rechts) für ca. 120 CD's / 48 DVD's	à 139,-		à 139,-					
	<b>93930</b>	für B 135,0 cm 67,5 cm (links und/oder rechts) für ca. 150 CD's / 72 DVD's	à 144,-		à 144,-					
	 <p>Spiegelrückwände</p> <p>0,5 Raster Höhe</p> <p>1 Raster Höhe</p> <p>2 Raster Höhe</p> <p>3 Raster Höhe</p> <p>4 Raster Höhe</p>					 <p>Zusatzausstattung Schubkasteneinteilung</p> <p>Ausführung Magma</p> <p><b>für T 36,0 cm</b></p> <p><b>91170</b> B 17,4 cm (3 Fächer) <b>91171</b> B 24,8 cm (3 Fächer)</p> <p><b>für T 39,1 cm</b></p> <p><b>91168</b> B 17,4 cm (3 Fächer) <b>91169</b> B 24,8 cm (3 Fächer)</p> <p><b>für T 48,7 cm</b></p> <p><b>91184</b> B 17,4 cm (4 Fächer) <b>91185</b> B 24,8 cm (4 Fächer)</p> <p>Nur in Verbindung mit Grundausstattung Schubkasten-Organisation möglich!</p> <p>Querstege der Schubkasteneinteilung nicht versetzbar.</p> <p><b>Weitere Informationen siehe Zusatzliste Zubehör im Detail.</b></p>				
		<b>91132</b>	für B 45,0 cm		62,-		62,-			
<b>94030</b>		für B 52,5 cm	63,-	63,-						
<b>91133</b>		für B 60,0 cm	64,-	64,-						
<b>91134</b>		für B 75,0 cm	71,-	71,-						
<b>91135</b>		für B 90,0 cm	73,-	73,-						
<b>91202</b>		für B 37,5 cm	71,-	71,-						
<b>90113</b>		für B 45,0 cm	73,-	73,-						
<b>94031</b>		für B 52,5 cm	76,-	76,-						
<b>90114</b>		für B 60,0 cm	79,-	79,-						
<b>90252</b>		für B 75,0 cm	86,-	86,-						
<b>90256</b>		für B 90,0 cm	90,-	90,-						
<b>90096</b>		für B 45,0 cm	90,-	90,-						
<b>94033</b>		für B 52,5 cm	97,-	97,-						
<b>90097</b>		für B 60,0 cm	101,-	101,-						
<b>90522</b>		für B 75,0 cm	112,-	112,-						
<b>90098</b>		für B 90,0 cm	131,-	131,-						
<b>90099</b>		für B 45,0 cm	109,-	109,-						
<b>94035</b>		für B 52,5 cm	118,-	118,-						
<b>90450</b>		für B 60,0 cm	129,-	129,-						
<b>90100</b>	für B 75,0 cm	148,-	148,-							
<b>90101</b>	für B 90,0 cm	163,-	163,-							
<b>90102</b>	für B 45,0 cm	129,-	129,-							
<b>94037</b>	für B 52,5 cm	139,-	139,-							
<b>90103</b>	für B 60,0 cm	150,-	150,-							
<b>90104</b>	für B 75,0 cm	178,-	178,-							
<b>90105</b>	für B 90,0 cm	195,-	195,-							

## Zubehör Büro

## Zubehör Kleiderschränke

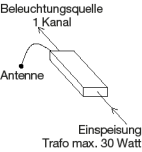
Best.-Nr. / Maße Beschreibung	PG 1	PG 2	Best.-Nr. / Maße Beschreibung	PG 1	PG 2
 <p><b>Stahleinlegeboden</b> schwarz (bei Elementen 2 bis 6 Raster)</p> <p><b>bei Nachkauf für Tiefe 39,1 cm</b></p> <p><b>90432</b> für B 45,0 cm <b>NEU 90452</b> für B 52,5 cm <b>90433</b> für B 60,0 cm <b>90434</b> für B 75,0 cm <b>90435</b> für B 90,0 cm</p> <p><b>bei Austausch für Tiefe 39,1 cm</b></p> <p><b>90596</b> für B 45,0 cm <b>NEU 94053</b> für B 52,5 cm <b>90597</b> für B 60,0 cm <b>90598</b> für B 75,0 cm <b>90599</b> für B 90,0 cm</p>			<p>Innenschubkasten hinter Türen <b>Zargentiefe 45,0 cm</b> inkl. Vollauszug, Push to open und oberem Abdeckboden</p> <p>Ausführung Magma, Frontblende bei furnierten/ massiven Kleiderschränken in Lack Weiß, Einsetzbar auf Sockelboden oder frei hängend bis 1 R (zusätzlicher Holzeinlegebo- den als unterer Abschluss empfohlen) Innenschubkästen können nicht nachträglich eingebaut werden!</p> <p>2er-Set Innenschubkästen (1 R)</p> <p><b>NEU 92893</b> für B 45,0 cm <b>92894</b> für B 52,5 cm <b>92895</b> für B 90,0 cm</p> <p>3er-Set Innenschubkästen (1,5 R)</p> <p><b>NEU 92899</b> für B 45,0 cm <b>92900</b> für B 52,5 cm <b>92901</b> für B 90,0 cm</p> <p>4er-Set Innenschubkästen (2 R)</p> <p><b>NEU 92905</b> für B 45,0 cm <b>92906</b> für B 52,5 cm <b>92907</b> für B 90,0 cm</p> <p>Bitte Einbauposition angeben!</p>   		
 <p><b>Antirutschmatte</b> für Zwischenbauböden T 36,0 cm</p> <p><b>92697</b> für B 30,0 cm <b>92049</b> für B 37,5 cm <b>91176</b> für B 45,0 cm <b>NEU 94054</b> für B 52,5 cm <b>91177</b> für B 60,0 cm <b>91178</b> für B 75,0 cm <b>91179</b> für B 90,0 cm</p> <p><b>für Korpuselemente T 39,1 cm</b></p> <p><b>92050</b> für B 37,5 cm <b>90436</b> für B 45,0 cm <b>NEU 92995</b> für B 52,5 cm <b>90437</b> für B 60,0 cm <b>90438</b> für B 75,0 cm <b>90439</b> für B 90,0 cm</p> <p><b>für Korpuselemente T 48,7 cm</b></p> <p><b>92051</b> für B 37,5 cm <b>91180</b> für B 45,0 cm <b>NEU 92996</b> für B 52,5 cm <b>91181</b> für B 60,0 cm <b>91182</b> für B 75,0 cm <b>91183</b> für B 90,0 cm</p>			 <p>Schuhrost für Kleiderschränke</p> <p><b>NEU 93149</b> für B 45,0 cm <b>92927</b> für B 52,5 cm <b>93150</b> für B 90,0 cm</p> <p>max. Nutztiefe bei Schuhrosten 51,8 cm</p>		

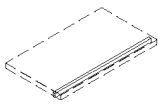
**Beleuchtung**

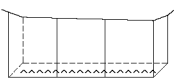
	Best.-Nr. / Maße Beschreibung	PG 1	PG 2		Best.-Nr. / Maße Beschreibung	PG 1	PG 2
	<b>91197</b> 5 Kanal Funk-Fernbedienung (Sender)	75,-	75,-		LED-Einbau-/Unterbaustrahler (bitte Position angeben), je Strahler ~2 Watt inkl. Vorschaltgerät, Zuleitung und Fußschalter		
Weitere Informationen siehe Zusatzliste „Zubehör im Detail“.				Kabelkanal ist nicht enthalten, bitte ggf. zusätz- lich bestellen.	<b>90489</b> 1er Set <b>90490</b> 2er Set <b>90491</b> 3er Set <b>90492</b> 4er Set <b>90493</b> 5er Set	131,- 187,- 244,- 300,- 356,-	131,- 187,- 244,- 300,- 356,-
	<b>91198</b> 1 Kanal Funk-Empfänger (dimmbar) Empfänger für einen Schaltkreis – max. Leistung/Schaltkreis 30 Watt	127,-	127,-		Die Leuchte wird mit einem Leuchtmittel der <b>Energieklasse F</b> geliefert.		
Weitere Informationen siehe Zusatzliste „Zubehör im Detail“.				Weitere Informationen zum Leuchtmittel siehe Zusatzliste „Zu- behör im Detail“.	Wandbordbeleuchtungen sind nicht mit Vitrinenbeleuchtungen kombinierbar! Bitte separate Set's bestellen!		
	<b>91199</b> 3 Kanal Funk-Empfänger (dimmbar) Empfänger für drei Schaltkreise – max. Leistung/Schaltkreis 30 Watt – optimal geeignet für die Ansteuerung verschiedener Lichtquellen innerhalb einer Wohnwand – bei Einzelmöbelzusammen- stellungen Kabelverlegung beachten (die Einspeisung erfolgt zentral, entsprechende Verkabelung von dem zentralen Punkt ausgehend)	187,-	187,-		LED-Gerätenischenbeleuchtung inkl. Vorschaltgerät, Zuleitung und Fußschalter		
Weitere Informationen siehe Zusatzliste „Zu- behör im Detail“.				Die Leuchte wird mit einem Leuchtmittel der <b>Energieklasse F</b> geliefert.	<b>für T 48,7 cm</b> <b>NEU 94055</b> für B 52,5 cm, ~2 Watt <b>91190</b> für B 60,0 cm, ~3 Watt <b>91191</b> für B 75,0 cm, ~4 Watt <b>91192</b> für B 90,0 cm, ~4 Watt	135,- 144,- 163,- 184,-	135,- 144,- 163,- 184,-
	Funkfernbedienung für Beleuchtung <b>90084</b> Set (1 Empfänger und 1 Sender für einen Schaltkreis) <b>90085</b> zusätzlicher Empfänger <b>90086</b> zusätzlicher Sender, Ø 3,5, H 1,5 cm (Abb.)	193,-	193,-		LED-Hängeelementbeleuchtung inkl. Vorschaltgerät, Zuleitung und Fußschalter		
				Die Leuchte wird mit einem Leuchtmittel der <b>Energieklasse F</b> geliefert.	<b>NEU 91995H</b> B 37,5 cm, ~2 Watt <b>90827H</b> B 45,0 cm, ~2 Watt <b>93018H</b> B 52,5 cm, ~2 Watt <b>90051H</b> B 60,0 cm, ~3 Watt <b>90052H</b> B 75,0 cm, ~4 Watt <b>90053H</b> B 90,0 cm, ~4 Watt <b>90054H</b> B 105,0 cm, ~5 Watt <b>90055H</b> B 120,0 cm, ~6 Watt <b>90056H</b> B 135,0 cm, ~6 Watt <b>90057H</b> B 150,0 cm, ~7 Watt <b>90058H</b> B 165,0 cm, ~8 Watt <b>90059H</b> B 180,0 cm, ~9 Watt <b>90060H</b> B 195,0 cm, ~9 Watt <b>90061H</b> B 210,0 cm, ~10 Watt <b>90062H</b> B 225,0 cm, ~11 Watt <b>90063H</b> B 240,0 cm, ~11 Watt <b>91200H</b> B 255,0 cm, ~12 Watt <b>91201H</b> B 270,0 cm, ~13 Watt	101,- 112,- 116,- 124,- 135,- 150,- 163,- 180,- 191,- 208,- 219,- 234,- 247,- 264,- 275,- 287,- 300,- 315,-	101,- 112,- 116,- 124,- 135,- 150,- 163,- 180,- 191,- 208,- 219,- 234,- 247,- 264,- 275,- 287,- 300,- 315,-

Beleuchtung

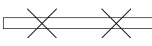
Best.-Nr. / Maße Beschreibung	PG 1	PG 2	Best.-Nr. / Maße Beschreibung	PG 1	PG 2
 <p>Indirekte LED-Korpusbeleuchtung (2er Set) inkl. Vorschaltgerät, Zuleitung und Fußschalter</p> <p><b>92464</b> 1 Raster, ~6 Watt <b>92466</b> 2 Raster, ~11 Watt <b>92468</b> 3 Raster, ~16 Watt <b>92470</b> 4 Raster, ~21 Watt</p> <p>montiert in den Korpusseiten</p> <p>Nicht möglich bei Vitrinen mit seitlichem Glasausschnitt.</p> <p>In Kombination mit Holzbodenbeleuchtung, Glaskantenbeleuchtung oder Glasbodenbeleuchtung nicht möglich.</p>			<p>⊗ ⊗ ⊗ ⊗</p> <p>LED-Glaskantenbeleuchtung (Line) (Glasboden bleibt verstellbar) inkl. Vorschaltgerät, Zuleitung und Fußschalter (für jedes Vitrinenelement muss ein separates Beleuchtungsset berechnet werden)</p> <p>Bei Korpus-elementen mit beidseitigem, tiefen Glasausschnitt nicht möglich.</p> <p><b>90132</b> 1er Set für B 37,5 cm, ~3 Watt <b>90133</b> 2er Set für B 37,5 cm, ~5 Watt <b>90134</b> 3er Set für B 37,5 cm, ~7 Watt</p> <p><b>90494</b> 1er Set für B 45,0 cm, ~3 Watt <b>90495</b> 2er Set für B 45,0 cm, ~5 Watt <b>90496</b> 3er Set für B 45,0 cm, ~8 Watt <b>90497</b> 4er Set für B 45,0 cm, ~10 Watt <b>90498</b> 5er Set für B 45,0 cm, ~12 Watt</p> <p><b>NEU</b> <b>93013</b> 1er-Set für B 52,5 cm, ~4 Watt <b>NEU</b> <b>93014</b> 2er-Set für B 52,5 cm, ~7 Watt <b>NEU</b> <b>93015</b> 3er-Set für B 52,5 cm, ~10 Watt <b>NEU</b> <b>93016</b> 4er-Set für B 52,5 cm, ~13 Watt <b>NEU</b> <b>93017</b> 5er-Set für B 52,5 cm, ~16 Watt</p> <p><b>90499</b> 1er Set für B 60,0 cm, ~4 Watt <b>90500</b> 2er Set für B 60,0 cm, ~8 Watt <b>90501</b> 3er Set für B 60,0 cm, ~11 Watt <b>90502</b> 4er Set für B 60,0 cm, ~15 Watt <b>90503</b> 5er Set für B 60,0 cm, ~18 Watt</p> <p><b>90521</b> 1er Set für B 75,0 cm, ~5 Watt <b>90088</b> 2er Set für B 75,0 cm, ~10 Watt <b>90090</b> 3er Set für B 75,0 cm, ~15 Watt <b>90092</b> 4er Set für B 75,0 cm, ~20 Watt <b>90094</b> 5er Set für B 75,0 cm, ~24 Watt</p> <p><b>90087</b> 1er Set für B 90,0 cm, ~6 Watt <b>90089</b> 2er Set für B 90,0 cm, ~12 Watt <b>90091</b> 3er Set für B 90,0 cm, ~18 Watt <b>90093</b> 4er Set für B 90,0 cm, ~24 Watt <b>90095</b> 5er Set für B 90,0 cm, ~29 Watt</p>		
<p>Die Leuchte wird mit einem Leuchtmittel der <b>Energieklasse E</b> geliefert.</p> <p>Weitere Informationen zum Leuchtmittel siehe Zusatzliste „Zubehör im Detail“.</p>			<p>Die Leuchte wird mit einem Leuchtmittel der <b>Energieklasse F</b> geliefert.</p> <p>Weitere Informationen zum Leuchtmittel siehe Zusatzliste „Zubehör im Detail“.</p>		
 <p>LED-Holzbodenbeleuchtung inkl. Vorschaltgerät, Zuleitung und Fußschalter</p> <p><b>für offene Korpusregale</b></p> <p><b>NEU</b> <b>8058</b> für B 45,0 cm, ~3 Watt <b>93402</b> für B 52,5 cm, ~4 Watt <b>8059</b> für B 60,0 cm, ~4 Watt <b>8060</b> für B 75,0 cm, ~5 Watt</p> <p><b>für Vitrinen</b></p> <p><b>90505</b> für B 37,5 cm, ~3 Watt <b>90506</b> für B 45,0 cm, ~3 Watt <b>NEU</b> <b>93401</b> für B 52,5 cm, ~4 Watt <b>90507</b> für B 60,0 cm, ~4 Watt <b>90508</b> für B 75,0 cm, ~5 Watt <b>90509</b> für B 90,0 cm, ~6 Watt</p> <p>(Holzboden nicht mehr verstellbar, keine Spiegeltür möglich).</p>			<p>⊗ ⊗ ⊗ ⊗</p> <p>LED-Glasbodenbeleuchtung (Indirekt) (Glasboden bleibt verstellbar) inkl. Vorschaltgerät, Zuleitung und Fußschalter (für jedes Vitrinenelement muss ein separates Beleuchtungsset berechnet werden)</p> <p>Bei Korpus-elementen mit beidseitigem, tiefen Glasausschnitt nicht möglich.</p> <p><b>93985</b> 1er Set für B 37,5 cm ~3 Watt <b>93991</b> 2er Set für B 37,5 cm ~5 Watt <b>93997</b> 3er Set für B 37,5 cm ~7 Watt</p> <p><b>93986</b> 1er Set für B 45,0 cm ~3 Watt <b>93992</b> 2er Set für B 45,0 cm ~5 Watt <b>93998</b> 3er Set für B 45,0 cm ~8 Watt <b>94004</b> 4er Set für B 45,0 cm ~10 Watt <b>94010</b> 5er Set für B 45,0 cm ~12 Watt</p> <p><b>NEU</b> <b>93987</b> 1er Set für B 52,5 cm ~4 Watt <b>NEU</b> <b>93993</b> 2er Set für B 52,5 cm ~7 Watt <b>NEU</b> <b>93999</b> 3er Set für B 52,5 cm ~10 Watt <b>NEU</b> <b>94005</b> 4er Set für B 52,5 cm ~13 Watt <b>NEU</b> <b>94011</b> 5er Set für B 52,5 cm ~16 Watt</p> <p><b>93988</b> 1er Set für B 60,0 cm ~4 Watt <b>93994</b> 2er Set für B 60,0 cm ~8 Watt <b>94000</b> 3er Set für B 60,0 cm ~11 Watt <b>94006</b> 4er Set für B 60,0 cm ~15 Watt <b>94012</b> 5er Set für B 60,0 cm ~18 Watt</p> <p><b>93989</b> 1er Set für B 75,0 cm ~5 Watt <b>93995</b> 2er Set für B 75,0 cm ~10 Watt <b>94001</b> 3er Set für B 75,0 cm ~15 Watt <b>94007</b> 4er Set für B 75,0 cm ~20 Watt <b>94013</b> 5er Set für B 75,0 cm ~24 Watt</p> <p><b>93990</b> 1er Set für B 90,0 cm ~6 Watt <b>93996</b> 2er Set für B 90,0 cm ~12 Watt <b>94002</b> 3er Set für B 90,0 cm ~18 Watt <b>94008</b> 4er Set für B 90,0 cm ~24 Watt <b>94014</b> 5er Set für B 90,0 cm ~29 Watt</p>		
<p>Die Leuchte wird mit einem Leuchtmittel der <b>Energieklasse F</b> geliefert.</p> <p>Weitere Informationen zum Leuchtmittel siehe Zusatzliste „Zubehör im Detail“.</p>			<p>Die Leuchte wird mit einem Leuchtmittel der <b>Energieklasse F</b> geliefert.</p> <p>Weitere Informationen zum Leuchtmittel siehe Zusatzliste „Zubehör im Detail“.</p>		

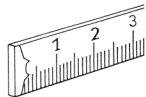

	Best.-Nr.	EUR
<b>Tiefenkürzungen</b> Holztürenelemente ohne Schubkästen (Mindestmaß: T 25,0 cm) Glastürenelementen ohne seitlichen Glasausschnitt und ohne Schubkästen (Mindestmaß: T 30,0 cm) Bei PSI-Elementen nicht möglich		+ 30%
Nach hinten überstehende Abdeckplatten (am Korpusselement) max. Überstand nach hinten 16 cm bei Tiefe 39,1 cm (am Korpusselement) max. Überstand nach hinten 6 cm bei Tiefe 48,7 cm (Wandbefestigung nicht möglich)	Preis pro angefangene 10 cm der Korpusbreite Mindestpreis	<b>90285</b> 11,- 75,-
<b>Höhen-, Breiten-, Tiefenkürzungen</b> Wangen (nur Tiefenkürzung bis max. 16,0 cm, Höhenkürzung siehe Typenbeschreibung) Wangen-Zwischenbauböden (Achtung: sichtbare Beschläge unter einer Tiefe von 20,0 cm)		+ 25%
<b>Durchgehende Lochreihe bei Korpusen</b> pro Korpus Nicht möglich bei Vitrinen mit beidseitig tiefem Glasausschnitt!	Innenkorpus Außenkorpus	<b>90065</b> <b>90049</b> 56,- 36,-
<b>Raumteilerausführung</b> Wangen Zwischenbauböden (unter 130,0 cm), Sockelböden (Beschlag sichtbar) Zwischenbauelemente (von hinten fest verblendet) Schubkasteneinsätze (von hinten fest verblendet)  Bitte beachten Sie, dass bei Raumteiler-Regalen eine Deckenverspannung notwendig ist (Mehrpreis bitte berechnen). Sollte die Planung keine Deckenverspannung ermöglichen, ist für eine ausreichende Standsicherheit (Wandbefestigung) bauseits zu sorgen.  Beleuchtung nicht möglich!		+ 50%
<b>Raumteilerausführung (für Korpusselemente)</b>  <b>Holztüren/Schubkästen/Klappen/Auszüge:</b> Rückseitige, feste Verblendung mit durchgehender Tür (ohne Griff). Ab Breite 75,0 cm werden geteilte Türblenden eingesetzt.  <b>Vitrinentüren</b> (nur eintürige Elemente, ohne seitlichem Glasausschnitt / nur Tiefe 39,1 cm + Wangenelemente): Rückseitige, feste Verblendung mit durchgehender Holztür (ohne Griff). Beleuchtung nur mit LED-Strahler möglich.  Korpusraumteilerlösungen sind bis 2 Raster möglich. Ab 2 Raster ist für eine ausreichende Standsicherheit (Wandbefestigung) bauseits zu sorgen.		+ 50%
<b>Blendmaterial</b> zur bauseitigen Verwendung, Kantenbearbeitung ohne Aufpreis einseitig furniert, max. Länge 270,0 cm, max. Breite 75,0 cm, min. Breite 5,0 cm, Stärke 1,9 cm (Bitte geben Sie die ggf. zu bearbeitenden Kanten an)	Preis/m <sup>2</sup> Mindestpreis	<b>90292</b> 343,- 54,-
<b>Schreibplatte im Zwischenbau inkl. Kantenbearbeitung</b> eine Längskante profiliert, die anderen Kanten gerade beidseitig furniert, max. Länge 240,0 cm, max. Breite 90,0 cm, Stärke 2,9 cm Zur bauseitigen Montage.	Preis/m <sup>2</sup> Mindestpreis	<b>90293</b> 435,- 54,-
<b>Wangenhängebeschlag</b> für nicht bodenstehende Wangen, Aufsatzwangen und Wangenlösungen im Überbau - max. Wangenhöhe 4 Raster max. Belastung/Beschlag 65 kg (Wangen oben und unten inkl. Kopfkante)		<b>90996</b> 73,-
<b>Wandhängebeschlag</b> für Zwischenbauböden ab Breite 60,0 cm in Verbindung mit Hängeelementen. max. Belastung/Beschlag 15 kg		<b>90164</b> 43,-

Weitere Individualanfertigungen auf Anfrage!



