

Musterring KORSIKA



Musterring

KORSIKA



Preis- und Typenliste

Band 1b – 202304RMWMMR –
gültig ab 01.04.2023



- Wegen unterschiedlicher MwSt.-Sätze, Transport- und Abwicklungskosten hat außerhalb Deutschlands die jeweilige nationale Preisliste Gültigkeit. Diese Preisliste ist inkl. der gesetzlichen MwSt.
- Produktveränderungen und Qualitätsverbesserungen im Sinne des technischen Fortschrittes oder zum Erhalt der Lieferfähigkeit (Form/Farbe/Funktion/usw.), bzw. die Korrektur von irrtümlichen Angaben behalten wir uns vor.
- Planbar mit CAD-Planungs-Software *furnplan*.



Ausführungen

Fronten und Korpus außen:

PG 1:

- Lack weiß
- Lack crema
- Lack cashmere
- Lack platingrau
- Lack taupe
- Lack terra

PG 2:

- Eiche furniert, Farbton sand
- Europäischer Kirschbaum furniert
- Lack seidengrau
- Lack macchiata
- Lack olivgrau
- Lack brillantgrau
- Lack grau
- Lack espresso
- Lack ziegelrot
- Lack dark red
- Lack oxidrot
- Lack rosewood
- Lack marill
- Lack piniengrün **NEU**
- Lack agave
- Lack ocean
- Lack atlantikkblau **NEU**
- Lack schiefergrau **NEU**
- Lack graphit
- Lack schwarz

Empfohlene Pflegesets (www.musterring-care.com)

- Lack/Furnier: **4003** Möbelreiniger ÖKO

Korpus innen:

- Dekor

Vitrinen:

- Vitrinenrückwände standardmäßig in Korpusfarbe lackiert oder senkrecht foliert (Nachbildung). Vitrinenrückwände in abweichender Ausführung (PG1 oder PG2) lackiert oder senkrecht foliert (Nachbildung) ohne Aufpreis möglich. Vitrinenrückwände auf Wunsch senkrecht furniert gegen Aufpreis möglich (s. Seite 82)
- Standard Vitrineneinlegeböden aus Klarglas. Auf Wunsch Vitrineneinlegeböden in Holz (ohne Aufpreis, Holzeinlegeböden können nicht verstellt werden).

Abdeckblätter / Kranzplatten:

- Abdeckblätter und Kranzplatten werden bis 270,0 cm durchgehend geliefert.
- Standard bei Wangen- und Korpshöhen bis 5 Raster: Abdeckblatt Höhe 4,5 cm.
- Standard bei Wangen- und Korpshöhen 6 Raster: Kranz und Kranzplatte Höhe 7,5 cm.
- Auf Wunsch Kranzplatte/-profil bei Höhe 6 Raster 4,5 cm (ohne Aufpreis)
- Bei Abdeckblättern mit standardmäßig eingebautem Kabeldurchlass ist dieser mittig positioniert. Sollten Sie keinen Kabeldurchlass wünschen, bitten wir Sie uns dies unter Angabe der Bestellnummer „92396 - Ohne vormontierten Kabeldurchlass“ mitzuteilen.

Wangenelemente:

40,3 und 40,6 cm tiefe Korpuselemente können auch zwischen zwei 35,0 cm tiefen Wangen als Wangenelement (T 35,0 cm) eingesetzt werden. Tiefenkürzung auf Wangentiefe ohne Aufpreis. Elemente außen nur mit Kaschierung lieferbar. Eventuell auftretende Höhendifferenzen zwischen Abdeckblättern und Böden werden automatisch ausgeglichen. Best.-Nr. mit W ergänzen z.B. 52113W.

Griff:



Edelstahlfarbiger V2 (Standard)



Edelstahlfarbiger G5 (auf Wunsch)



Edelstahlfarbiger W6 **NEU**
Schwarz matt W7 **NEU**
Weiß matt W8 **NEU**
(auf Wunsch)

Programmübersicht

■ Vorschläge	Seiten 4 - 29
■ Wangensystem	Seiten 30 - 32
■ Zwischenbauelemente	Seite 32
■ Unterteile	Seiten 33 - 35
■ Korpuselemente	Seiten 36 - 66
■ Kleiderschränke 6 R	Seite 67
■ Hängeelemente	Seiten 67 - 75
■ Wandborde	Seite 75
■ Arbeitsplatz	Seiten 76 - 77
■ Couchtische / Esstische	Seiten 78 - 79
■ Hängespiegel	Seite 80
■ Zubehör	Seiten 81 - 86
■ Beleuchtung	Seiten 87 - 88
■ Individualanfertigungen	Seite 89
■ Notizenseite	Seiten 90 - 91
■ Bestellbogen	Seite 92



5 Jahre Garantie

Musterring Produkte werden durch regelmäßige Stichproben geprüft, um beste Qualität zu gewährleisten. Für dieses Produkt werden nur ausgesuchte Materialien verwendet, z. B. Spanplatten der Güteklasse E1.



Der Umwelt zuliebe

Holz ist für viele Bereiche ein wichtiger und nachwachsender Rohstoff. Wir achten deshalb besonders darauf, dass Hölzer aus nachhaltigem Anbau verwendet werden und Verarbeitungsmethoden die Umwelt nicht unnötig belasten.

EMISSIONSKLASSE der Deutschen Gütegemeinschaft Möbel

Kastenmöbel / free cabinets
Hersteller-Nr. / manufacturer-no.
15015
Kollektion / collection / Modell / model
Korsika
Prüfnummer / control number
201501508



Emissionsklasse für Möbel nach den **Richtlinien der Deutschen Gütegemeinschaft Möbel e.V.** • emission class for furniture according to the guidelines of Deutsche Gütegemeinschaft Möbel e.V. • www.emissionslabel.de

EMISSIONSKLASSE der Deutschen Gütegemeinschaft Möbel

Tische / tables
Hersteller-Nr. / manufacturer-no.
15015
Kollektion / collection / Modell / model
Korsika
Prüfnummer / control number
301501504



Emissionsklasse für Möbel nach den **Richtlinien der Deutschen Gütegemeinschaft Möbel e.V.** • emission class for furniture according to the guidelines of Deutsche Gütegemeinschaft Möbel e.V. • www.emissionslabel.de



Planbar mit CAD-Planungs-Software furnplan
Informationen beim Musterring Planungsservice

- Korpusystem in 8 verschiedenen Höhen und zwei Tiefen.
- Solitär Möbel.
- Offene Korpusregale.
- PSI - Perfect Sound Inside (siehe Zusatzliste „Zubehör im Detail“)
- 45,0 cm breite durchgehende Türen.
- 45,0 cm breite Türen mit horizontalen Nuten.
- 60,0 cm breite Rahmentüren mit Holz- und Klarglasfüllung.
- 45,0 cm breite Rahmentüren mit Klarglasfüllung.
- Hängespiegel in 2 Höhen und 13 Breiten.
- Profilierte Sockelleiste durchgehend bis 240,0 cm lieferbar.
- Sockelstellschrauben zum Ausrichten von Korpusen.
- Alle Beschläge sind aus Metall, extrem stabil und hoch belastbar.
- Rückwand Hartfaser, Stärke 4 mm.
- Schranktüren 110°-Öffnungswinkel.
- Scharniere mit integrierter Höhenverstellung.
- Vier Scharniere an jeder Schranktür ab 180,0 cm Höhe.
- Dichtungsbürste bei Doppeltüren.
- Gedämpfter Frontanschlag.
- Alle Schubkästen/Auszüge auf Unterboden-Metallführungen - mit Selbstzug und Softabstoppung.
- Alle Schubkästen/Auszüge Breite 105,0 cm bis 135,0 cm mit herausnehmbarem Trennsteg.
- Alle durchgehenden Schubkästen/Auszüge Breite 105,0 cm bis 135,0 cm standardmäßig mit Vollauszug.
- Einlegeboden 5-fach verstellbar, 19 mm stark und auf Metallbodenträgern.
- Komplett zerlegbare Korpusen.
- Wangensystem in zwei Tiefen und in einer Höhe bis 427,7 cm.
- Fertigung von Wangen als Raumteiler, Aufsatzwange oder Hängewange gegen Aufpreis.
- Wangenzwischenbauböden ab B 100,0 cm aus Tischlerplatte.

Verschiedene Beleuchtungsarten:

- Elektro-Installationen VDE-geprüft.
- LED-Einbaustrahler.
- LED-Glaskantenbeleuchtung Point.
- LED-Glaskantenbeleuchtung Line.
- LED-Glasbodenbeleuchtung Indirekt.
- Glasboden mit Beleuchtung höhenverstellbar und herausnehmbar.
- Indirekte LED-Holzbodenbeleuchtung.
- LED-Holzbodenbeleuchtung - Böden nicht höhenverstellbar.
- LED-Gerätenischenbeleuchtung.
- Notwendige Vorschaltgeräte und Fußschalter in den Setpreisen enthalten.
- Alle Leuchten werden mit einem Leuchtmittel der **Energieklasse E-F** (neue Verordnung/ehemals Klasse A - A+++) geliefert.
- Funkfernbedienung für Beleuchtung.
- Bei Bestellung von mehreren Beleuchtungssets behalten wir uns vor, dass die Trafoanzahl sinnvoll optimiert wird.
- Getrennte Schaltkreise bitte angeben.

Belastbarkeit:

- Holzeinlegeboden / Zwischenbauboden - pro Boden 12 kg.
- Glaseinlegeboden - pro Boden 12 kg.
- Stahleinlegeboden - pro Boden 25 kg.
(empfohlen bei voller Ordnerbelastung)
- Schubkasten - pro Schub 15 kg.
- Hängeelement - pro Element 30 kg.
- Wandbord - 0,75 kg je 10 cm.
- TV-Halterung - 35 kg, Ausnahme: TV-Säule inkl. Kabelkanal - 30 kg.
- Komfort Tablarauszug - 25 kg.

Wichtige Planungshinweise:

- Klären Sie bauwerkbedingte Gegebenheiten, Hemmnisse, Maße und Belastungswerte bei der Bedarfsermittlung, damit eine mangelfreie Vertragserfüllung gewährleistet ist.
- Bei nahezu allen Vorschlägen, freien Planungen und Korpusen ab 2 Raster ist eine Wandbefestigung erforderlich. Beachten Sie bei Planungen mit Wandmontageelementen die max. Belastungswerte und die Wandbeschaffenheit (Festmauerwerk erforderlich).
- Klären Sie elektrische Vorleistungen für Anschluss- und Gerätetechnik (frei hängende Beleuchtungssysteme erfordern Kabelkanallösungen auf oder unter Putz).
- **Die warentypischen Produkteigenschaften, Garantiebestimmungen, Sicherheits-, Gebrauchs- und Pflegeanweisungen, sowie wichtige Hinweise zum Schutz Ihrer Fußböden entnehmen Sie bitte dem Musterring Möbel-Güte Pass (www.musterring.de). Für nutzungsbedingte Eindrücke oder Abriebspuren auf empfindlichen Böden wird keine Haftung übernommen.**
- Bei frei geplanten Zusammenstellungen ist eine Stellskizze erforderlich.

Checkliste für Ihre Bestellung

Haben Sie an alles für eine eindeutige Bestellung gedacht?
Wir haben die wichtigsten Punkte für eine reibungslose Auftragsbearbeitung für Sie zusammengestellt.

Bitte beachten Sie zusätzlich den Bestellbogen auf Seite 92.

KorpUSAusführung

- | | | | |
|------------------------------------|--------------------------|---------------------|--------------------------|
| ■ Eiche furniert, Farbton sand | <input type="checkbox"/> | ■ Lack espresso | <input type="checkbox"/> |
| ■ Europäischer Kirschbaum furniert | <input type="checkbox"/> | ■ Lack ziegelrot | <input type="checkbox"/> |
| ■ Lack weiß | <input type="checkbox"/> | ■ Lack dark red | <input type="checkbox"/> |
| ■ Lack crema | <input type="checkbox"/> | ■ Lack oxidrot | <input type="checkbox"/> |
| ■ Lack cashmere | <input type="checkbox"/> | ■ Lack rosewood | <input type="checkbox"/> |
| ■ Lack platingrau | <input type="checkbox"/> | ■ Lack marill | <input type="checkbox"/> |
| ■ Lack taupe | <input type="checkbox"/> | ■ Lack piniengrün | <input type="checkbox"/> |
| ■ Lack terra | <input type="checkbox"/> | ■ Lack agave | <input type="checkbox"/> |
| ■ Lack seidengrau | <input type="checkbox"/> | ■ Lack ocean | <input type="checkbox"/> |
| ■ Lack macchiata | <input type="checkbox"/> | ■ Lack atlantikblau | <input type="checkbox"/> |
| ■ Lack olivgrau | <input type="checkbox"/> | ■ Lack schiefergrau | <input type="checkbox"/> |
| ■ Lack brillantgrau | <input type="checkbox"/> | ■ Lack graphit | <input type="checkbox"/> |
| ■ Lack grau | <input type="checkbox"/> | ■ Lack schwarz | <input type="checkbox"/> |

Frontausführung

- | | | | |
|------------------------------------|--------------------------|---------------------|--------------------------|
| ■ Eiche furniert, Farbton sand | <input type="checkbox"/> | ■ Lack espresso | <input type="checkbox"/> |
| ■ Europäischer Kirschbaum furniert | <input type="checkbox"/> | ■ Lack ziegelrot | <input type="checkbox"/> |
| ■ Lack weiß | <input type="checkbox"/> | ■ Lack dark red | <input type="checkbox"/> |
| ■ Lack crema | <input type="checkbox"/> | ■ Lack oxidrot | <input type="checkbox"/> |
| ■ Lack cashmere | <input type="checkbox"/> | ■ Lack rosewood | <input type="checkbox"/> |
| ■ Lack platingrau | <input type="checkbox"/> | ■ Lack marill | <input type="checkbox"/> |
| ■ Lack taupe | <input type="checkbox"/> | ■ Lack piniengrün | <input type="checkbox"/> |
| ■ Lack terra | <input type="checkbox"/> | ■ Lack agave | <input type="checkbox"/> |
| ■ Lack seidengrau | <input type="checkbox"/> | ■ Lack ocean | <input type="checkbox"/> |
| ■ Lack macchiata | <input type="checkbox"/> | ■ Lack atlantikblau | <input type="checkbox"/> |
| ■ Lack olivgrau | <input type="checkbox"/> | ■ Lack schiefergrau | <input type="checkbox"/> |
| ■ Lack brillantgrau | <input type="checkbox"/> | ■ Lack graphit | <input type="checkbox"/> |
| ■ Lack grau | <input type="checkbox"/> | ■ Lack schwarz | <input type="checkbox"/> |

Abdeckblätter

- | | | | |
|------------------------------------|--------------------------|---------------------|--------------------------|
| ■ Eiche furniert, Farbton sand | <input type="checkbox"/> | ■ Lack espresso | <input type="checkbox"/> |
| ■ Europäischer Kirschbaum furniert | <input type="checkbox"/> | ■ Lack ziegelrot | <input type="checkbox"/> |
| ■ Lack weiß | <input type="checkbox"/> | ■ Lack dark red | <input type="checkbox"/> |
| ■ Lack crema | <input type="checkbox"/> | ■ Lack oxidrot | <input type="checkbox"/> |
| ■ Lack cashmere | <input type="checkbox"/> | ■ Lack rosewood | <input type="checkbox"/> |
| ■ Lack platingrau | <input type="checkbox"/> | ■ Lack marill | <input type="checkbox"/> |
| ■ Lack taupe | <input type="checkbox"/> | ■ Lack piniengrün | <input type="checkbox"/> |
| ■ Lack terra | <input type="checkbox"/> | ■ Lack agave | <input type="checkbox"/> |
| ■ Lack seidengrau | <input type="checkbox"/> | ■ Lack ocean | <input type="checkbox"/> |
| ■ Lack macchiata | <input type="checkbox"/> | ■ Lack atlantikblau | <input type="checkbox"/> |
| ■ Lack olivgrau | <input type="checkbox"/> | ■ Lack schiefergrau | <input type="checkbox"/> |
| ■ Lack brillantgrau | <input type="checkbox"/> | ■ Lack graphit | <input type="checkbox"/> |
| ■ Lack grau | <input type="checkbox"/> | ■ Lack schwarz | <input type="checkbox"/> |

Vitrineneinlegeböden

- | | |
|------------|--------------------------|
| ■ Klarglas | <input type="checkbox"/> |
| ■ Holz | <input type="checkbox"/> |

Vorschläge

(preisgleich auch spiegelbildlich möglich = Best.-Nr. mit G ergänzen z. B. 6634/G)

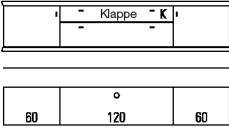
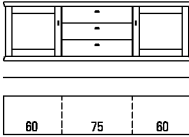
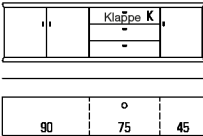
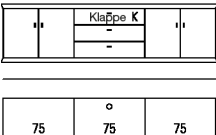
	Best.-Nr. / Maße Beschreibung	PG 1	PG 2
	52975 B 225,0 (60/105/60), T 40,3 cm 52976 B 240,0 (60/120/60), T 40,3 cm (Abb.) 52977 B 255,0 (60/135/60), T 40,3 cm 52978 B 225,0 (60/105/60), T 49,9 cm 52979 B 240,0 (60/120/60), T 49,9 cm 52980 B 255,0 (60/135/60), T 49,9 cm	2089,- 2168,- 2245,- 2168,- 2245,- 2323,-	2239,- 2320,- 2404,- 2320,- 2404,- 2483,-
	Hängesideboard 1,25 R 2 Türen, 1 Auszug 0,75 R, 1 Gerätenische mit Klappe H 53,0 cm Gegen Aufpreis: CD/DVD-Einteilung siehe Seite 84.		
 <p>Bei 6638 und 6643 hat jeder Schubkasten 2 Griffe.</p>	6634 B 165,0 (60/45/60), T 40,3 cm 6635 B 180,0 (60/60/60), T 40,3 cm 6636 B 195,0 (60/75/60), T 40,3 cm (Abb.) 6637 B 210,0 (60/90/60), T 40,3 cm 6638 B 240,0 (60/120/60), T 40,3 cm 6639 B 165,0 (60/45/60), T 49,9 cm 6640 B 180,0 (60/60/60), T 49,9 cm 6641 B 195,0 (60/75/60), T 49,9 cm 6642 B 210,0 (60/90/60), T 49,9 cm 6643 B 240,0 (60/120/60), T 49,9 cm	1662,- 1737,- 1810,- 1885,- 2074,- 1778,- 1859,- 1928,- 2007,- 2196,-	1782,- 1864,- 1939,- 2018,- 2215,- 1904,- 1984,- 2061,- 2147,- 2348,-
	Hängesideboard 1,5 R 2 Türen mit Holzfüllung, 2 Einlegeböden, 3 Schubkästen H 61,8 cm Gegen Aufpreis: Schubkasteneinteilung siehe Seite 85. Vollauszug siehe Seite 83.		
	52922 B 195,0 (90/60/45), T 40,3 cm 52923 B 210,0 (90/75/45), T 40,3 cm (Abb.) 52924 B 225,0 (90/90/45), T 40,3 cm 52777 B 195,0 (90/60/45), T 49,9 cm 52778 B 210,0 (90/75/45), T 49,9 cm 52779 B 225,0 (90/90/45), T 49,9 cm	2022,- 2102,- 2175,- 2061,- 2149,- 2241,-	2164,- 2245,- 2325,- 2207,- 2299,- 2396,-
	Hängesideboard 1,5 R 3 Türen, 2 Einlegeböden, 1 Gerätenische mit Klappe, 2 Schubkästen H 61,8 cm Gegen Aufpreis: Schubkasteneinteilung siehe Seite 85. Vollauszug siehe Seite 83.		
	52981 B 225,0 (75/75/75), T 40,3 cm (Abb.) 52982 B 270,0 (90/90/90), T 40,3 cm 52983 B 225,0 (75/75/75), T 49,9 cm 52984 B 270,0 (90/90/90), T 49,9 cm	2181,- 2396,- 2269,- 2486,-	2338,- 2563,- 2430,- 2661,-
	Hängesideboard 1,5 R 4 Türen, 2 Einlegeböden, 2 Schubkästen, 1 Gerätenische mit Klappe H 61,8 cm Gegen Aufpreis: Schubkasteneinteilung siehe Seite 85. Vollauszug siehe Seite 83.		

Vorschläge

(preisgleich auch spiegelbildlich möglich = Best.-Nr. mit G ergänzen z. B. 6634/G)

Bei Planungen berücksichtigen Sie bitte einen seitlichen Profilüberstand von je 2,0 cm
PSI - Weitere Informationen siehe Zusatzliste „Zubehör im Detail“.

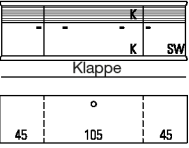
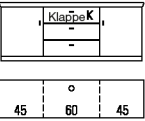
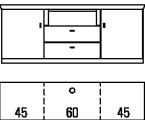
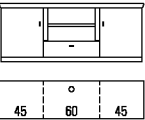





	Best.-Nr. / Maße Beschreibung	PG 1	PG 2
 	<p>52842 B 195,0 (45/105/45), T 49,9 cm (Abb.) 52843 B 210,0 (45/120/45), T 49,9 cm 52844 B 225,0 (45/135/45), T 49,9 cm</p> <p>Hängesideboard 1,5 R 1 Tür inkl. Akustikblende, 1 Einlegeboden, 1 Tür inkl. Akustikblende und akustikwirksamer Innenausstattung, 1 Klappe, 1 Soundbarfach mit Akustikblende inkl. Push to open und akustikwirksamer Innenausstattung H 61,8 cm</p> <p>Gegen Aufpreis: 1 x 94094 CD/DVD-Auszug, Mittelseite und Boden B 60 / T 49,9 cm 1 x 94082 Boden B 45 / T 49,9 cm 1 x 94083 Boden B 60 / T 49,9 cm 1 x 94084 Boden B 75 / T 49,9 cm</p>	2717,- 2833,- 2955,-	2904,- 3030,- 3157,-
 <p>Bei 52965 - 52967 und 52783 - 52785 hat jede/r Klappe/Schubkasten 2 Griffe.</p>	<p>52962 B 150,0 (45/60/45), T 40,3 cm (Abb.) 52963 B 165,0 (45/75/45), T 40,3 cm 52964 B 180,0 (45/90/45), T 40,3 cm 52965 B 195,0 (45/105/45), T 40,3 cm 52966 B 210,0 (45/120/45), T 40,3 cm 52967 B 225,0 (45/135/45), T 40,3 cm</p> <p>52780 B 150,0 (45/60/45), T 49,9 cm 52781 B 165,0 (45/75/45), T 49,9 cm 52782 B 180,0 (45/90/45), T 49,9 cm 52783 B 195,0 (45/105/45), T 49,9 cm 52784 B 210,0 (45/120/45), T 49,9 cm 52785 B 225,0 (45/135/45), T 49,9 cm</p> <p>Sideboard 1,5 R 2 Türen, 2 Einlegeböden, 1 Gerätenische mit Klappe, 2 Schubkästen H 61,8 cm</p> <p>Gegen Aufpreis: 1 x 8189 Infrarot Repeater</p>	1684,- 1756,- 1834,- 1975,- 2046,- 2117,- 1806,- 1881,- 1960,- 2130,- 2200,- 2273,-	1808,- 1889,- 1964,- 2117,- 2194,- 2269,- 1928,- 2016,- 2102,- 2273,- 2353,- 2430,-
 <p>Bei 55019, 55020, 55024 und 55025 hat jede Schubkastenfront 2 Griffe.</p>	<p>55016 B 150,0 (45/60/45), T 40,3 cm (Abb.) 55017 B 165,0 (45/75/45), T 40,3 cm 55018 B 180,0 (45/90/45), T 40,3 cm 55019 B 195,0 (45/105/45), T 40,3 cm 55020 B 210,0 (45/120/45), T 40,3 cm</p> <p>55021 B 150,0 (45/60/45), T 49,9 cm 55022 B 165,0 (45/75/45), T 49,9 cm 55023 B 180,0 (45/90/45), T 49,9 cm 55024 B 195,0 (45/105/45), T 49,9 cm 55025 B 210,0 (45/120/45), T 49,9 cm</p> <p>Sideboard 1,5 R 2 Türen, 2 Einlegeböden, 1 Geräte-Nische, 2 Schubkästen H 61,8 cm</p>	1615,- 1681,- 1746,- 1896,- 1945,- 1701,- 1767,- 1832,- 1982,- 2031,-	1748,- 1814,- 1883,- 2046,- 2095,- 1817,- 1883,- 1952,- 2115,- 2164,-
	<p>52930 B 150,0 (45/60/45), T 40,3 cm (Abb.) 52931 B 165,0 (45/75/45), T 40,3 cm 52932 B 180,0 (45/90/45), T 40,3 cm</p> <p>52791 B 150,0 (45/60/45), T 49,9 cm 52792 B 165,0 (45/75/45), T 49,9 cm 52793 B 180,0 (45/90/45), T 49,9 cm</p> <p>Sideboard 1,5 R 2 Türen, 2 Einlegeböden, 1 Schubkasten, 1 Zwischenbauboden (nicht verstellbar) H 61,8 cm</p> <p>Gegen Aufpreis: LED-Gerätenischenbeleuchtung siehe Seite 87.</p>	1589,- 1654,- 1735,- 1660,- 1731,- 1808,-	1705,- 1776,- 1862,- 1778,- 1855,- 1934,-

NEU

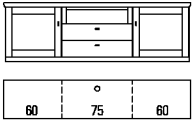
Vorschläge

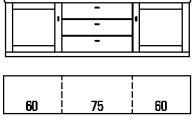
(preisgleich auch spiegelbildlich möglich = Best.-Nr. mit G ergänzen z. B. 6634/G)

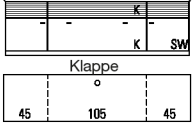

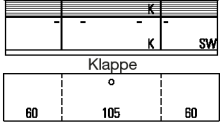



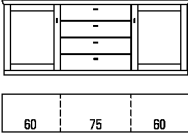
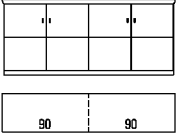
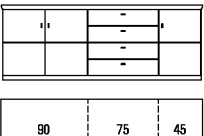
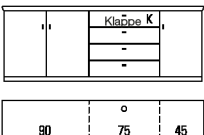

Bei Planungen berücksichtigen Sie bitte einen seitlichen Profilüberstand von je 2,0 cm
PSI - Weitere Informationen siehe Zusatzliste „Zubehör im Detail“.

	Best.-Nr. / Maße Beschreibung	PG 1	PG 2
 <p>Bei 55029, 55030, 55034 und 55035 hat jeder Schubkastenfront 2 Griffe.</p> 	<p>55026 B 180,0 (60/60/60), T 40,3 cm 55027 B 195,0 (60/75/60), T 40,3 cm (Abb.) 55028 B 210,0 (60/90/60), T 40,3 cm 55029 B 225,0 (60/105/60), T 40,3 cm 55030 B 240,0 (60/120/60), T 40,3 cm</p> <p>55031 B 180,0 (60/60/60), T 49,9 cm 55032 B 195,0 (60/75/60), T 49,9 cm 55033 B 210,0 (60/90/60), T 49,9 cm 55034 B 225,0 (60/105/60), T 49,9 cm 55035 B 240,0 (60/120/60), T 49,9 cm</p> <p>Sideboard 1,5 R 2 Türen mit Holzfüllung, 2 Einlegeböden, 2 Schubkästen, 1 Geräte-Nische H 61,8 cm</p>	<p>1924,- 1990,- 2055,- 2205,- 2254,-</p> <p>2070,- 2136,- 2205,- 2368,- 2417,-</p> <p>2010,- 2076,- 2140,- 2290,- 2340,-</p> <p>2151,- 2218,- 2286,- 2449,- 2499,-</p>	
 <p>Bei 5898 und 6609 hat jeder Schubkasten 2 Griffe.</p>	<p>5894 B 165,0 (60/45/60), T 40,3 cm 5895 B 180,0 (60/60/60), T 40,3 cm 5896 B 195,0 (60/75/60), T 40,3 cm (Abb.) 5897 B 210,0 (60/90/60), T 40,3 cm 5898 B 240,0 (60/120/60), T 40,3 cm</p> <p>5899 B 165,0 (60/45/60), T 49,9 cm 5978 B 180,0 (60/60/60), T 49,9 cm 6065 B 195,0 (60/75/60), T 49,9 cm 6600 B 210,0 (60/90/60), T 49,9 cm 6609 B 240,0 (60/120/60), T 49,9 cm</p> <p>Sideboard 1,5 R 2 Türen mit Holzfüllung, 2 Einlegeböden, 3 Schubkästen H 61,8 cm</p> <p>Gegen Aufpreis: Schubkasteneinteilung siehe Seite 85. Vollauszug siehe Seite 83.</p>	<p>1563,- 1630,- 1705,- 1776,- 1964,-</p> <p>1664,- 1744,- 1823,- 1902,- 2102,-</p> <p>1673,- 1744,- 1819,- 1898,- 2080,-</p> <p>1789,- 1870,- 1949,- 2031,- 2233,-</p>	
 	<p>52836 B 195,0 (45/105/45), T 49,9 cm (Abb.) 52837 B 210,0 (45/120/45), T 49,9 cm 52838 B 225,0 (45/135/45), T 49,9 cm</p> <p>Sideboard 1,5 R 1 Tür inkl. Akustikblende, 1 Einlegeboden, 1 Tür inkl. Akustikblende und akustikwirksamer Innenausstattung, 1 Klappe, 1 Soundbarfach mit Akustikblende inkl. Push to open und akustikwirksamer Innenausstattung H 61,8 cm</p> <p>Gegen Aufpreis: 1 x 94094 CD/DVD-Auszug, Mitelseite und Boden B 60 / T 49,9 cm 1 x 94082 Boden B 45 / T 49,9 cm 1 x 94083 Boden B 60 / T 49,9 cm 1 x 94084 Boden B 75 / T 49,9 cm 1 x 92134 Infrarot Repeater (1 Empfänger / 2 Sender)</p>	<p>2582,- 2692,- 2805,-</p> <p>2762,- 2878,- 3002,-</p> <p>251,- 58,- 64,- 81,- 234,-</p> <p>251,- 58,- 64,- 81,- 234,-</p>	
 	<p>52839 B 225,0 (60/105/60), T 49,9 cm (Abb.) 52840 B 240,0 (60/120/60), T 49,9 cm 52841 B 255,0 (60/135/60), T 49,9 cm</p> <p>Sideboard 1,5 R 1 Tür inkl. Akustikblende, 1 Einlegeboden, 1 Tür inkl. Akustikblende und akustikwirksamer Innenausstattung, 1 Klappe, 1 Soundbarfach mit Akustikblende inkl. Push to open und akustikwirksamer Innenausstattung H 61,8 cm</p> <p>Gegen Aufpreis: 1 x 94094 CD/DVD-Auszug, Mitelseite und Boden B 60 / T 49,9 cm 1 x 94082 Boden B 45 / T 49,9 cm 1 x 94083 Boden B 60 / T 49,9 cm 1 x 94084 Boden B 75 / T 49,9 cm 1 x 92134 Infrarot Repeater (1 Empfänger / 2 Sender)</p>	<p>2752,- 2863,- 2975,-</p> <p>2947,- 3065,- 3183,-</p> <p>251,- 58,- 64,- 81,- 234,-</p> <p>251,- 58,- 64,- 81,- 234,-</p>	

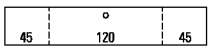
Vorschläge

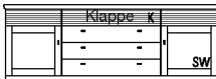
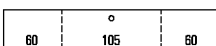
(preisgleich auch spiegelbildlich möglich = Best.-Nr. mit G ergänzen z. B. 6634/G)

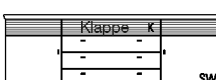
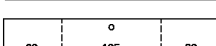
	Best.-Nr. / Maße Beschreibung	PG 1	PG 2
 <p>Bei 6644 und 2584 hat jeder Schubkasten 2 Griffe.</p>	<p>4317 B 165,0 (60/45/60), T 40,3 cm 4400 B 180,0 (60/60/60), T 40,3 cm 4318 B 195,0 (60/75/60), T 40,3 cm (Abb.) 4319 B 210,0 (60/90/60), T 40,3 cm 6644 B 240,0 (60/120/60), T 40,3 cm</p> <p>4320 B 165,0 (60/45/60), T 49,9 cm 4321 B 180,0 (60/60/60), T 49,9 cm 4322 B 195,0 (60/75/60), T 49,9 cm 4323 B 210,0 (60/90/60), T 49,9 cm 2584 B 240,0 (60/120/60), T 49,9 cm</p> <p>Sideboard 2 R 2 Türen mit Holzfüllung, 2 Einlegeböden, 4 Schubkästen H 79,4 cm</p> <p>Gegen Aufpreis: Schubkasteneinteilung siehe Seite 85. Vollauszug siehe Seite 83.</p>	<p>1724,- 1782,- 1866,- 1930,- 2299,-</p> <p>1844,- 1926,- 2005,- 2076,- 2477,-</p>	<p>1844,- 1911,- 1997,- 2074,- 2464,-</p> <p>1977,- 2059,- 2142,- 2215,- 2651,-</p>
	<p>51089 B 180,0 (90/90), T 40,3 cm (Abb.) 51094 B 180,0 (90/90), T 49,9 cm</p> <p>Sideboard 2 R 4 Türen, 2 Einlegeböden H 79,4 cm</p>	<p>1409,- 1518,-</p>	<p>1510,- 1623,-</p>
	<p>51139 B 180,0 (90/45/45), T 40,3 cm 51140 B 195,0 (90/60/45), T 40,3 cm 51141 B 210,0 (90/75/45), T 40,3 cm (Abb.) 51142 B 225,0 (90/90/45), T 40,3 cm</p> <p>51143 B 180,0 (90/45/45), T 49,9 cm 51144 B 195,0 (90/60/45), T 49,9 cm 51145 B 210,0 (90/75/45), T 49,9 cm 51146 B 225,0 (90/90/45), T 49,9 cm</p> <p>Sideboard 2 R 3 Türen, 2 Einlegeböden, 4 Schubkästen H 79,4 cm</p> <p>Gegen Aufpreis: Schubkasteneinteilung siehe Seite 85. Vollauszug siehe Seite 83.</p>	<p>1671,- 1739,- 1810,- 1877,-</p> <p>1804,- 1881,- 1960,- 2031,-</p>	<p>1786,- 1864,- 1934,- 2014,-</p> <p>1928,- 2016,- 2095,- 2177,-</p>
	<p>52938 B 195,0 (90/60/45), T 40,3 cm 52939 B 210,0 (90/75/45), T 40,3 cm (Abb.) 52940 B 225,0 (90/90/45), T 40,3 cm</p> <p>52800 B 195,0 (90/60/45), T 49,9 cm 52801 B 210,0 (90/75/45), T 49,9 cm 52802 B 225,0 (90/90/45), T 49,9 cm</p> <p>Sideboard 2 R 3 Türen, 2 Einlegeböden, 1 Gerätenische mit Klappe, 3 Schubkästen H 79,4 cm</p> <p>Gegen Aufpreis: 1 x 8189 Infrarot Repeater</p>	<p>2044,- 2134,- 2220,-</p> <p>2125,- 2213,- 2303,-</p> <p>193,-</p>	<p>2183,- 2282,- 2376,-</p> <p>2273,- 2374,- 2468,-</p> <p>193,-</p>

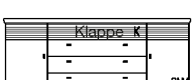
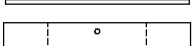
	Best.-Nr. / Maße Beschreibung	PG 1	PG 2			
  	52941 B 210,0 (45/120/45), T 40,3 cm (Abb.) 52942 B 240,0 (60/120/60), T 40,3 cm 52849 B 210,0 (45/120/45), T 49,9 cm 52850 B 240,0 (60/120/60), T 49,9 cm	2760,- 2930,- 2760,- 2930,-	2957,- 3133,- 2957,- 3133,-			
	Sideboard 2 R 1 Tür inkl. Akustikblende, 1 Einlegeboden, 1 Tür inkl. Akustikblende und akustikwirksamer Innenausstattung, 2 Türen, 2 Einlegeböden, 1 Soundbarfach mit Akustikblende inkl. Push to open und akustikwirksamer Innenausstattung H 79,4 cm					
	Gegen Aufpreis: 1 x 8189 Infrarot Repeater (zur Übertragung des Infrarotsignals der Fernbedienung in das Klappenelement)	193,-	193,-			
	1 x 92134 Infrarot Repeater (1 Empfänger / 2 Sender) (bei Geräteunterbringung im linken Türelement)	234,-	234,-			
	1 x 92125 Subwoofer Zubehör (Subwoofer im rechten Türelement)	116,-	116,-			
	  	52943 B 225,0 (60/105/60), T 40,3 cm (Abb.) 52944 B 240,0 (60/120/60), T 40,3 cm 52945 B 255,0 (60/135/60), T 40,3 cm 52851 B 225,0 (60/105/60), T 49,9 cm 52852 B 240,0 (60/120/60), T 49,9 cm 52853 B 255,0 (60/135/60), T 49,9 cm	3395,- 3511,- 3629,- 3395,- 3511,- 3629,-	3633,- 3757,- 3882,- 3633,- 3757,- 3882,-		
		Sideboard 2 R 1 Tür mit Holzfüllung inkl. Akustikblende, 1 Einlegeboden, 1 Tür mit Holzfüllung inkl. Akustikblende und akustikwirksamer Innenausstattung, 3 Schubkästen, 1 Soundbarfach mit Akustikblende inkl. Push to open und akustikwirksamer Innenausstattung H 79,4 cm				
		Gegen Aufpreis: 1 x 8189 Infrarot Repeater	193,-	193,-		
		  	52946 B 225,0 (60/105/60), T 40,3 cm (Abb.) 52947 B 240,0 (60/120/60), T 40,3 cm 52948 B 255,0 (60/135/60), T 40,3 cm 52854 B 225,0 (60/105/60), T 49,9 cm 52855 B 240,0 (60/120/60), T 49,9 cm 52856 B 255,0 (60/135/60), T 49,9 cm	3146,- 3262,- 3376,- 3146,- 3262,- 3376,-	3365,- 3489,- 3614,- 3365,- 3489,- 3614,-	
			Sideboard 2 R 1 Tür inkl. Akustikblende, 1 Einlegeboden, 1 Tür mit inkl. Akustikblende und akustikwirksamer Innenausstattung, 3 Schubkästen, 1 Soundbarfach mit Akustikblende inkl. Push to open und akustikwirksamer Innenausstattung H 79,4 cm			
Gegen Aufpreis: 1 x 8189 Infrarot Repeater			193,-	193,-		
  			52949 B 195,0 (45/105/45), T 40,3 cm (Abb.) 52950 B 210,0 (45/120/45), T 40,3 cm 52951 B 225,0 (45/135/45), T 40,3 cm 52857 B 195,0 (45/105/45), T 49,9 cm 52858 B 210,0 (45/120/45), T 49,9 cm 52859 B 225,0 (45/135/45), T 49,9 cm	2977,- 3093,- 3211,- 2977,- 3093,- 3211,-	3187,- 3309,- 3434,- 3187,- 3309,- 3434,-	
			Sideboard 2 R 1 Tür inkl. Akustikblende, 1 Einlegeboden, 1 Tür inkl. Akustikblende und akustikwirksamer Innenausstattung, 3 Schubkästen, 1 Soundbarfach mit Akustikblende inkl. Push to open und akustikwirksamer Innenausstattung H 79,4 cm			
			Gegen Aufpreis: 1 x 8189 Infrarot Repeater	193,-	193,-	

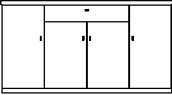
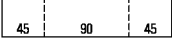
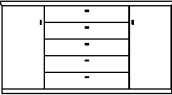
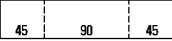
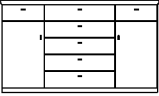
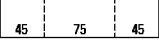
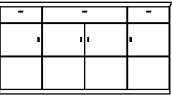
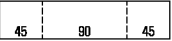

Vorschläge

(preisgleich auch spiegelbildlich möglich = Best.-Nr. mit G ergänzen z. B. 6634/G)

	Best.-Nr. / Maße Beschreibung	PG 1	PG 2
 	<p>52803 B 165,0 (45/75/45), T 40,3 cm 52804 B 180,0 (45/90/45), T 40,3 cm (Abb.) 52805 B 165,0 (45/75/45), T 49,9 cm 52806 B 180,0 (45/90/45), T 49,9 cm</p> <p>Sideboard 2,5 R 4 Türen, 5 Einlegeböden, 1 Schubkasten H 97,0 cm</p> <p>Gegen Aufpreis: Schubkasteneinteilung siehe Seite 85.</p>	<p>1769,- 1834,- 1937,- 1997,-</p>	<p>1894,- 1960,- 2072,- 2136,-</p>
  <p>Bei 52811 und 52816 hat jeder Schubkasten 2 Griffe.</p>	<p>52807 B 135,0 (45/45/45), T 40,3 cm 52808 B 150,0 (45/60/45), T 40,3 cm 52809 B 165,0 (45/75/45), T 40,3 cm 52810 B 180,0 (45/90/45), T 40,3 cm (Abb.) 52811 B 210,0 (45/120/45), T 40,3 cm 52812 B 135,0 (45/45/45), T 49,9 cm 52813 B 150,0 (45/60/45), T 49,9 cm 52814 B 165,0 (45/75/45), T 49,9 cm 52815 B 180,0 (45/90/45), T 49,9 cm 52816 B 210,0 (45/120/45), T 49,9 cm</p> <p>Sideboard 2,5 R 2 Türen, 4 Einlegeböden, 5 Schubkästen H 97,0 cm</p> <p>Gegen Aufpreis: Schubkasteneinteilung siehe Seite 85.</p>	<p>1701,- 1776,- 1857,- 1934,- 2149,- 1859,- 1964,- 2020,- 2104,- 2308,-</p>	<p>1816,- 1900,- 1984,- 2070,- 2299,- 1988,- 2104,- 2162,- 2250,- 2471,-</p>
 	<p>52872 B 150,0 (45/60/45), T 40,3 cm 52873 B 165,0 (45/75/45), T 40,3 cm (Abb.) 52874 B 180,0 (45/90/45), T 40,3 cm 52875 B 150,0 (45/60/45), T 49,9 cm 52876 B 165,0 (45/75/45), T 49,9 cm 52877 B 180,0 (45/90/45), T 49,9 cm</p> <p>Sideboard 2,5 R 2 Türen, 2 Einlegeböden, 7 Schubkästen H 97,0 cm</p> <p>Gegen Aufpreis: Schubkasteneinteilung siehe Seite 85.</p>	<p>1857,- 1934,- 2016,- 2061,- 2123,- 2200,-</p>	<p>1988,- 2070,- 2153,- 2209,- 2269,- 2355,-</p>
 	<p>52985 B 165,0 (45/75/45), T 40,3 cm 52986 B 180,0 (45/90/45), T 40,3 cm (Abb.) 52987 B 165,0 (45/75/45), T 49,9 cm 52988 B 180,0 (45/90/45), T 49,9 cm</p> <p>Sideboard 2,5 R 4 Türen, 3 Einlegeböden, 3 Schubkästen H 97,0 cm</p> <p>Gegen Aufpreis: Schubkasteneinteilung siehe Seite 85.</p>	<p>1922,- 1999,- 2100,- 2177,-</p>	<p>2061,- 2147,- 2243,- 2323,-</p>

Vorschläge

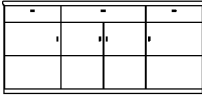
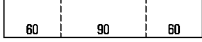
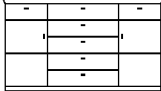
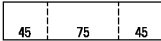
(preisgleich auch spiegelbildlich möglich = Best.-Nr. mit G ergänzen z. B. 6634/G)

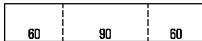
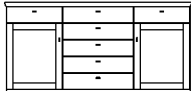
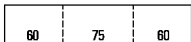
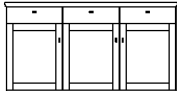
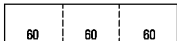
	Best.-Nr. / Maße Beschreibung	PG 1	PG 2
 	52989 B 195,0 (60/75/60), T 40,3 cm 52990 B 210,0 (60/90/60), T 40,3 cm (Abb.) 52991 B 195,0 (60/75/60), T 49,9 cm 52992 B 210,0 (60/90/60), T 49,9 cm Sideboard 2,5 R 4 Türen, 3 Einlegeböden, 3 Schubkästen H 97,0 cm Gegen Aufpreis: Schubkasteneinteilung siehe Seite 85.	2061,- 2140,- 2243,- 2323,-	2209,- 2293,- 2406,- 2483,-
 	52866 B 150,0 (45/60/45), T 40,3 cm 52867 B 165,0 (45/75/45), T 40,3 cm (Abb.) 52868 B 180,0 (45/90/45), T 40,3 cm 52869 B 150,0 (45/60/45), T 49,9 cm 52870 B 165,0 (45/75/45), T 49,9 cm 52871 B 180,0 (45/90/45), T 49,9 cm Sideboard 2,5 R 2 Türen, 2 Einlegeböden, 7 Schubkästen H 97,0 cm Gegen Aufpreis: Schubkasteneinteilung siehe Seite 85.	1894,- 1975,- 2052,- 2104,- 2162,- 2241,-	2025,- 2108,- 2192,- 2250,- 2308,- 2396,-
  <p>Bei 52821 und 52826 hat jeder Schubkasten 2 Griffe.</p>	52817 B 165,0 (60/45/60), T 40,3 cm 52818 B 180,0 (60/60/60), T 40,3 cm 52819 B 195,0 (60/75/60), T 40,3 cm 52820 B 210,0 (60/90/60), T 40,3 cm (Abb.) 52821 B 240,0 (60/120/60), T 40,3 cm 52822 B 165,0 (60/45/60), T 49,9 cm 52823 B 180,0 (60/60/60), T 49,9 cm 52824 B 195,0 (60/75/60), T 49,9 cm 52825 B 210,0 (60/90/60), T 49,9 cm 52826 B 240,0 (60/120/60), T 49,9 cm Sideboard 2,5 R 2 Türen mit Holzfüllung, 4 Einlegeböden, 5 Schubkästen H 97,0 cm Gegen Aufpreis: Schubkasteneinteilung siehe Seite 85.	2061,- 2140,- 2215,- 2301,- 2514,- 2224,- 2333,- 2391,- 2471,- 2681,-	2205,- 2290,- 2376,- 2458,- 2689,- 2387,- 2498,- 2559,- 2649,- 2870,-
 	52956 B 180,0 (60/60/60), T 40,3 cm 52957 B 195,0 (60/75/60), T 40,3 cm (Abb.) 52958 B 210,0 (60/90/60), T 40,3 cm 52959 B 180,0 (60/60/60), T 49,9 cm 52960 B 195,0 (60/75/60), T 49,9 cm 52961 B 210,0 (60/90/60), T 49,9 cm Sideboard 2,5 R 2 Türen mit Holzfüllung, 2 Einlegeböden, 7 Schubkästen H 97,0 cm Gegen Aufpreis: Schubkasteneinteilung siehe Seite 85.	2237,- 2316,- 2396,- 2451,- 2509,- 2589,-	2398,- 2479,- 2565,- 2623,- 2685,- 2771,-
 	4405 B 180,0 (60/60/60), T 40,3 cm (Abb.) 4331 B 180,0 (60/60/60), T 49,9 cm Sideboard 2,5 R 3 Türen mit Holzfüllung, 3 Einlegeböden, 3 Schubkästen H 97,0 cm Gegen Aufpreis: Schubkasteneinteilung siehe Seite 85. Vollauszug siehe Seite 83.	2042,- 2215,-	2179,- 2376,-

Vorschläge

(preisgleich auch spiegelbildlich möglich = Best.-Nr. mit G ergänzen z. B. 6634/G)

	Best.-Nr. / Maße Beschreibung	PG 1	PG 2
	<p>52829 B 240,0 (60/60/60/60), T 40,3 cm (Abb.)</p> <p>52830 B 240,0 (60/60/60/60), T 49,9 cm</p> <p>Sideboard 2,5 R 4 Türen mit Holzfüllung, 4 Einlegeböden, 4 Schubkästen H 97,0 cm</p> <p>Gegen Aufpreis: Schubkasteneinteilung siehe Seite 85. Vollauszug siehe Seite 83.</p>	<p>2985,-</p> <p>3219,-</p>	<p>3191,-</p> <p>3438,-</p>
	<p>51151 B 180,0 (90/90), T 40,3 cm (Abb.)</p> <p>51152 B 180,0 (90/90), T 49,9 cm</p> <p>Sideboard 2,5 R 4 Türen, 2 Einlegeböden, 2 Schubkästen H 97,0 cm</p> <p>Gegen Aufpreis: Schubkasteneinteilung siehe Seite 85. Vollauszug siehe Seite 83.</p>	<p>1623,-</p> <p>1735,-</p>	<p>1737,-</p> <p>1857,-</p>
	<p>52954 B 240,0 (60/120/60), T 40,3 cm (Abb.)</p> <p>52955 B 240,0 (60/120/60), T 49,9 cm</p> <p>Sideboard 2,5 R 2 Türen mit Glasfüllung, 2 Glaseinlegeböden, 2 Türen mit Holzfüllung, 2 Einlegeböden, 3 Schubkästen H 97,0 cm</p> <p>Gegen Aufpreis: 1 x 8943 2er Set LED-Strahler 2 x 4574 1er Set LED-Glaskantenbel. (Point) B 60 cm 2 x 92466 Indirekte LED-Korpusbeleuchtung 2 R 2 x 4582 Spiegelrückwand 2 R / B 60 cm Schubkasteneinteilung siehe Seite 85. Vollauszug siehe Seite 83. Funkfernbedienung siehe Seite 87.</p>	<p>2730,-</p> <p>2915,-</p> <p>184,-</p> <p>à 212,-</p> <p>à 275,-</p> <p>à 99,-</p>	<p>2927,-</p> <p>3118,-</p> <p>184,-</p> <p>à 212,-</p> <p>à 275,-</p> <p>à 99,-</p>
	<p>2557 B 165,0 (60/45/60), T 40,3 cm</p> <p>2558 B 180,0 (60/60/60), T 40,3 cm (Abb.)</p> <p>2559 B 195,0 (60/75/60), T 40,3 cm</p> <p>2560 B 210,0 (60/90/60), T 40,3 cm</p> <p>2561 B 165,0 (60/45/60), T 49,9 cm</p> <p>2562 B 180,0 (60/60/60), T 49,9 cm</p> <p>2563 B 195,0 (60/75/60), T 49,9 cm</p> <p>2564 B 210,0 (60/90/60), T 49,9 cm</p> <p>Highboard 3 R 2 Türen mit Holzfüllung, 4 Einlegeböden, 6 Schubkästen H 114,6 cm</p> <p>Gegen Aufpreis: Schubkasteneinteilung siehe Seite 85. Vollauszug siehe Seite 83.</p>	<p>2070,-</p> <p>2142,-</p> <p>2215,-</p> <p>2297,-</p> <p>2237,-</p> <p>2344,-</p> <p>2391,-</p> <p>2471,-</p>	<p>2211,-</p> <p>2297,-</p> <p>2378,-</p> <p>2456,-</p> <p>2389,-</p> <p>2509,-</p> <p>2554,-</p> <p>2642,-</p>

Bei Planungen berücksichtigen Sie bitte einen seitlichen Profilüberstand von je 2,0 cm

Vorschläge

(preisgleich auch spiegelbildlich möglich = Best.-Nr. mit G ergänzen z. B. 6634/G)

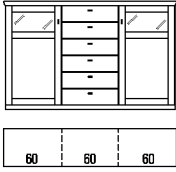
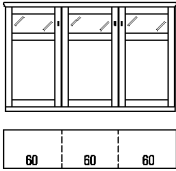
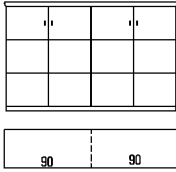
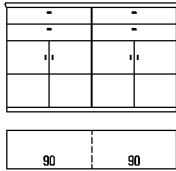
	Best.-Nr. / Maße Beschreibung	PG 1	PG 2
	<p>4341 B 165,0 (60/45/60), T 40,3 cm 4421 B 180,0 (60/60/60), T 40,3 cm (Abb.) 4342 B 195,0 (60/75/60), T 40,3 cm 4343 B 210,0 (60/90/60), T 40,3 cm</p> <p>4344 B 165,0 (60/45/60), T 49,9 cm 4345 B 180,0 (60/60/60), T 49,9 cm 4346 B 195,0 (60/75/60), T 49,9 cm 4347 B 210,0 (60/90/60), T 49,9 cm</p> <p>Highboard 3 R 2 Türen mit Glas- und Holzfüllung, 2 Einlegeböden, 6 Schubkästen H 114,6 cm</p> <p>Gegen Aufpreis 1 x 8943 2er Set LED-Strahler 2 x 92464 Indirekte LED-Korpusbeleuchtung 1 R 2 x 4581 Spiegelrückwand 1 R / B 60 cm Schubkasteneinteilung siehe Seite 85. Vollauszug siehe Seite 83. Funkfernbedienung siehe Seite 87.</p>	<p>2190,- 2275,- 2344,- 2417,-</p> <p>2348,- 2443,- 2511,- 2591,-</p> <p>2353,- 2468,- 2514,- 2591,-</p> <p>184,- 225,- 81,-</p> <p>184,- 225,- 81,-</p>	
	<p>4406 B 180,0 (60/60/60), T 40,3 cm (Abb.) 4340 B 180,0 (60/60/60), T 49,9 cm</p> <p>Highboard 3 R 3 Türen mit Glas- und Holzfüllung, 3 Einlegeböden H 114,6 cm</p> <p>Gegen Aufpreis 1 x 8944 3er Set LED-Strahler 3 x 92464 Indirekte LED-Korpusbeleuchtung 1 R 3 x 4581 Spiegelrückwand 1 R / B 60 cm 1 x 8375 4er Set Innenschubkästen B 60 cm (hinter Türen) Funkfernbedienung siehe Seite 87.</p>	<p>2237,- 2393,-</p> <p>2393,- 2550,-</p> <p>244,- 225,- 81,- 483,-</p> <p>244,- 225,- 81,- 483,-</p>	
	<p>51157 B 180,0 (90/90), T 40,3 cm (Abb.) 51158 B 180,0 (90/90), T 49,9 cm</p> <p>Highboard 3 R 4 Türen, 4 Einlegeböden H 114,6 cm</p>	<p>1658,- 1776,-</p> <p>1776,- 1902,-</p>	
	<p>51163 B 180,0 (90/90), T 40,3 cm (Abb.) 51164 B 180,0 (90/90), T 49,9 cm</p> <p>Highboard 3 R 4 Türen, 2 Einlegeböden, 4 Schubkästen H 114,6 cm</p> <p>Gegen Aufpreis: Schubkasteneinteilung siehe Seite 85. Vollauszug siehe Seite 83.</p>	<p>1836,- 1964,-</p> <p>1964,- 2102,-</p>	

Vorschläge

(preisgleich auch spiegelbildlich möglich = Best.-Nr. mit G ergänzen z. B. 6634/G)

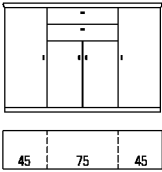
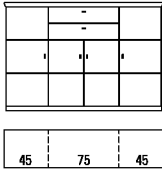
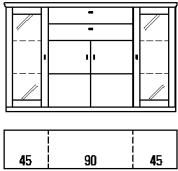
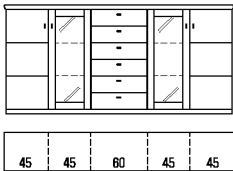
	Best.-Nr. / Maße Beschreibung	PG 1	PG 2
	<p>52882 B 165,0 (45/75/45), T 40,3 cm (Abb.) 52883 B 180,0 (45/90/45), T 40,3 cm</p> <p>52884 B 165,0 (45/75/45), T 49,9 cm 52885 B 180,0 (45/90/45), T 49,9 cm</p> <p>Highboard 3 R 4 Türen, 5 Einlegeböden, 2 Schubkästen H 114,6 cm</p> <p>Gegen Aufpreis: Schubkasteneinteilung siehe Seite 85.</p>	<p>1960,- 2048,-</p> <p>2110,- 2205,-</p>	<p>2091,- 2190,-</p> <p>2256,- 2355,-</p>
	<p>52878 B 165,0 (45/75/45), T 40,3 cm (Abb.) 52879 B 180,0 (45/90/45), T 40,3 cm</p> <p>52880 B 165,0 (45/75/45), T 49,9 cm 52881 B 180,0 (45/90/45), T 49,9 cm</p> <p>Highboard 3 R 4 Türen, 5 Einlegeböden, 2 Schubkästen H 114,6 cm</p> <p>Gegen Aufpreis: Schubkasteneinteilung siehe Seite 85.</p>	<p>2074,- 2164,-</p> <p>2224,- 2323,-</p>	<p>2220,- 2316,-</p> <p>2383,- 2481,-</p>
	<p>51159 B 180,0 (45/90/45), T 40,3 cm (Abb.) 51160 B 210,0 (60/90/60), T 40,3 cm</p> <p>51161 B 180,0 (45/90/45), T 49,9 cm 51162 B 210,0 (60/90/60), T 49,9 cm</p> <p>Highboard 3 R 2 Türen, 1 Einlegeboden, 2 Schubkästen, 2 Türen mit Glasfüllung, 4 Glaseinlegeböden H 114,6 cm</p> <p>Gegen Aufpreis 1 x 8943 2er Set LED-Strahler 2 x 8028 2er Set LED-Glaskantenbel. (Point) B 45 cm 2 x 4575 2er Set LED-Glaskantenbel. (Point) B 60 cm 2 x 92468 Indirekte LED-Korpusbeleuchtung 3 R 2 x 8045 Spiegelrückwand 3 R / B 45 cm 2 x 4583 Spiegelrückwand 3 R / B 60 cm Schubkasteneinteilung siehe Seite 85. Vollauszug siehe Seite 83. Funkfernbedienung siehe Seite 87.</p>	<p>2162,- 2303,-</p> <p>2308,- 2456,-</p> <p>184,- à 255,- à 285,- à 320,- à 105,- à 129,-</p>	<p>2314,- 2468,-</p> <p>2471,- 2627,-</p> <p>184,- à 255,- à 285,- à 320,- à 105,- à 129,-</p>
	<p>51153 B 225,0 (45/45/45/45/45), T 40,3 cm 51154 B 240,0 (45/45/60/45/45), T 40,3 cm (Abb.)</p> <p>51155 B 225,0 (45/45/45/45/45), T 49,9 cm 51156 B 240,0 (45/45/60/45/45), T 49,9 cm</p> <p>Highboard 3 R 2 Türen, 4 Einlegeböden, 6 Schubkästen, 2 Türen mit Glasfüllung, 4 Glaseinlegeböden H 114,6 cm</p> <p>Gegen Aufpreis 1 x 8943 2er Set LED-Strahler 2 x 8028 2er Set LED-Glaskantenbel. (Point) B 45 cm 2 x 92468 Indirekte LED-Korpusbeleuchtung 3 R 2 x 8045 Spiegelrückwand 3 R / B 45 cm Schubkasteneinteilung siehe Seite 85. Vollauszug siehe Seite 83. Funkfernbedienung siehe Seite 87.</p>	<p>3067,- 3140,-</p> <p>3305,- 3416,-</p> <p>184,- à 255,- à 320,- à 105,-</p>	<p>3279,- 3361,-</p> <p>3539,- 3654,-</p> <p>184,- à 255,- à 320,- à 105,-</p>

Vorschläge

(preisgleich auch spiegelbildlich möglich = Best.-Nr. mit G ergänzen z. B. 6634/G)

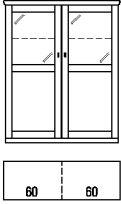
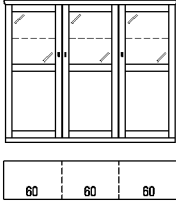
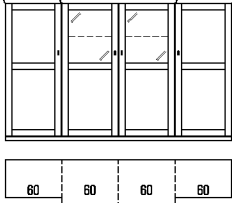
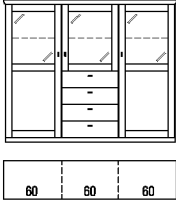
	Best.-Nr. / Maße Beschreibung	PG 1	PG 2
	<p>4423 B 120,0 (60/60), T 40,3 cm (Abb.)</p> <p>4349 B 120,0 (60/60), T 49,9 cm</p> <p>Highboard 4 R 2 Türen mit Glas- und Holzfüllung, 2 Einlegeböden, 2 Glaseinlegeböden H 149,8 cm</p> <p>Gegen Aufpreis 1 x 8943 2er Set LED-Strahler 2 x 4574 1er Set LED-Glaskantenbel. (Point) B 60 cm 2 x 92466 Indirekte LED-Korpusbeleuchtung 2 R 2 x 4582 Spiegelrückwand 2 R / B 60 cm 1 x 8375 4er Set Innenschubkästen B 60 cm (hinter Türen) Funkfernbedienung siehe Seite 87.</p>	<p>1793,-</p> <p>1919,-</p> <p>184,- à 212,- à 275,- à 99,- 483,-</p>	<p>1922,-</p> <p>2055,-</p> <p>184,- à 212,- à 275,- à 99,- 483,-</p>
	<p>6645 B 180,0 (60/60/60), T 40,3 cm (Abb.)</p> <p>6646 B 180,0 (60/60/60), T 49,9 cm</p> <p>Highboard 4 R 3 Türen mit Glas- und Holzfüllung, 3 Einlegeböden, 3 Glaseinlegeböden H 149,8 cm</p> <p>Gegen Aufpreis 1 x 8944 3er Set LED-Strahler 3 x 4574 1er Set LED-Glaskantenbel. (Point) B 60 cm 3 x 92466 Indirekte LED-Korpusbeleuchtung 2 R 3 x 4582 Spiegelrückwand 2 R / B 60 cm 1 x 8375 4er Set Innenschubkästen B 60 cm (hinter Türen) Funkfernbedienung siehe Seite 87.</p>	<p>2629,-</p> <p>2790,-</p> <p>244,- à 212,- à 275,- à 99,- 483,-</p>	<p>2822,-</p> <p>2985,-</p> <p>244,- à 212,- à 275,- à 99,- 483,-</p>
	<p>52865 B 240,0 (60/60/60/60), T 49,9 cm</p> <p>Highboard 4 R 2 Türen mit Holzfüllung, 2 Türen mit Glas- und Holzfüllung, 8 Einlegeböden, 2 Glaseinlegeböden, H 149,8 cm</p> <p>Gegen Aufpreis: 1 x 8943 2er Set LED-Strahler 2 x 4574 1er Set LED-Glaskantenbel. (Point) B 60 cm 2 x 92466 Indirekte LED-Korpusbeleuchtung 2 R 2 x 4582 Spiegelrückwand 2 R / B 60 cm 1 x 8375 4er Set Innenschubkästen B 60 cm (hinter Türen) Funkfernbedienung siehe Seite 87.</p>	<p>3352,- (VZ)</p> <p>184,- à 212,- à 275,- à 99,- 483,-</p>	<p>3619,- (VZ)</p> <p>184,- à 212,- à 275,- à 99,- 483,-</p>
	<p>4407 B 180,0 (60/60/60), T 40,3 cm (Abb.)</p> <p>4348 B 180,0 (60/60/60), T 49,9 cm</p> <p>Highboard 4 R 2 Türen mit Glas- und Holzfüllung, 1 Tür mit Glasfüllung, 2 Einlegeböden, 3 Glaseinlegeböden, 4 Schubkästen H 149,8 cm</p> <p>Gegen Aufpreis 1 x 8944 3er Set LED-Strahler 3 x 4574 1er Set LED-Glaskantenbel. (Point) B 60 cm 3 x 92466 Indirekte LED-Korpusbeleuchtung 2 R 3 x 4582 Spiegelrückwand 2 R / B 60 cm Schubkasteneinteilung siehe Seite 85. Vollauszug siehe Seite 83. Funkfernbedienung siehe Seite 87.</p>	<p>2666,-</p> <p>2874,-</p> <p>244,- à 212,- à 275,- à 99,-</p>	<p>2850,-</p> <p>3073,-</p> <p>244,- à 212,- à 275,- à 99,-</p>

Vorschläge

(preisgleich auch spiegelbildlich möglich = Best.-Nr. mit G ergänzen z. B. 6634/G)

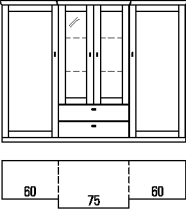
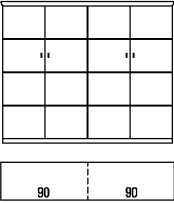
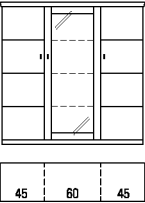
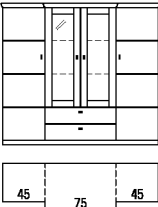
	Best.-Nr. / Maße Beschreibung	PG 1	PG 2
	<p>52886 B 195,0 (60/75/60) cm (Abb.) 52887 B 210,0 (60/90/60) cm</p> <p>Highboard 4 R 2 Türen mit Holzfüllung, 6 Einlegeböden, 2 Schubkästen, 2 Türen mit Glasfüllung, 2 Glaseinlegeböden</p> <p>H 149,8, T 49,9 cm</p> <p>Gegen Aufpreis: 1 x 8943 2er Set LED-Strahler 1 x 8030 2er Set LED-Glaskantenbel. (Point) B 75 cm 1 x 92468 Indirekte LED-Korpusbeleuchtung 3 R 1 x 8047 Spiegelrückwand 3 R / B 75 cm Schubkasteneinteilung siehe Seite 85. Funkfernbedienung siehe Seite 87.</p>	<p>2917,- 3030,-</p> <p>184,- 302,- 320,- 148,-</p>	<p>3127,- 3249,-</p> <p>184,- 302,- 320,- 148,-</p>
	<p>51169 B 180,0 (90/90), T 40,3 cm (Abb.) 51170 B 180,0 (90/90), T 49,9 cm</p> <p>Highboard 4 R 4 Türen, 6 Einlegeböden</p> <p>H 149,8 cm</p> <p>Gegen Aufpreis 1 x 8377 4er Set Innenschubkästen B 90 cm (hinter Türen)</p>	<p>1902,- 2037,-</p> <p>575,-</p>	<p>2035,- 2179,-</p> <p>575,-</p>
	<p>51165 B 135,0 (45/45/45), T 40,3 cm 51166 B 150,0 (45/60/45), T 40,3 cm (Abb.)</p> <p>51167 B 135,0 (45/45/45), T 49,9 cm 51168 B 150,0 (45/60/45), T 49,9 cm</p> <p>Highboard 4 R 2 Türen, 6 Einlegeböden, 1 Tür mit Glasfüllung, 3 Glaseinlegeböden</p> <p>H 149,8 cm</p> <p>Gegen Aufpreis 1 x 8942 1er Set LED-Strahler 1 x 8036 4er Set LED-Glaskantenbel. (Point) B 45 cm 1 x 4577 3er Set LED-Glaskantenbel. (Point) B 60 cm 1 x 92470 Indirekte LED-Korpusbeleuchtung 4 R 1 x 8045 Spiegelrückwand 3 R / B 45 cm 1 x 4583 Spiegelrückwand 3 R / B 60 cm 1 x 8374 4er Set Innenschubkästen B 45 cm (hinter Türen) Funkfernbedienung siehe Seite 87.</p>	<p>2063,- 2151,-</p> <p>2211,- 2301,-</p> <p>131,- 401,- 369,- 410,- 105,- 129,- 431,-</p>	<p>2209,- 2301,-</p> <p>2374,- 2468,-</p> <p>131,- 401,- 369,- 410,- 105,- 129,- 431,-</p>
	<p>52890 B 165,0 (45/75/45) cm (Abb.) 52891 B 180,0 (45/90/45) cm</p> <p>Highboard 4 R 2 Türen, 6 Einlegeböden, 2 Schubkästen, 2 Türen mit Glasfüllung, 2 Glaseinlegeböden</p> <p>H 149,8, T 49,9 cm</p> <p>Gegen Aufpreis: 1 x 8943 2er Set LED-Strahler 1 x 8030 2er Set LED-Glaskantenbel. (Point) B 75 cm 1 x 92468 Indirekte LED-Korpusbeleuchtung 3 R 1 x 8047 Spiegelrückwand 3 R / B 75 cm Schubkasteneinteilung siehe Seite 85. Funkfernbedienung siehe Seite 87.</p>	<p>2567,- 2685,-</p> <p>184,- 302,- 320,- 148,-</p>	<p>2747,- 2872,-</p> <p>184,- 302,- 320,- 148,-</p>

Vorschläge

(preisgleich auch spiegelbildlich möglich = Best.-Nr. mit G ergänzen z. B. 6634/G)

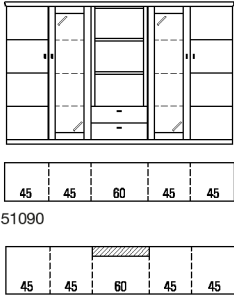
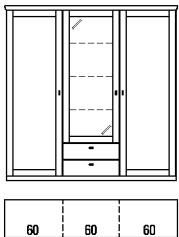
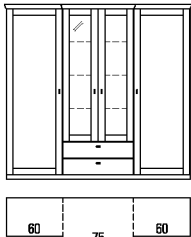
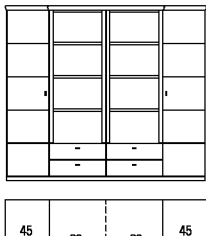
	Best.-Nr. / Maße Beschreibung	PG 1	PG 2
 <p>51090</p> <p>51187</p>	<p>51090 B 240,0 (45/45/60/45/45), T 40,3 cm</p> <p>51187 B 240,0 (45/45/60/45/45), T 49,9 cm</p> <p>Highboard 4 R 2 Türen, 6 Einlegeböden, 2 Türen mit Glasfüllung, 6 Glaseinlegeböden, 2 Schubkästen, 2 Zwischenbauböden (nicht verstellbar) H 149,8 cm</p> <p>Gegen Aufpreis 1 x 8943 2er Set LED-Strahler 2 x 4576 3er Set LED-Glaskantenbel. (Point) B 45 cm 2 x 8059 LED-Holzbodenbeleuchtung B 60 cm 2 x 92470 Indirekte LED-Korpusbeleuchtung 4 R 2 x 4584 Spiegelrückwand 4 R / B 45 cm Schubkasteneinteilung siehe Seite 85. Vollauszug siehe Seite 83. Funkfernbedienung siehe Seite 87.</p>	<p>3676,-</p> <p>4006,-</p> <p>184,- à 335,- à 135,- à 410,- à 127,-</p>	<p>3938,-</p> <p>4236,-</p> <p>184,- à 335,- à 135,- à 410,- à 127,-</p>
	<p>51091</p> <p>Highboard 5 R 2 Türen mit Holzfüllung, 8 Einlegeböden, 1 Tür mit Glasfüllung, 3 Glaseinlegeböden, 2 Schubkästen B 180,0 (60/60/60), H 185,0, T 40,3 cm</p> <p>Gegen Aufpreis 1 x 8942 1er Set LED-Strahler 1 x 4577 3er Set LED-Glaskantenbel. (Point) B 60 cm 1 x 92470 Indirekte LED-Korpusbeleuchtung 4 R 1 x 4585 Spiegelrückwand 4 R / B 60 cm Schubkasteneinteilung siehe Seite 85. Vollauszug siehe Seite 83. Funkfernbedienung siehe Seite 87.</p>	<p>2850,-</p> <p>131,- 369,- 410,- 148,-</p>	<p>3050,-</p> <p>131,- 369,- 410,- 148,-</p>
	<p>52894 B 195,0 (60/75/60) cm (Abb.)</p> <p>52895 B 210,0 (60/90/60) cm</p> <p>Highboard 5 R 2 Türen mit Holzfüllung, 8 Einlegeböden, 2 Schubkästen, 2 Türen mit Glasfüllung, 3 Glaseinlegeböden H 185,0, T 49,9 cm</p> <p>Gegen Aufpreis: 1 x 8943 2er Set LED-Strahler 1 x 8034 3er Set LED-Glaskantenbel. (Point) B 75 cm 1 x 92470 Indirekte LED-Korpusbeleuchtung 4 R 1 x 8051 Spiegelrückwand 4 R / B 75 cm Schubkasteneinteilung siehe Seite 85. Funkfernbedienung siehe Seite 87.</p>	<p>3331,-</p> <p>3459,-</p> <p>184,- 403,- 410,- 178,-</p>	<p>3562,-</p> <p>3702,-</p> <p>184,- 403,- 410,- 178,-</p>
	<p>52917 B 210,0 (45/60/60/45) cm</p> <p>Highboard 5 R 2 Türen, 8 Einlegeböden, 4 Schubkästen, 6 Böden (nicht verstellbar) H 185,0, T 49,9 cm</p> <p>Gegen Aufpreis: 6 x 8059 LED-Holzbodenbeleuchtung B 60 cm Funkfernbedienung siehe Seite 87.</p>	<p>3747,-</p> <p>à 135,-</p>	<p>4002,-</p> <p>à 135,-</p>

Vorschläge

(preisgleich auch spiegelbildlich möglich = Best.-Nr. mit G ergänzen z. B. 6634/G)

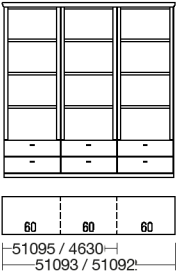
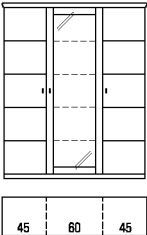
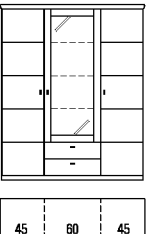
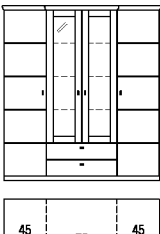
	Best.-Nr. / Maße Beschreibung	PG 1	PG 2
	<p>51095 B 90,0 (45/45) cm 4630 B 120,0 (60/60) cm 51093 B 135,0 (45/45/45) cm 51092 B 180,0 (60/60/60) cm (Abb.)</p> <p>Korpusregal 5 R 4/6 Schubkästen, 6/9 Böden (nicht verstellbar)</p> <p>H 185,0, T 40,3 cm</p> <p>Gegen Aufpreis 4 x 8058 LED-Holzbodenbeleuchtung B 45 cm (für 51095) 4 x 8059 LED-Holzbodenbeleuchtung B 60 cm (für 4630) 6 x 8058 LED-Holzbodenbeleuchtung B 45 cm (für 51093) 6 x 8059 LED-Holzbodenbeleuchtung B 60 cm (für 51092)</p>	<p>1752,- 1919,- 2544,- 2820,-</p> <p>à 129,- à 135,- à 129,- à 135,-</p>	<p>1872,- 2052,- 2724,- 3017,-</p> <p>à 129,- à 135,- à 129,- à 135,-</p>
	<p>51172 B 135,0 (45/45/45) cm 51173 B 150,0 (45/60/45) cm (Abb.)</p> <p>Highboard 5 R 2 Türen, 8 Einlegeböden, 1 Tür mit Glasfüllung, 4 Glaseinlegeböden</p> <p>H 185,0, T 40,3 cm</p> <p>Gegen Aufpreis 1 x 8942 1er Set LED-Strahler 1 x 8036 4er Set LED-Glaskantenbel. (Point) B 45 cm 1 x 8037 4er Set LED-Glaskantenbel. (Point) B 60 cm 1 x 92472 Indirekte LED-Korpusbeleuchtung 5 R 1 x 8053 Spiegelrückwand 5 R / B 45 cm 1 x 8054 Spiegelrückwand 5 R / B 60 cm 1 x 8374 4er Set Innenschubkästen B 45 cm (hinter Türen) Funkfernbedienung siehe Seite 87.</p>	<p>2269,- 2357,-</p> <p>131,- 401,- 455,- 459,- 144,- 178,- 431,-</p>	<p>2421,- 2522,-</p> <p>131,- 401,- 455,- 459,- 144,- 178,- 431,-</p>
	<p>55000 B 135,0 (45/45/45) cm 52999 B 150,0 (45/60/45) cm (Abb.)</p> <p>Highboard 5 R 2 Türen, 8 Einlegeböden, 2 Schubkästen, 1 Tür mit Glasfüllung, 3 Glaseinlegeböden</p> <p>H 185,0, T 40,3 cm</p> <p>Gegen Aufpreis: 1 x 8942 1er Set LED-Strahler 1 x 4576 3er Set LED-Glaskantenbel. (Point) B 45 cm 1 x 4577 3er Set LED-Glaskantenbel. (Point) B 60 cm 1 x 92470 Indirekte LED-Korpusbeleuchtung 4 R 1 x 4584 Spiegelrückwand 4 R / B 45 cm 1 x 4585 Spiegelrückwand 4 R / B 60 cm Schubkasteneinteilung siehe Seite 85. Funkfernbedienung siehe Seite 87.</p>	<p>2507,- 2610,-</p> <p>131,- 335,- 369,- 410,- 127,- 148,-</p>	<p>2683,- 2792,-</p> <p>131,- 335,- 369,- 410,- 127,- 148,-</p>
	<p>52896 B 165,0 (45/75/45) cm (Abb.) 52897 B 180,0 (45/90/45) cm</p> <p>Highboard 5 R 2 Türen, 8 Einlegeböden, 2 Schubkästen, 2 Türen mit Glasfüllung, 3 Glaseinlegeböden</p> <p>H 185,0, T 49,9 cm</p> <p>Gegen Aufpreis: 1 x 8943 2er Set LED-Strahler 1 x 8034 3er Set LED-Glaskantenbel. (Point) B 75 cm 1 x 92470 Indirekte LED-Korpusbeleuchtung 4 R 1 x 8051 Spiegelrückwand 4 R / B 75 cm Schubkasteneinteilung siehe Seite 85. Funkfernbedienung siehe Seite 87.</p>	<p>2848,- 2977,-</p> <p>184,- 403,- 410,- 178,-</p>	<p>3039,- 3176,-</p> <p>184,- 403,- 410,- 178,-</p>

Vorschläge

(preisgleich auch spiegelbildlich möglich = Best.-Nr. mit G ergänzen z. B. 6634/G)

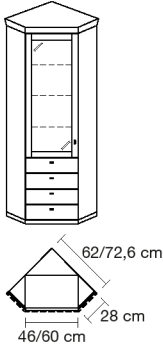
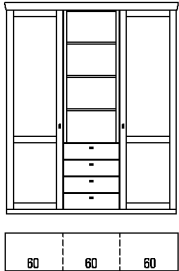
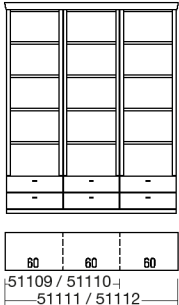
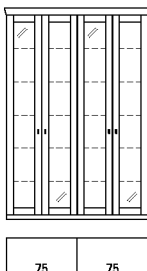
	Best.-Nr. / Maße Beschreibung	PG 1	PG 2
	<p>52969 Korpus B 45,0 mit zwei Schubkästen und einer Glastür 51003 Korpus B 45,0 mit vier Schubkästen und einer Glastür Schenkelmaße 60,0 x 60,0 cm</p> <p>52970 Korpus B 60,0 mit zwei Schubkästen und einer Glastür 51004 Korpus B 60,0 mit vier Schubkästen und einer Glastür (Abb.) Schenkelmaße 70,6 x 70,6 cm</p> <p>Solitär-Eckvitrine (Kein Weiterbau möglich!) bestehend aus: 1 x Eckabdeckblatt, 2 x seitliche Verblendung (T 28,0 cm) 1 x Korpuselement 51080 / 51082 L (B 45,0 cm) oder 1 x Korpuselement 4696 / 4549 L (B 60,0 cm) H 223,2 cm</p> <p>Das Korpuselement kann gegen jedes 45 oder 60 cm breite Element in 6 Raster Höhe (außer gerundete Elemente) getauscht werden. Mehr- oder Minderpreisberechnung beachten!</p> <p>Gegen Aufpreis LED-Strahler siehe Seite 87. LED-Glaskantenbeleuchtung (Point) siehe Seite 88. Indirekte LED-Korpusbeleuchtung siehe Seite 87. Spiegelrückwand siehe Seite 82. Schubkasteneinteilung siehe Seite 85. Vollauszug siehe Seite 83. Funkfernbedienung siehe Seite 87.</p>	<p>1660,- 1681,-</p> <p>1778,- 1797,-</p> <p>1842,- 1864,-</p> <p>1971,- 1990,-</p>	
	<p>52911</p> <p>2 Türen mit Holzfüllung, 8 Einlegeböden, 4 Schubkästen, 3 Böden (nicht verstellbar) B 180,0, H 223,2, T 40,6 cm</p> <p>Gegen Aufpreis 2 x 8059 LED-Holzbodenbeleuchtung B 60 cm Schubkasteneinteilung siehe Seite 85. Vollauszug siehe Seite 83.</p>	<p>3489,-</p> <p>à 135,-</p>	<p>3738,-</p> <p>à 135,-</p>
	<p>51109 B 90,0 (45/45) cm 51110 B 120,0 (60/60) cm 51111 B 135,0 (45/45/45) cm 51112 B 180,0 (60/60/60) cm (Abb.)</p> <p>Korpusregal 6 R 4/6 Schubkästen, 8/12 Zwischenbauböden (nicht verstellbar) H 223,2, T 40,6 cm</p> <p>Gegen Aufpreis 8 x 8058 LED-Holzbodenbeleuchtung B 45 cm (für 51109) 8 x 8059 LED-Holzbodenbeleuchtung B 60 cm (für 51110) 12 x 8058 LED-Holzbodenbeleuchtung B 45 cm (für 51111) 12 x 8059 LED-Holzbodenbeleuchtung B 60 cm (für 51112)</p>	<p>2072,- 2323,- 3103,- 3487,-</p> <p>à 129,- à 135,- à 129,- à 135,-</p>	<p>2213,- 2488,- 3328,- 3738,-</p> <p>à 129,- à 135,- à 129,- à 135,-</p>
	<p>52898</p> <p>Vitrine 6 R 4 Türen mit Glasfüllung, 10 Glaseinlegeböden B 150,0, H 223,2, T 40,6 cm</p> <p>Gegen Aufpreis: 1 x 8945 4er Set LED-Strahler 2 x 8076 5er Set LED-Glaskantenbel. (Point) B 75 cm 2 x 92474 Indirekte LED-Korpusbeleuchtung 6 R 2 x 8161 Spiegelrückwand 6 R / B 75 cm Funkfernbedienung siehe Seite 87.</p>	<p>2565,-</p> <p>à 298,- à 605,- à 506,- à 236,-</p>	<p>2743,-</p> <p>298,- à 605,- à 506,- à 236,-</p>

Vorschläge

(preisgleich auch spiegelbildlich möglich = Best.-Nr. mit G ergänzen z. B. 6634/G)

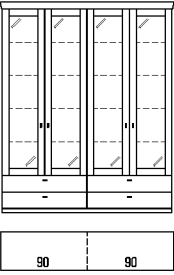
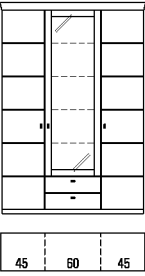
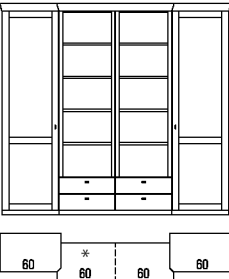
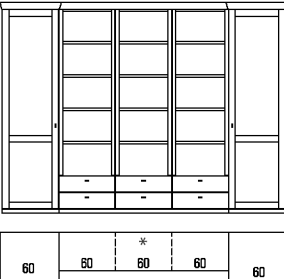
	Best.-Nr. / Maße Beschreibung	PG 1	PG 2
	<p>51113 Vitrine 6 R 4 Türen mit Glasfüllung, 8 Glaseinlegeböden, 4 Schubkästen B 180, H 223,2, T 40,6 cm</p> <p>Gegen Aufpreis 1 x 8945 4er Set LED-Strahler 2 x 8063 4er Set LED-Glaskantenbel. (Point) B 90 cm oder 8 x 4611 LED-Holzbodenbeleuchtung B 90 cm 2 x 92472 Indirekte LED-Korpusbeleuchtung 5 R 2 x 8064 Spiegelrückwand 5 R / B 90 cm Schubkasteneinteilung siehe Seite 85. Vollauszug siehe Seite 83. Funkfernbedienung siehe Seite 87.</p>	3082,- 298,- à 543,- à 157,- à 459,- à 238,-	3296,- 298,- à 543,- à 157,- à 459,- à 238,-
	<p>51177 B 135,0 cm (45/45/45) 51178 B 150,0 cm (45/60/45) (Abb.)</p> <p>2 Türen, 10 Einlegeböden, 1 Tür mit Glasfüllung, 4 Glaseinlegeböden, 2 Schubkästen H 223,2, T 40,6 cm</p> <p>Gegen Aufpreis 1 x 8942 1er Set LED-Strahler 1 x 8036 4er Set LED-Glaskantenbel. (Point) B 45 cm 1 x 8037 4er Set LED-Glaskantenbel. (Point) B 60 cm 1 x 92472 Indirekte LED-Korpusbeleuchtung 5 R 1 x 8053 Spiegelrückwand 5 R / B 45 cm 1 x 8054 Spiegelrückwand 5 R / B 60 cm Schubkasteneinteilung siehe Seite 85. Vollauszug siehe Seite 83. Funkfernbedienung siehe Seite 87.</p>	2636,- 2749,- 131,- 401,- 455,- 459,- 144,- 178,-	2822,- 2942,- 131,- 401,- 455,- 459,- 144,- 178,-
	<p>52912 B 180,0 (60/60/60) cm, mit 1 Regal * bestehend aus: 1 x 4541, 1 x 4689, 1 x 4542</p> <p>4642 B 240,0 (60/60/60/60) cm, mit 2 Regalen * (Abb.) bestehend aus: 1 x 4541, 2 x 4689, 1 x 4542 H 223,2, T 50,2 cm</p> <p>Gegen Aufpreis 8 x 8059 LED-Holzbodenbeleuchtung B 60 cm Schubkasteneinteilung siehe Seite 85. Vollauszug siehe Seite 83. Funkfernbedienung siehe Seite 87.</p>	3378,- 4555,- à 135,-	3884,- 4883,- à 135,-
	<p>52900 B 180,0 (60/60/60) cm (mit 1 Regal*) bestehend aus: 1 x 51333, 1 x 4689, 1 x 51334</p> <p>52901 B 240,0 (60/60/60/60) cm (mit 2 Regalen*) bestehend aus: 1 x 51333, 2 x 4689, 1 x 51334</p> <p>52902 B 300,0 (60/60/60/60/60) cm (mit 3 Regalen*) (Abb.) bestehend aus: 1 x 51333, 3 x 4689, 1 x 51334 H 223,2, T 50,2 cm</p> <p>Gegen Aufpreis: LED-Holzbodenbeleuchtung siehe Seite 88. Schubkasteneinteilung siehe Seite 85. Funkfernbedienung siehe Seite 87.</p>	3203,- (VZ) 4256,- (VZ) 5308,- (VZ)	3430,- (VZ) 4557,- (VZ) 5687,- (VZ)

Vorschläge

(preisgleich auch spiegelbildlich möglich = Best.-Nr. mit G ergänzen z. B. 6634/G)

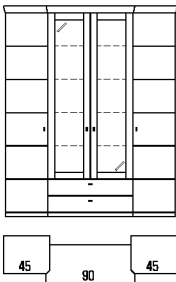
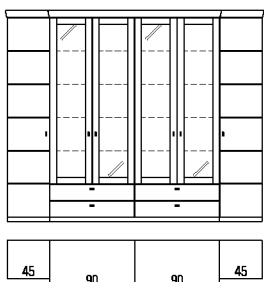
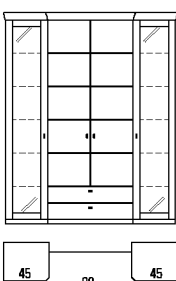
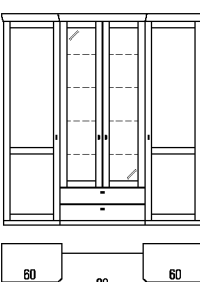
	Best.-Nr. / Maße Beschreibung	PG 1	PG 2
	<p>4633</p> <p>2 Türen, 2 Türen mit Glasfüllung, 2 Schubkästen, 10 Einlegeböden, 4 Glaseinlegeböden B 180,0, H 223,2, T 50,2 cm</p> <p>Gegen Aufpreis 1 x 8943 2er Set LED-Strahler 1 x 8063 4er Set LED-Glaskantenbel. (Point) B 90 cm 1 x 92472 Indirekte LED-Korpusbeleuchtung 5 R 1 x 8064 Spiegelrückwand 5 R / B 90 cm Schubkasteneinteilung siehe Seite 85. Vollauszug siehe Seite 83. Funkfernbedienung siehe Seite 87.</p>	<p>3125,-</p> <p>184,- 543,- 459,- 238,-</p>	<p>3339,-</p> <p>184,- 543,- 459,- 238,-</p>
	<p>55066</p> <p>2 Türen, 4 Türen mit Glasfüllung, 4 Schubkästen, 10 Einlegeböden, 8 Glaseinlegeböden B 270,0, H 223,2, T 50,2 cm</p> <p>Gegen Aufpreis 1 x 8945 4er Set LED-Strahler 2 x 8063 4er Set LED-Glaskantenbel. (Point) B 90 cm 2 x 92472 Indirekte LED-Korpusbeleuchtung 5 R 2 x 8064 Spiegelrückwand 5 R / B 90 cm Schubkasteneinteilung siehe Seite 85. Vollauszug siehe Seite 83. Funkfernbedienung siehe Seite 87.</p>	<p>4448,- (VZ)</p> <p>298,- à 543,- à 459,- à 238,-</p>	<p>4748,- (VZ)</p> <p>298,- à 543,- à 459,- à 238,-</p>
	<p>51179 B 180,0 cm (45/90/45) (Abb.) 51180 B 210,0 cm (60/90/60)</p> <p>2 Türen mit Glasfüllung, 10 Glaseinlegeböden, 2 Türen, 4 Einlegeböden, 2 Schubkästen H 223,2, T 50,2 cm</p> <p>Gegen Aufpreis 1 x 8943 2er Set LED-Strahler 1 x 8039 5er Set LED-Glaskantenbel. (Point) B 45 cm 2 x 4579 5er Set LED-Glaskantenbel. (Point) B 60 cm 2 x 92474 Indirekte LED-Korpusbeleuchtung 6 R 2 x 7340 Spiegelrückwand 6 R / B 45 cm 2 x 4587 Spiegelrückwand 6 R / B 60 cm Schubkasteneinteilung siehe Seite 85. Vollauszug siehe Seite 83. Funkfernbedienung siehe Seite 87.</p>	<p>3226,- 3440,-</p> <p>184,- à 478,- à 540,- à 506,- à 159,- à 193,-</p>	<p>3446,- 3680,-</p> <p>184,- à 478,- à 540,- à 506,- à 159,- à 193,-</p>
	<p>55001 B 195,0 (60/75/60) cm 55002 B 210,0 (60/90/60) cm (Abb.)</p> <p>2 Türen mit Holzfüllung, 10 Einlegeböden, 2 Schubkästen, 2 Türen mit Glasfüllung, 4 Glaseinlegeböden H 223,2, T 50,2 cm</p> <p>Gegen Aufpreis: 1 x 8943 2er Set LED-Strahler 1 x 8038 4er Set LED-Glaskantenbel. (Point) B 75 cm 1 x 8063 4er Set LED-Glaskantenbel. (Point) B 90 cm 1 x 92472 Indirekte LED-Korpusbeleuchtung 5 R 1 x 8055 Spiegelrückwand 5 R / B 75 cm 1 x 8064 Spiegelrückwand 5 R / B 90 cm Schubkasteneinteilung siehe Seite 85. Vollauszug siehe Seite 83. Funkfernbedienung siehe Seite 87.</p>	<p>3601,- 3710,-</p> <p>184,- 502,- 543,- 459,- 208,- 238,-</p>	<p>3856,- 3972,-</p> <p>184,- 502,- 543,- 459,- 208,- 238,-</p>

Vorschläge

(preisgleich auch spiegelbildlich möglich = Best.-Nr. mit G ergänzen z. B. 6634/G)

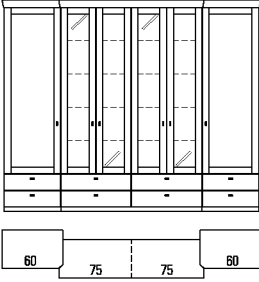
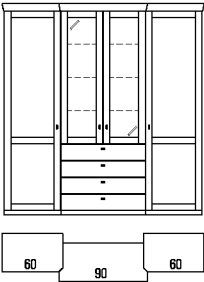
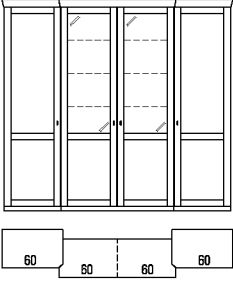
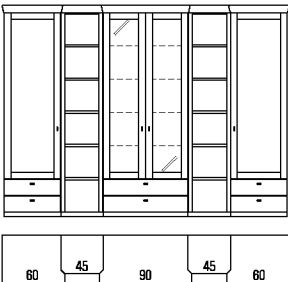
	Best.-Nr. / Maße Beschreibung	PG 1	PG 2
	<p>52968 B 270,0 (60/75/75/60) cm</p> <p>2 Türen mit Holzfüllung, 8 Einlegeböden, 4 Türen mit Glasfüllung, 8 Glaseinlegeböden, 8 Schubkästen</p> <p>H 223,2, T 50,2 cm</p> <p>Gegen Aufpreis: 1 x 8945 4er Set LED-Strahler 2 x 8038 4er Set LED-Glaskantenbel. (Point) B 75 cm 2 x 92472 Indirekte LED-Korpusbeleuchtung 5 R 2 x 8055 Spiegelrückwand 5 R / B 75 cm Schubkasteneinteilung siehe Seite 85. Vollauszug siehe Seite 83. Funkfernbedienung siehe Seite 87.</p>	<p>5111,-</p> <p>298,- à 502,- à 459,- à 208,-</p>	<p>5465,-</p> <p>298,- à 502,- à 459,- à 208,-</p>
	<p>4427</p> <p>2 Türen mit Holzfüllung, 2 Türen mit Glasfüllung, 4 Schubkästen, 10 Einlegeböden, 3 Glaseinlegeböden</p> <p>B 210,0, H 223,2, T 50,2 cm</p> <p>Gegen Aufpreis 1 x 8943 2er Set LED-Strahler 1 x 4578 3er Set LED-Glaskantenbel. (Point) B 90 cm 1 x 92470 Indirekte LED-Korpusbeleuchtung 4 R 1 x 4586 Spiegelrückwand 4 R / B 90 cm Schubkasteneinteilung siehe Seite 85. Vollauszug siehe Seite 83. Funkfernbedienung siehe Seite 87.</p>	<p>3569,-</p> <p>184,- 442,- 410,- 195,-</p>	<p>3820,-</p> <p>184,- 442,- 410,- 195,-</p>
	<p>4409</p> <p>2 Türen mit Holzfüllung, 2 Türen mit Glas- und Holzfüllung, 14 Einlegeböden, 6 Glaseinlegeböden</p> <p>B 240,0, H 223,2, T 50,2 cm</p> <p>Gegen Aufpreis 1 x 8943 2er Set LED-Strahler 2 x 4577 3er Set LED-Glaskantenbel. (Point) B 60 cm 2 x 92470 Indirekte LED-Korpusbeleuchtung 4 R 2 x 4585 Spiegelrückwand 4 R / B 60 cm 1 x 8375 4er Set Innenschubkästen B 60 cm (hinter Türen) Funkfernbedienung siehe Seite 87.</p>	<p>4259,-</p> <p>184,- à 369,- à 410,- à 148,- 483,-</p>	<p>4564,-</p> <p>184,- à 369,- à 410,- à 148,- 483,-</p>
	<p>52903 bestehend aus: 1 x 51335, 2 x 4685, 1 x 51359, 1 x 51336</p> <p>B 300,0, H 223,2, T 50,2 cm</p> <p>Gegen Aufpreis: 1 x 8943 2er Set LED-Strahler 1 x 8063 4er Set LED-Glaskantenbel. (Point) B 90 cm 1 x 92472 Indirekte LED-Korpusbeleuchtung 5 R 1 x 8064 Spiegelrückwand 5 R / B 90 cm 6 x 8058 LED-Holzbodenbeleuchtung B 45 cm Schubkasteneinteilung siehe Seite 85. Funkfernbedienung siehe Seite 87.</p>	<p>5362,- (VZ)</p> <p>184,- 543,- 459,- 238,- à 129,-</p>	<p>5748,- (VZ)</p> <p>184,- 543,- 459,- 238,- à 129,-</p>

Vorschläge

(preisgleich auch spiegelbildlich möglich = Best.-Nr. mit G ergänzen z. B. 6634/G)

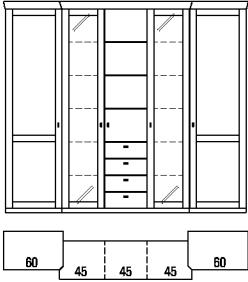
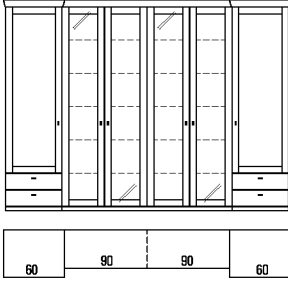
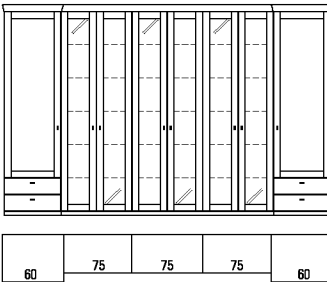
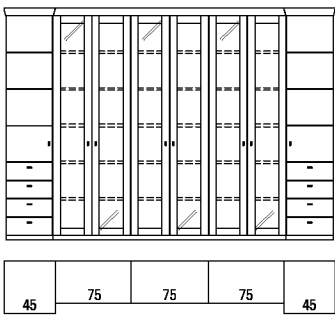
	Best.-Nr. / Maße Beschreibung	PG 1	PG 2
	<p>51181 B 255,0 (60/45/45/45/60) cm (Abb.) bestehend aus: 1 x 4541, 1 x 51078, 1 x 4540, 1 x 51079, 1 x 4542</p> <p>51182 B 285,0 (60/60/45/60/60) cm bestehend aus: 1 x 4541, 1 x 4545, 1 x 4540, 1 x 4546, 1 x 4542 H 223,2, T 50,2 cm</p> <p>Gegen Aufpreis 1 x 8943 2er Set LED-Strahler 2 x 8039 5er Set LED-Glaskantenbel. (Point) B 45 cm 2 x 4579 5er Set LED-Glaskantenbel. (Point) B 60 cm 2 x 92474 Indirekte LED-Korpusbeleuchtung 6 R 2 x 7340 Spiegelrückwand 6 R / B 45 cm 2 x 4587 Spiegelrückwand 6 R / B 60 cm Schubkasteneinteilung siehe Seite 85. Vollauszug siehe Seite 83. Funkfernbedienung siehe Seite 87.</p>	<p>4828,- (VZ)</p> <p>5063,- (VZ)</p> <p>184,- à 478,- à 540,- à 506,- à 159,- à 193,-</p>	<p>5185,- (VZ)</p> <p>5417,- (VZ)</p> <p>184,- à 478,- à 540,- à 506,- à 159,- à 193,-</p>
	<p>51183 B 270,0 (60/75/75/60) cm bestehend aus: 1 x 51335, 2 x 51354, 1 x 51336</p> <p>51184 B 300,0 (60/90/90/60) cm (Abb.) bestehend aus: 1 x 51335, 2 x 4551, 1 x 51336 H 223,2, T 50,2 cm</p> <p>Gegen Aufpreis 1 x 8945 4er Set LED-Strahler 2 x 8076 5er Set LED-Glaskantenbel. (Point) B 75 cm 2 x 4580 5er Set LED-Glaskantenbel. (Point) B 90 cm 6 x 8979 LED-Holzbodenbeleuchtung B 75 cm 6 x 4611 LED-Holzbodenbeleuchtung B 90 cm 2 x 92474 Indirekte LED-Korpusbeleuchtung 6 R 2 x 8161 Spiegelrückwand 6 R / B 75 cm 2 x 4588 Spiegelrückwand 6 R / B 90 cm Vollauszug siehe Seite 83. Funkfernbedienung siehe Seite 87.</p>	<p>5089,-</p> <p>5460,-</p> <p>298,- à 605,- à 641,- à 150,- à 157,- à 506,- à 236,- à 270,-</p>	<p>5441,-</p> <p>5844,-</p> <p>298,- à 605,- à 641,- à 150,- à 157,- à 506,- à 236,- à 270,-</p>
	<p>52974 B 345,0 (60/75/75/75/60) cm bestehend aus: 1 x 51335, 3 x 51354, 1 x 51336 H 223,2, T 50,2 cm</p> <p>Gegen Aufpreis 1 x 8945 4er Set LED-Strahler 1 x 8943 2er Set LED-Strahler 3 x 8076 5er Set LED-Glaskantenbel. (Point) B 75 cm 3 x 92474 Indirekte LED-Korpusbeleuchtung 6 R 3 x 8161 Spiegelrückwand 6 R / B 75 cm Vollauszug siehe Seite 83. Funkfernbedienung siehe Seite 87.</p>	<p>6372,-</p> <p>298,- 184,- à 605,- à 506,- à 236,-</p>	<p>6816,-</p> <p>298,- 184,- à 605,- à 506,- à 236,-</p>
	<p>52833 bestehend aus: 1 x 51331, 3 x 51354, 1 x 51332 B 315,0, H 223,2, T 50,2 cm</p> <p>Gegen Aufpreis: 3 x 8943 2er Set LED-Strahler 3 x 8076 5er Set LED-Glaskantenbel. (Point) B 75 cm 3 x 92474 Indirekte LED-Korpusbeleuchtung 6 R 3 x 8161 Spiegelrückwand 6 R / B 75 cm 9 x 8979 LED-Holzbodenbeleuchtung B 75 cm Funkfernbedienung siehe Seite 87.</p>	<p>5453,- (VZ)</p> <p>à 184,- à 605,- à 506,- à 236,- à 150,-</p>	<p>5794,- (VZ)</p> <p>à 184,- à 605,- à 506,- à 236,- à 150,-</p>

Vorschläge

(preisgleich auch spiegelbildlich möglich = Best.-Nr. mit G ergänzen z. B. 6634/G)

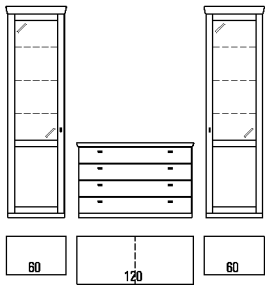
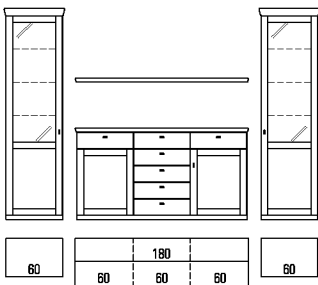
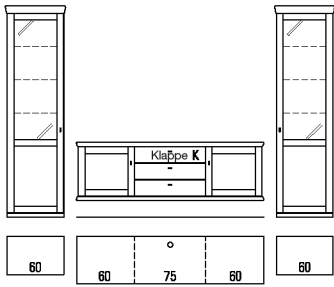
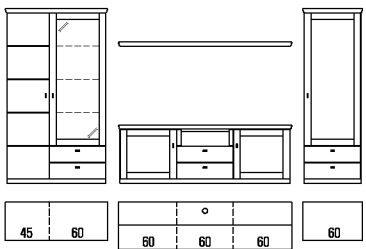
	Best.-Nr. / Maße Beschreibung	PG 1	PG 2
	<p>6647</p> <p>bestehend aus: 1 x 4547, 1 x 4378, 1 x 4548 B 270,0, H 223,2, T 49,9 cm</p> <p>Gegen Aufpreis 2 x 8942 1er Set LED-Strahler 2 x 4577 3er Set LED-Glaskantenbel. (Point) B 60 cm 2 x 92470 Indirekte LED-Korpusbeleuchtung 4 R 2 x 4585 Spiegelrückwand 4 R / B 60 cm Schubkasteneinteilung siehe Seite 85. Funkfernbedienung siehe Seite 87.</p>	<p>3547,-</p> <p>à 131,- à 369,- à 410,- à 148,-</p>	<p>3794,-</p> <p>à 131,- à 369,- à 410,- à 148,-</p>
	<p>52915</p> <p>bestehend aus: 1x 4547, 1x 4392, 1x 4395, 1x 4393, 1x 4447, 1x 4548 B 330,0, H 223,2, T 49,9 cm</p> <p>Gegen Aufpreis 2 x 8942 1er Set LED-Strahler 2 x 4577 3er Set LED-Glaskantenbel. (Point) B 60 cm 2 x 92470 Indirekte LED-Korpusbeleuchtung 4 R 2 x 4585 Spiegelrückwand 4 R / B 60 cm 2 x 8375 4er Set Innenschubkästen B 60 cm (hinter Türen) Schubkasteneinteilung siehe Seite 85. Funkfernbedienung siehe Seite 87.</p>	<p>4705,- (VZ)</p> <p>à 131,- à 369,- à 410,- à 148,- à 483,-</p>	<p>5028,- (VZ)</p> <p>à 131,- à 369,- à 410,- à 148,- à 483,-</p>
	<p>52864</p> <p>bestehend aus: 1 x 4547, 1 x 5882, 1 x 52768, 1 x 5883, 1 x 4548 B 345,0, H 223,2, T 49,9 cm</p> <p>Gegen Aufpreis: 2 x 8942 1er Set LED-Strahler 2 x 4577 3er Set LED-Glaskantenbel. (Point) B 60 cm 2 x 92470 Indirekte LED-Korpusbeleuchtung 4 R 2 x 4585 Spiegelrückwand 4 R / B 60 cm 1 x 8375 4er Set Innenschubkästen B 60 cm (hinter Türen) 1 x 91195 TV-Halterung 1 x 8189 Infrarot Repeater Funkfernbedienung siehe Seite 87.</p>	<p>4266,- (VZ)</p> <p>à 131,- à 369,- à 410,- à 148,- 483,- 459,- 193,-</p>	<p>4563,- (VZ)</p> <p>à 131,- à 369,- à 410,- à 148,- 483,- 489,- 193,-</p>
	<p>55036</p> <p>bestehend aus: 1 x 4640, 1 x 55031, 1 x 4447, 1 x 4305 B 375,0, H 185,0, T 49,9 cm</p> <p>Gegen Aufpreis: 1 x 8942 1er Set LED-Strahler 1 x 4577 3er Set LED-Glaskantenbel. (Point) B 60 cm 1 x 92470 Indirekte LED-Korpusbeleuchtung 4 R 1 x 4585 Spiegelrückwand 4 R / B 60 cm 1 x 8371 3er Set Innenschubkästen B 60 cm (hinter Türen) Funkfernbedienung siehe Seite 87.</p>	<p>5136,-</p> <p>131,- 369,- 410,- 148,- 371,-</p>	<p>5486,-</p> <p>131,- 369,- 410,- 148,- 371,-</p>

NEU

Vorschläge

(preisgleich auch spiegelbildlich möglich = Best.-Nr. mit G ergänzen z. B. 6634/G)

	Best.-Nr. / Maße Beschreibung	PG 1	PG 2
	<p>52913 bestehend aus: 2x 4547, 1x 5861, 1x 51224, 1x 5862, 2x 4448 B 360,0, H 223,2, T 49,9 cm Gegen Aufpreis: 2x 8942 1er Set LED-Strahler 2x 4577 3er Set LED-Glaskantenbel. (Point) B 60 cm 2x 92470 Indirekte LED-Korpusbeleuchtung 4 R 2x 4585 Spiegelrückwand 4 R / B 60 cm 1x 8189 Infrarot Repeater Funkfernbedienung siehe Seite 87.</p>	<p>4642,- (VZ) à 131,- à 369,- à 410,- à 148,- 193,-</p>	<p>5003,- (VZ) à 131,- à 369,- à 410,- à 148,- 193,-</p>
	<p>52860 bestehend aus: 1 x 4311, 1 x 52837, 2 x 92118, 1 x 4448 B 330,0, H 223,2, T 49,9 cm Gegen Aufpreis: 1x 8942 1er Set LED-Strahler 1x 8037 4er Set LED-Glaskantenbel. (Point) B 60 cm 1x 92472 Indirekte LED-Korpusbeleuchtung 5 R 1x 8054 Spiegelrückwand 5 R / B 60 cm 1x 94094 CD/DVD-Auszug, Mittelseite und Boden B 60 / T 49,9 cm 1x 94083 Boden B 60 / T 49,9 cm 1x 92134 Infrarot Repeater (1 Empfänger / 2 Sender) Funkfernbedienung siehe Seite 87.</p>	<p>4790,- (VZ) 131,- 455,- 459,- 178,- 251,- 64,- 234,-</p>	<p>5103,- (VZ) 131,- 455,- 459,- 178,- 251,- 64,- 234,-</p>
	<p>4631 bestehend aus: 1 x 4300, 1 x 4484, 1 x 4481, 1 x 4310 B 360,0, H 223,2, T 56,3 cm Gegen Aufpreis 2x 8942 1er Set LED-Strahler 1x 4575 2er Set LED-Glaskantenbel. (Point) B 60 cm 1x 8037 4er Set LED-Glaskantenbel. (Point) B 60 cm 1x 92468 Indirekte LED-Korpusbeleuchtung 3 R 1x 92472 Indirekte LED-Korpusbeleuchtung 5 R 1x 4583 Spiegelrückwand 3 R / B 60 cm 1x 8054 Spiegelrückwand 5 R / B 60 cm 2x 93932 CD/DVD-Einteilung B 60 / T 56,3 cm (für B 120) Funkfernbedienung siehe Seite 87.</p>	<p>4074,- (VZ) à 131,- 285,- 455,- 320,- 459,- 129,- 178,- à 139,-</p>	<p>4381,- (VZ) à 131,- 285,- 455,- 320,- 459,- 129,- 178,- à 139,-</p>
	<p>51117 B 330,0 (mit Unterteil B 120,0) cm bestehend aus: 1 x 4301, 1 x 51023, 1 x 51021, 1 x 51088, 1 x 51042, 1 x 51039, 1 x 90852 52919 B 345,0 (mit Unterteil B 135,0) cm (Abb.) bestehend aus: 1 x 4301, 1 x 75218, 1 x 51021, 1 x 4481, 1 x 51042, 1 x 51039, 1 x 4449 H 223,2, T 56,3 cm Gegen Aufpreis 2x 8942 1er Set LED-Strahler 1x 4575 2er Set LED-Glaskantenbel. (Point) B 60 cm 1x 4576 3er Set LED-Glaskantenbel. (Point) B 45 cm 1x 92468 Indirekte LED-Korpusbeleuchtung 3 R 1x 92470 Indirekte LED-Korpusbeleuchtung 4 R 1x 4584 Spiegelrückwand 4 R / B 45 cm 1x 4583 Spiegelrückwand 3 R / B 60 cm 2x 93932 CD/DVD-Einteilung B 60 / T 56,3 cm (für B 120) 2x 93933 CD/DVD-Einteilung B 67,5 / T 56,3 cm (für B 135) 1x 8002 CD/DVD-Einteilung B 90 / T 56,3 cm 1x 94078 Innenschubkasten B 90 cm 1x 7342 Innenschubkasten B 120 cm 1x 90130 Innenschubkasten B 135 cm Funkfernbedienung siehe Seite 87.</p>	<p>4479,- (VZ) 4545,- (VZ) à 131,- 285,- 335,- 320,- 410,- 127,- 129,- à 139,- à 144,-</p>	<p>4789,- (VZ) 4865,- (VZ) à 131,- 285,- 335,- 320,- 410,- 127,- 129,- à 139,- à 144,- 159,- 150,- 214,- 223,-</p>

Vorschläge

(preisgleich auch spiegelbildlich möglich = Best.-Nr. mit G ergänzen z. B. 6634/G)

	Best.-Nr. / Maße Beschreibung	PG 1	PG 2
	<p>52831</p> <p>bestehend aus: 1 x 4300, 1 x 52733, 1 x 51206, 1 x 51088, 1 x 90852, 1 x 51043, 1 x 51039</p> <p>B 345,0, H 220,2, T 49,9 cm</p> <p>Gegen Aufpreis: 2 x 8942 1er Set LED-Strahler 1 x 4575 2er Set LED-Glaskantenbel. (Point) B 60 cm 1 x 4576 3er Set LED-Glaskantenbel. (Point) B 45 cm 1 x 92468 Indirekte LED-Korpusbeleuchtung 3 R 1 x 92470 Indirekte LED-Korpusbeleuchtung 4 R 1 x 4583 Spiegelrückwand 3 R / B 60 cm 1 x 4584 Spiegelrückwand 4 R / B 45 cm 1 x 8189 Infrarot Repeater 1 x 91141 Innenschubkasten B 105 cm 2 x 93928 CD/DVD-Einteilung B 52,5 / T 49,9 cm (für B 105) TV-Halterung siehe Seite 83. Funkfernbedienung siehe Seite 87.</p>	<p>4690,- (VZ)</p> <p>à 131,- 285,- 335,- 320,- 410,- 129,- 127,- 193,- 206,- à 133,-</p>	<p>5061,- (VZ)</p> <p>à 131,- 285,- 335,- 320,- 410,- 129,- 127,- 193,- 206,- à 133,-</p>
	<p>55065</p> <p>bestehend aus: 1 x 4547, 2 x 52626, 1 x 51224, 1 x 89031, 1 x 51033, 1 x 4482</p> <p>B 337,5, H 223,2, T 49,9 cm</p> <p>Gegen Aufpreis: 2 x 8942 1er Set LED-Strahler 1 x 94000 3er Set LED-Glasbodenbel. (Indirekt) B 60 cm 1 x 93993 2er Set LED-Glasbodenbel. (Indirekt) B 52,5 cm 1 x 92470 Indirekte LED-Korpusbeleuchtung 4 R 1 x 92468 Indirekte LED-Korpusbeleuchtung 3 R 1 x 4585 Spiegelrückwand 4 R / B 60 cm 1 x 94035 Spiegelrückwand 3 R / B 52,5 cm 1 x 8189 Infrarot Repeater TV-Halterung siehe Seite 83. Funkfernbedienung siehe Seite 87.</p>	<p>4575,- (VZ)</p> <p>à 131,- 369,- 268,- 410,- 320,- 148,- 118,- 193,-</p>	<p>4898,- (VZ)</p> <p>à 131,- 369,- 268,- 410,- 320,- 148,- 118,- 193,-</p>
	<p>55037</p> <p>bestehend aus: 1 x 55034, 1 x 4463, 2 x 51088, 1 x 4310</p> <p>B 345,0, H 223,2, T 49,9 cm</p> <p>Gegen Aufpreis: 2 x 8942 1er Set LED-Strahler 1 x 8037 4er Set LED-Glaskantenbel. (Point) B 60 cm 1 x 4575 2er Set LED-Glaskantenbel. (Point) B 60 cm 1 x 92468 Indirekte LED-Korpusbeleuchtung 3 R 1 x 92472 Indirekte LED-Korpusbeleuchtung 5 R 1 x 4583 Spiegelrückwand 3 R / B 60 cm 1 x 8054 Spiegelrückwand 5 R / B 60 cm Funkfernbedienung siehe Seite 87.</p>	<p>5445,- (VZ)</p> <p>à 131,- 455,- 285,- 320,- 459,- 129,- 178,-</p>	<p>5828,- (VZ)</p> <p>à 131,- 455,- 285,- 320,- 459,- 129,- 178,-</p>
	<p>52914</p> <p>bestehend aus: 1x 4311, 1x 5861, 1x 51228, 1x 5862, 1x 80245, 1x 4464</p> <p>B 360,0, H 223,2, T 49,9 cm</p> <p>Gegen Aufpreis: 2 x 8942 1er Set LED-Strahler 1 x 8037 4er Set LED-Glaskantenbel. (Point) B 60 cm 1 x 4575 2er Set LED-Glaskantenbel. (Point) B 60 cm 1 x 92468 Indirekte LED-Korpusbeleuchtung 3 R 1 x 92472 Indirekte LED-Korpusbeleuchtung 5 R 1 x 4583 Spiegelrückwand 3 R / B 60 cm 1 x 8054 Spiegelrückwand 5 R / B 60 cm 1 x 8189 Infrarot Repeater Funkfernbedienung siehe Seite 87.</p>	<p>5417,- (VZ)</p> <p>à 131,- 455,- 285,- 320,- 459,- 129,- 178,- 193,-</p>	<p>5804,- (VZ)</p> <p>à 131,- 455,- 285,- 320,- 459,- 129,- 178,- 193,-</p>

Vorschläge

(preisgleich auch spiegelbildlich möglich = Best.-Nr. mit G ergänzen z. B. 6634/G)

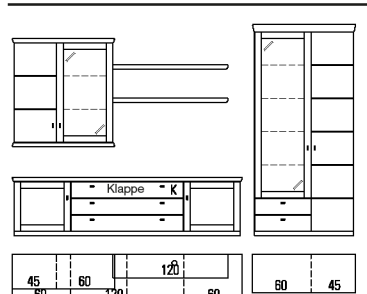
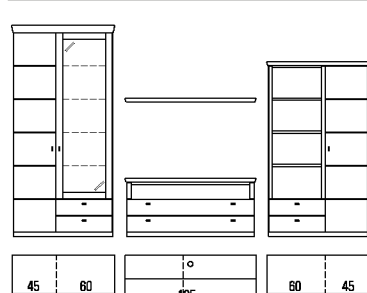
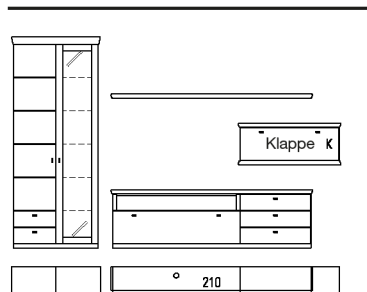
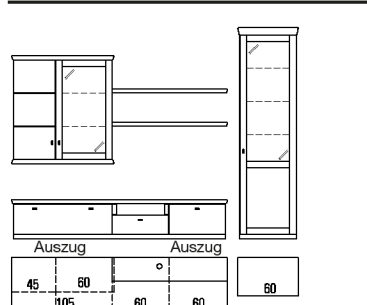
	Best.-Nr. / Maße Beschreibung	PG 1	PG 2
 <p style="text-align: center;">NEU</p>	<p>55038 bestehend aus: 1 x 5861, 1 x 51228, 1 x 5862, 1 x 4463, 2 x 4481, 1 x 4310 B 360,0, H 223,2, T 49,9 cm</p> <p>Gegen Aufpreis 2 x 8942 1er Set LED-Strahler 1 x 8037 4er Set LED-Glaskantenbel. (Point) B 60 cm 1 x 4575 2er Set LED-Glaskantenbel. (Point) B 60 cm 1 x 92468 Indirekte LED-Korpusbeleuchtung 3 R 1 x 92472 Indirekte LED-Korpusbeleuchtung 5 R 1 x 4583 Spiegelrückwand 3 R / B 60 cm 1 x 8054 Spiegelrückwand 5 R / B 60 cm 1 x 8189 Infrarot Repeater Funkfernbedienung siehe Seite 87.</p>	<p>5628,- (VZ)</p> <p>à 131,- 455,- 285,- 320,- 459,- 129,- 178,- 193,-</p>	<p>6030,- (VZ)</p> <p>à 131,- 455,- 285,- 320,- 459,- 129,- 178,- 193,-</p>
 <p style="text-align: center;">NEU</p>	<p>55039 B 360,0 (mit Korpusэлемент B 120,0) cm bestehend aus: 1 x 4311, 1 x 51234, 1 x 4481, 1 x 4662, 1 x 4669</p> <p>55040 B 375,0 (mit Korpusэлемент B 135,0) cm (Abb.) bestehend aus: 1 x 4311, 1 x 33814, 1 x 80245, 1 x 4662, 1 x 4669 H 223,2, T 49,9 cm</p> <p>Gegen Aufpreis 1 x 8942 1er Set LED-Strahler 1 x 8037 4er Set LED-Glaskantenbel. (Point) B 60 cm 1 x 92472 Indirekte LED-Korpusbeleuchtung 5 R 1 x 8054 Spiegelrückwand 5 R / B 60 cm 2 x 8059 LED-Holzbodenbeleuchtung B 60 cm Funkfernbedienung siehe Seite 87.</p>	<p>4598,- (VZ)</p> <p>4664,- (VZ)</p> <p>131,- 455,- 459,- 178,- à 135,-</p>	<p>4927,- (VZ)</p> <p>4997,- (VZ)</p> <p>131,- 455,- 459,- 178,- à 135,-</p>
	<p>52904 bestehend aus: 1 x 4371, 1 x 51079, 1 x 77216, 1 x 5874, 1 x 52764, 1 x 4448 B 345,0, H 223,2, T 49,9 cm</p> <p>Gegen Aufpreis: 1 x 8942 1er Set LED-Strahler 1 x 4575 5er Set LED-Glaskantenbel. (Point) B 45 cm 1 x 92474 Indirekte LED-Korpusbeleuchtung 6 R 1 x 7340 Spiegelrückwand 6 R / B 45 cm 2 x 93930 CD/DVD-Einteilung B 67,5 / T 49,9 cm (für B 135) Schubkasteneinteilung siehe Seite 85. Funkfernbedienung siehe Seite 87.</p>	<p>4358,- (VZ)</p> <p>131,- 478,- 506,- 159,- à 144,-</p>	<p>4627,- (VZ)</p> <p>131,- 478,- 506,- 159,- à 144,-</p>
	<p>4415 bestehend aus: 1 x 4463, 1 x 4486, 2 x 4481, 1 x 4548 B 300,0, H 223,2, T 56,3 cm</p> <p>Gegen Aufpreis 2 x 8942 1er Set LED-Strahler 1 x 4575 2er Set LED-Glaskantenbel. (Point) B 60 cm 1 x 4577 3er Set LED-Glaskantenbel. (Point) B 60 cm 1 x 92468 Indirekte LED-Korpusbeleuchtung 3 R 1 x 92470 Indirekte LED-Korpusbeleuchtung 4 R 1 x 4583 Spiegelrückwand 3 R / B 60 cm 1 x 4585 Spiegelrückwand 4 R / B 60 cm 2 x 93931 CD/DVD-Einteilung B 52,5 / T 56,3 cm (für B 105) 2 x 4594 CD/DVD-Einteilung B 60 / T 56,3 cm 2 x 4592 Innenschubkasten B 60 cm (für Unterteil) 1 x 4593 Innenschubkasten B 45 cm (für Unterteil) Funkfernbedienung siehe Seite 87.</p>	<p>3962,- (VZ)</p> <p>à 131,- 285,- 369,- 320,- 410,- 129,- 148,- à 133,- à 139,- à 124,- 112,-</p>	<p>4239,- (VZ)</p> <p>à 131,- 285,- 369,- 320,- 410,- 129,- 148,- à 133,- à 139,- à 124,- 112,-</p>

Vorschläge

(preisgleich auch spiegelbildlich möglich = Best.-Nr. mit G ergänzen z. B. 6634/G)

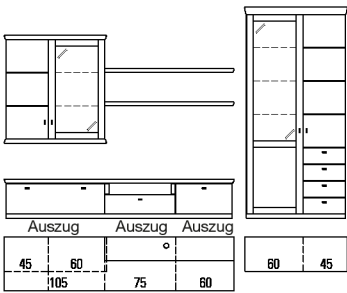
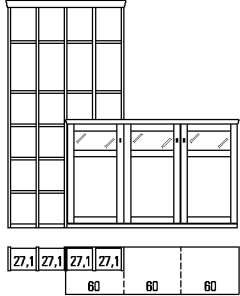
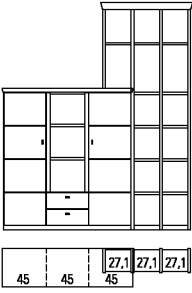
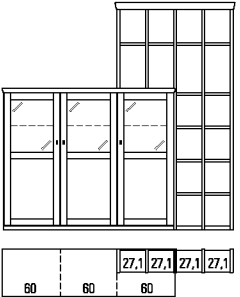
	Best.-Nr. / Maße Beschreibung	PG 1	PG 2
	<p>4629 B 345,0 (mit Unterteil B 105,0/60,0/60,0) cm bestehend aus: 1 x 4463, 1 x 4486, 2 x 4481, 1 x 4553</p>	4684,- (VZ)	5015,- (VZ)
	<p>52921 B 360,0 (mit Unterteil B 105,0/75,0/60,0) cm (Abb.) bestehend aus: 1 x 4463, 1 x 51022, 1 x 51015, 1 x 51019, 2 x 80245, 1 x 4553 H 223,2, T 56,3 cm</p> <p>Gegen Aufpreis 2 x 8942 1er Set LED-Strahler 1 x 4575 2er Set LED-Glaskantenbel. (Point) B 60 cm 1 x 4577 3er Set LED-Glaskantenbel. (Point) B 60 cm 1 x 92468 Indirekte LED-Korpusbeleuchtung 3 R 1 x 92470 Indirekte LED-Korpusbeleuchtung 4 R 1 x 4583 Spiegelrückwand 3 R / B 60 cm 1 x 4585 Spiegelrückwand 4 R / B 60 cm 2 x 93931 CD/DVD-Einteilung B 52,5 / T 56,3 cm (für B 105) 1 x 4594 CD/DVD-Einteilung B 60 / T 56,3 cm 1 x 7281 CD/DVD-Einteilung B 75 / T 56,3 cm 2 x 4592 Innenschubkasten B 60 cm (für Unterteil) 1 x 4593 Innenschubkasten B 45 cm (für Unterteil) Funkfernbedienung siehe Seite 87.</p>	4969,- (VZ)	5320,- (VZ)
	<p>52863 bestehend aus: 3 x 7151, 3 x 7303, 2 x 1107, 14 x 1106, 1 x 75347, 1 x 4340 B 246,9, H 240,8, T 49,9 cm</p> <p>Gegen Aufpreis: 1 x 8944 3er Set LED-Strahler 3 x 4581 Spiegelrückwand 1 R / B 60 cm 3 x 92464 Indirekte LED-Korpusbeleuchtung 1 R Funkfernbedienung siehe Seite 87.</p>	3582,-	3800,-
	<p>52996 Highboardkombination bestehend aus: 1 x 52998, 1 x 52997</p> <p>52998 Highboard bestehend aus: 1 x 4518, 1 x 4652, 1 x 4519</p> <p>52997 Aufsatzregal bestehend aus: 3 x 7151, 1 x 7303, 2 x 1107, 11 x 1106, 1 x 75347 B 197,9, H 240,8, T 40,3 cm</p> <p>Gegen Aufpreis: 2 x 8058 LED-Holzbodenbeleuchtung B 45 cm Funkfernbedienung siehe Seite 87.</p>	3088,- (VZ)	3320,- (VZ)
	<p>52998 Highboard bestehend aus: 1 x 4518, 1 x 4652, 1 x 4519</p> <p>52997 Aufsatzregal bestehend aus: 3 x 7151, 1 x 7303, 2 x 1107, 11 x 1106, 1 x 75347 B 197,9, H 240,8, T 40,3 cm</p> <p>Gegen Aufpreis: 2 x 8058 LED-Holzbodenbeleuchtung B 45 cm Funkfernbedienung siehe Seite 87.</p>	2250,-	2408,-
	<p>52972 Highboardkombination bestehend aus: 1 x 6646, 3 x 7151, 2 x 7303, 2 x 1107, 12 x 1106, 1 x 75347</p> <p>52973 Aufsatzregal bestehend aus: 3 x 7151, 2 x 7303, 2 x 1107, 12 x 1106, 1 x 75347 B 242,9, H 240,8, T 49,9 cm</p> <p>Gegen Aufpreis: 1 x 8944 3er Set LED-Strahler 3 x 4574 1er Set LED-Glaskantenbel. (Point) B 60 cm 3 x 92466 Indirekte LED-Korpusbeleuchtung 2 R 3 x 4582 Spiegelrückwand 2 R / B 60 cm Funkfernbedienung siehe Seite 87.</p>	1190,-	1257,-
	<p>52972 Highboardkombination bestehend aus: 1 x 6646, 3 x 7151, 2 x 7303, 2 x 1107, 12 x 1106, 1 x 75347</p> <p>52973 Aufsatzregal bestehend aus: 3 x 7151, 2 x 7303, 2 x 1107, 12 x 1106, 1 x 75347 B 242,9, H 240,8, T 49,9 cm</p> <p>Gegen Aufpreis: 1 x 8944 3er Set LED-Strahler 3 x 4574 1er Set LED-Glaskantenbel. (Point) B 60 cm 3 x 92466 Indirekte LED-Korpusbeleuchtung 2 R 3 x 4582 Spiegelrückwand 2 R / B 60 cm Funkfernbedienung siehe Seite 87.</p>	3088,- (VZ)	3320,- (VZ)
	<p>52972 Highboardkombination bestehend aus: 1 x 6646, 3 x 7151, 2 x 7303, 2 x 1107, 12 x 1106, 1 x 75347</p> <p>52973 Aufsatzregal bestehend aus: 3 x 7151, 2 x 7303, 2 x 1107, 12 x 1106, 1 x 75347 B 242,9, H 240,8, T 49,9 cm</p> <p>Gegen Aufpreis: 1 x 8944 3er Set LED-Strahler 3 x 4574 1er Set LED-Glaskantenbel. (Point) B 60 cm 3 x 92466 Indirekte LED-Korpusbeleuchtung 2 R 3 x 4582 Spiegelrückwand 2 R / B 60 cm Funkfernbedienung siehe Seite 87.</p>	4180,-	4454,-
<p>52972 Highboardkombination bestehend aus: 1 x 6646, 3 x 7151, 2 x 7303, 2 x 1107, 12 x 1106, 1 x 75347</p> <p>52973 Aufsatzregal bestehend aus: 3 x 7151, 2 x 7303, 2 x 1107, 12 x 1106, 1 x 75347 B 242,9, H 240,8, T 49,9 cm</p> <p>Gegen Aufpreis: 1 x 8944 3er Set LED-Strahler 3 x 4574 1er Set LED-Glaskantenbel. (Point) B 60 cm 3 x 92466 Indirekte LED-Korpusbeleuchtung 2 R 3 x 4582 Spiegelrückwand 2 R / B 60 cm Funkfernbedienung siehe Seite 87.</p>	1388,-	1469,-	
<p>52972 Highboardkombination bestehend aus: 1 x 6646, 3 x 7151, 2 x 7303, 2 x 1107, 12 x 1106, 1 x 75347</p> <p>52973 Aufsatzregal bestehend aus: 3 x 7151, 2 x 7303, 2 x 1107, 12 x 1106, 1 x 75347 B 242,9, H 240,8, T 49,9 cm</p> <p>Gegen Aufpreis: 1 x 8944 3er Set LED-Strahler 3 x 4574 1er Set LED-Glaskantenbel. (Point) B 60 cm 3 x 92466 Indirekte LED-Korpusbeleuchtung 2 R 3 x 4582 Spiegelrückwand 2 R / B 60 cm Funkfernbedienung siehe Seite 87.</p>	à 244,- à 212,- à 275,- à 99,-	à 244,- à 212,- à 275,- à 99,-	

Vorschläge

(preisgleich auch spiegelbildlich möglich = Best.-Nr. mit G ergänzen z. B. 6634/G)

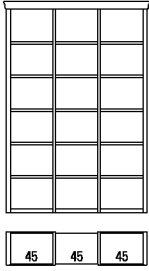
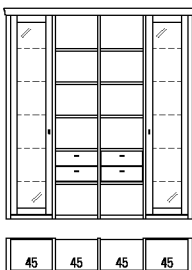
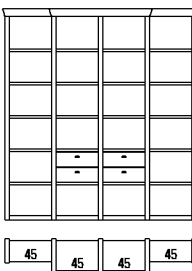
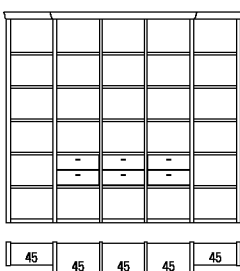
	Best.-Nr. / Maße Beschreibung	PG 1	PG 2
	<p>52909 bestehend aus: 2 x 77129, 2 x 7153, 3 x 4443, 15 x 4439, 3 x 4438 B 149,8, H 223,2, T 37,0 cm</p>	1675,- (VZ)	1797,- (VZ)
	<p>52905 bestehend aus: 2 x 77129, 1 x 51078W, 3 x 7153, 1 x 51079W, 2 x 4443, 10 x 4439, 2 x 4469, 2 x 4438 B 197,7, H 223,2, T 37,0 cm Gegen Aufpreis: 1 x 8943 2er Set LED-Strahler 2 x 8039 5er Set LED-Glaskantenbel. (Point) B 45 cm 2 x 92474 Indirekte LED-Korpusbeleuchtung 6 R 2 x 7340 Spiegelrückwand 6 R / B 45 cm Funkfernbedienung siehe Seite 87.</p>	3715,- (VZ) 184,- à 478,- à 506,- à 159,-	3969,- (VZ) 184,- à 478,- à 506,- à 159,-
	<p>52916 bestehend aus: 2 x 77125, 3 x 77129, 2 x 7164, 10 x 7157, 2 x 75347, 2 x 4443, 10 x 4439, 2 x 4438, 2 x 4469 B 202,5, H 223,2, T 37,0 cm</p>	2747,-	2949,-
	<p>52910 bestehend aus: 2 x 77125, 2 x 77129, 2 x 7153, 2 x 7164, 10 x 7157, 3 x 4443, 15 x 4439, 2 x 75347, 3 x 4438, 3 x 4469 B 248,8, H 223,2, T 37,0 cm</p>	2948,- (VZ)	3306,- (VZ)



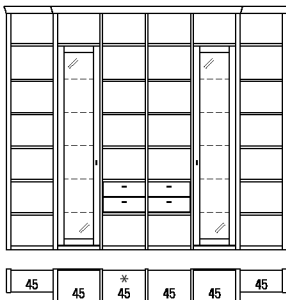
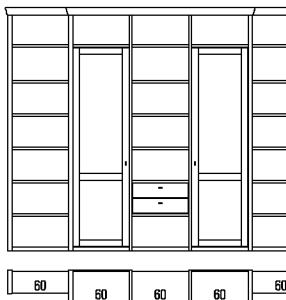

Vorschläge

(preisgleich auch spiegelbildlich möglich = Best.-Nr. mit G ergänzen z. B. 6634/G)

	Best.-Nr. / Maße Beschreibung	PG 1	PG 2
	<p>52906 B 296,7 cm (mit 2 Regalen*) (Abb.) bestehend aus: 2 x 77126, 2 x 77130, 3 x 7154, 2 x 7164, 12 x 7157, 2 x 4443, 12 x 4439, 1 x 51078W, 1 x 51079W, 2 x 4469, 2 x 75347, 4 x 4438</p> <p>52907 B 344,6 cm (mit 3 Regalen*) bestehend aus: 2 x 77126, 2 x 77130, 4 x 7154, 2 x 7164, 12 x 7157, 3 x 4443, 18 x 4439, 1 x 51078W, 1 x 51079W, 3 x 4469, 2 x 75347, 5 x 4438 H 257,5, T 37,0 cm</p> <p>Gegen Aufpreis: 1 x 8943 2er Set LED-Strahler 2 x 8039 5er Set LED-Glaskantenbel. (Point) B 45 cm 2 x 92474 Indirekte LED-Korpusbeleuchtung 6 R 2 x 7340 Spiegelrückwand 6 R / B 45 cm Funkfernbedienung siehe Seite 87.</p>	5095,- (VZ)	5497,- (VZ)
	<p>52908 bestehend aus: 2 x 77126, 2 x 77130, 2 x 7154, 2 x 7296, 1 x 4444, 6 x 4440, 12 x 7161, 1 x 4470, 2 x 75347, 3 x 4438, 1 x 4541W, 1 x 4542W B 323,8, H 257,5, T 37,0 cm</p>	4790,- (VZ)	5095,- (VZ)

Wangen, Tiefe 25,4 cm

Wangen, Tiefe 35,0 cm

Best.-Nr. / Maße Beschreibung	PG 1	PG 2	Best.-Nr. / Maße Beschreibung	PG 1	PG 2
 <p>7150 H 215,7 cm 6 R 7151 H 250,0 cm 7 R 7391 H 260,0 cm 7303 H min. 30,0 bis max. 190,0 cm (Preis pro angefangene 10,0 cm, inkl. Kopfkante)</p> <p>66022 H bis max. 427,7 cm (Wunschmaß bitte angeben. Überlange Wangen werden grundsätzlich auf der Höhe 215,7 cm geteilt.)</p> <ul style="list-style-type: none"> - Bohrungen im Modellraster. - Außen- und Mittelwangen werden kommissionsorientiert gebohrt. - Bauseitige Wandbefestigung zwingend erforderlich. <p>St. 2,9 cm Gegen Aufpreis: 1 x 7299 Höhenkürzung für 7150, 7151, 7391 19,- 19,- 1 x 93563 Kopfkante Wangen bis 190,0 cm inkl. Kopfkante (ohne Aufpreis) 34,- 36,-</p> <p>Raumteilerausführung siehe Seite 89. Fertigung als Aufsatzwange, nicht bodenstehende Wange oder Wangenlösung im Überbau gegen Berechnung siehe Seite 89.</p>	124,-	131,-	 <p>7153 H 215,7 cm 6 R 7154 H 250,0 cm 7 R 7392 H 260,0 cm 7304 H min. 30,0 bis max. 190,0 cm (Preis pro angefangene 10,0 cm, inkl. Kopfkante)</p> <p>66023 H bis max. 427,7 cm (Wunschmaß bitte angeben. Überlange Wangen werden grundsätzlich auf der Höhe 215,7 cm geteilt.)</p> <ul style="list-style-type: none"> - Bohrungen im Modellraster. - Außen- und Mittelwangen werden kommissionsorientiert gebohrt. - Bauseitige Wandbefestigung zwingend erforderlich. <p>St. 2,9 cm Gegen Aufpreis: 1 x 7299 Höhenkürzung für 7153, 7154, 7392 19,- 19,- 1 x 93563 Kopfkante Wangen bis 190,0 cm inkl. Kopfkante (ohne Aufpreis) 34,- 36,-</p> <p>Raumteilerausführung siehe Seite 89. Fertigung als Aufsatzwange, nicht bodenstehende Wange oder Wangenlösung im Überbau gegen Berechnung siehe Seite 89.</p>	144,-	150,-
 <p>77125 H 215,7 cm 6 R 77126 H 250,0 cm 7 R 77127 H 260,0 cm 77128 H min. 30,0 bis max. 190,0 cm (Preis pro angefangene 10,0 cm, inkl. Kopfkante)</p> <p>77217 H bis max. 427,7 cm (Wunschmaß bitte angeben. Überlange Wangen werden grundsätzlich auf der Höhe 215,7 cm geteilt.)</p> <ul style="list-style-type: none"> - Bohrungen im Modellraster. - Außen- und Mittelwangen werden kommissionsorientiert gebohrt. - Bauseitige Wandbefestigung zwingend erforderlich. <p>St. 4,5 cm Gegen Aufpreis: 1 x 7299 Höhenkürzung für 77125, 77126, 77127 19,- 19,- 1 x 93771 Kopfkante Wangen bis 190,0 cm inkl. Kopfkante (ohne Aufpreis) 39,- 43,-</p> <p>Raumteilerausführung siehe Seite 89. Fertigung als Aufsatzwange, nicht bodenstehende Wange oder Wangenlösung im Überbau gegen Berechnung siehe Seite 89.</p>	161,-	176,-	 <p>77129 H 215,7 cm 6 R 77130 H 250,0 cm 7 R 77131 H 260,0 cm 77132 H min. 30,0 bis max. 190,0 cm (Preis pro angefangene 10,0 cm, inkl. Kopfkante)</p> <p>77218 H bis max. 427,7 cm (Wunschmaß bitte angeben. Überlange Wangen werden grundsätzlich auf der Höhe 215,7 cm geteilt.)</p> <ul style="list-style-type: none"> - Bohrungen im Modellraster. - Außen- und Mittelwangen werden kommissionsorientiert gebohrt. - Bauseitige Wandbefestigung zwingend erforderlich. <p>St. 4,5 cm Gegen Aufpreis: 1 x 7299 Höhenkürzung für 77129, 77130, 77131 19,- 19,- 1 x 93771 Kopfkante Wangen bis 190,0 cm inkl. Kopfkante (ohne Aufpreis) 39,- 43,-</p> <p>Raumteilerausführung siehe Seite 89. Fertigung als Aufsatzwange, nicht bodenstehende Wange oder Wangenlösung im Überbau gegen Berechnung siehe Seite 89.</p>	195,-	212,-

Maßdetails

Grundriss

A = 1,5 cm von Hinterkante Boden bis Hinterkante Wange.
 B = 1,1 cm von Vorderkante Boden bis Vorderkante Wange.

Die angegebenen Bodenmaße enthalten den Rücksprung von 1,5 cm zur Hinterkante der Wange.

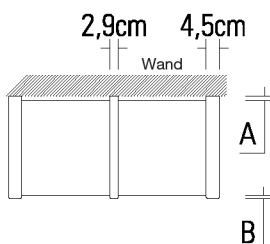

Wangen-Zwischenbauböden, für T 25,4 cm

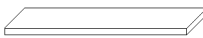
Best.-Nr. / Maße Beschreibung	PG 1	PG 2
 1106 B 27,1 cm	36,-	39,-
7156 B 30,0 cm	39,-	43,-
25710 B 37,5 cm	45,-	48,-
7157 B 45,0 cm	49,-	51,-
88757 B 52,5 cm <i>NEU</i>	52,-	56,-
7161 B 60,0 cm	56,-	58,-
7158 B 75,0 cm	62,-	64,-
7159 B 90,0 cm	73,-	81,-
7160 B 120,0 cm	94,-	97,-
7162 B mind. 120,0, max. 200,0 cm	9,-	9,-
(Preis pro angefangene 10,0 cm)		
St. 2,6, T 24,3 cm (inkl. 1,5 cm Bodenrücksprung)		
<ul style="list-style-type: none"> - Ab B 100,0 cm sind die Böden aus Tischlerplatte. - Ab B 130,0 cm ist eine Wandbefestigung erforderlich. Wandbefestigungsbeschlag für Festmauerwerk ist im Lieferumfang enthalten. 		

Wangen-Zwischenbauböden, für T 35,0 cm

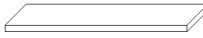
Best.-Nr. / Maße Beschreibung	PG 1	PG 2
 7166 B 27,1 cm	43,-	45,-
7167 B 30,0 cm	45,-	48,-
2600 B 37,5 cm	51,-	54,-
4439 B 45,0 cm	56,-	58,-
88759 B 52,5 cm <i>NEU</i>	59,-	63,-
4440 B 60,0 cm	62,-	71,-
4441 B 75,0 cm	75,-	81,-
4442 B 90,0 cm	86,-	90,-
7171 B 120,0 cm	97,-	101,-
51087 B mind. 120,0, max. 200,0 cm	11,-	11,-
(Preis pro angefangene 10,0 cm)		
St. 2,6, T 33,9 cm (inkl. 1,5 cm Bodenrücksprung)		
<ul style="list-style-type: none"> - Ab B 100,0 cm sind die Böden aus Tischlerplatte. - Ab B 130,0 cm ist eine Wandbefestigung erforderlich. Wandbefestigungsbeschlag für Festmauerwerk ist im Lieferumfang enthalten. 		

Wangen-Sockelböden, für T 25,4 cm

Best.-Nr. / Maße Beschreibung	PG 1	PG 2
 1107 B 27,1 cm	49,-	53,-
7163 B 30,0 cm	49,-	53,-
75207 B 37,5 cm	54,-	56,-
7164 B 45,0 cm	56,-	58,-
88758 B 52,5 cm <i>NEU</i>	59,-	63,-
7296 B 60,0 cm	62,-	64,-
7165 B 75,0 cm	73,-	81,-
7375 B 90,0 cm	84,-	88,-
St. inkl. Sockelleiste 4,5, T 33,9 cm (inkl. 1,5 cm Bodenrücksprung)		

Wangen-Sockelböden, für T 35,0 cm

Best.-Nr. / Maße Beschreibung	PG 1	PG 2
 Sockelböden		
7174 B 27,1 cm	54,-	56,-
7175 B 30,0 cm	54,-	56,-
2601 B 37,5 cm	58,-	60,-
4443 B 45,0 cm	62,-	71,-
88760 B 52,5 cm <i>NEU</i>	69,-	74,-
4444 B 60,0 cm	75,-	81,-
4445 B 75,0 cm	86,-	90,-
4446 B 90,0 cm	94,-	99,-
St. inkl. Sockelleiste 4,5, T 33,9 cm (inkl. 1,5 cm Bodenrücksprung)		

Abdeckblätter, für T 25,4 cm

Best.-Nr. / Maße Beschreibung	PG 1	PG 2
 75346	19,-	21,-
H 4,5, T 27,4 cm (durchgehend bis 240,0 cm) (Preis pro angefangene 10,0 cm)		

Abdeckblätter, für T 35,0 cm

Best.-Nr. / Maße Beschreibung	PG 1	PG 2
 4437	19,-	21,-
H 4,5, T 37,0 cm (durchgehend bis 240,0 cm) (Preis pro angefangene 10,0 cm)		
Abdeckblätter für Korputiefe 49,9 cm		
	Aufpreis + 30%	Aufpreis + 30%





Kranzplatte, für T 25,4 cm

Best.-Nr. / Maße Beschreibung	PG 1	PG 2
 75347	19,-	21,-
für Wangen ab 6 R H 7,5, T 27,4 cm (durchgehend bis 240,0 cm) (Preis pro angefangene 10,0 cm)		

Kranzplatte, für T 35,0 cm

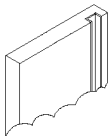
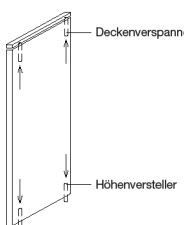
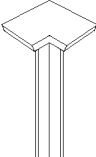
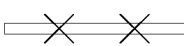
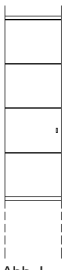
Best.-Nr. / Maße Beschreibung	PG 1	PG 2
 4438	21,-	24,-
für Wangen ab 6 R H 7,5, T 37,0 cm (durchgehend bis 240,0 cm) (Preis pro angefangene 10,0 cm)		
Kranzplatte für Korputiefe 50,2 cm		
	Aufpreis + 30%	Aufpreis + 30%

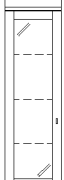
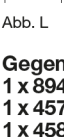
Zubehör für Wangen und Wangen-Zwischenbauböden

Best.-Nr. / Maße Beschreibung	PG 1	PG 2	Best.-Nr. / Maße Beschreibung	PG 1	PG 2
 <p>4477 durchgehende Lochreihe Abstand der Bohrungen je 3,2 cm (Aufpreis pro Wange)</p>	24,-	24,-	 <p>90080 Kabelkanal für Wangen inkl. Dichtungsbürste, pro Wange nur 1 x Kabelkanal möglich, Einbauposition (links oder rechts) angeben (Aufpreis pro Wange, bei Bestellung von Wangenboden- beleuchtung enthalten)</p>	88,-	88,-
 <p>7284 Deckenverspanner inkl. Höhenkürzung (für raumhohe Wangen) 7285 Höhenversteller zum Ausrichten bzw. Spannen von raumhohen Wangen (bitte lichte Raumhöhe angeben) Verstellbereich je 0 - 2,5 cm</p>	45,- 34,-	45,- 34,-	 <p>25264 Schenkel 31,5 x 31,5 cm 1 Eckabdeckblatt, 1 Eckleiste T 25,4 cm 91196 Schenkel 41,1 x 41,1 cm wie vor T 35,0 cm 93795 Eckleiste (ohne Eckabdeckblatt) Weiterbau mit einer Wange Höhe 215,7 - 260,0 cm oder einem Korpuselement 6 Raster</p>	264,- 356,-	281,- 384,-
 <p>LED-Beleuchtung für Wangen-Zwischenbauböden inkl. Vorschaltgerät, Zuleitung, Fußschalter und Kabelkanal in Wange. Die zu beleuchtenden Böden in der Bestellskizze markieren. (Holzboden nicht mehr verstellbar, nur in Verbindung mit Wangen ohne Rückwand).</p>			<p>190066 für B 27,1 cm ~2 Watt 190068 für B 30,0 cm ~2 Watt 190069 für B 37,5 cm ~3 Watt 190071 für B 45,0 cm ~3 Watt 190523 für B 52,5 cm ~4 Watt <i>NEU</i> 190072 für B 60,0 cm ~4 Watt 190073 für B 75,0 cm ~6 Watt 190074 für B 90,0 cm ~6 Watt 190526 für B 120,0 cm ~9 Watt</p>	161,- 161,- 176,- 176,- 178,- 182,- 182,- 191,- 206,- 223,-	161,- 161,- 176,- 176,- 178,- 182,- 182,- 191,- 206,- 223,-
<p>Die Leuchte wird mit einem Leuchtmittel der Energieklasse F geliefert.</p>			<h3>Zwischenbauelemente 4 R</h3> <p>(zwischen Wangen T 35,0 cm und Korpusstandelementen planbar)</p>		
<h3>Schubkasteneinsätze 1 R, für Tiefe 35,0 cm</h3>			 <p>4465 L 4466 R 1 Tür, 3 Einlegeböden B 45,0, H 146,0, T 35,0 cm</p>	553,- 553,-	590,- 590,-
 <p>7209 B 27,1 cm 7210 B 30,0 cm 4469 B 45,0 cm 88761 B 52,5 cm <i>NEU</i> 4470 B 60,0 cm 4471 B 75,0 cm 2 Schubkästen H 32,6, T 34,4 cm - Oben und unten Zwischenbau- boden T 35,0 cm erforderlich.</p>	148,- 150,- 184,- 198,- 212,- 244,-	150,- 157,- 195,- 212,- 232,- 257,-	 <p>4467 L 4468 R 1 Tür mit Glasfüllung, 3 Glaseinlegeböden B 45,0, H 146,0, T 35,0 cm</p>	682,- 682,-	727,- 727,-
<h3>Rückwände 6 R, Höhe 215,7 cm, St. 1,6 cm</h3> <p>(für den Regal/Korpus-Zwischenbau)</p>			 <p>Gegen Aufpreis: 1 x 8942 1er Set LED-Strahler 1 x 4576 3er Set LED-Glaskantenbel. (Point) B 45 cm 1 x 4584 Spiegelrückwand 4 R / B 45 cm</p>	131,- 335,- 127,-	131,- 335,- 127,-
 <p>7206 B 27,1 cm 7207 B 30,0 cm 7208 B 45,0 cm 88762 B 52,5 cm <i>NEU</i> 25852 B 60,0 cm 25853 B 75,0 cm 7305 Maßanfertigung Preis/m² Mindestpreis Rückwände 3 bis 6 Raster preisgleich - unter 3 Raster und über 6 Raster Rückwand pro m² berechnen. Rückwände werden je nach Größe ggf. geteilt, max. Breite an einem Stück 90,0 cm</p>	94,- 99,- 131,- 146,- 161,- 193,- 184,- 54,-	97,- 101,- 135,- 156,- 169,- 206,- 184,- 54,-			



Unterteile 1 R, Höhe 41,6 cm

(Breite plus 2,0 cm Abdeckblattüberstand je Seite)

Best.-Nr. / Maße Beschreibung	PG 1	PG 2	Best.-Nr. / Maße Beschreibung	PG 1	PG 2	
<p>51198 B 45,0 cm 51200 B 60,0 cm 51202 B 75,0 cm 51204 B 90,0 cm</p> <p>1 Auszug T 49,9 cm</p>	410,- 448,- 485,- 521,-	435,- 480,- 521,- 558,-	<p>75219 B 105,0 cm 51209 B 120,0 cm 75220 B 135,0 cm</p> <p>1 Klappe T 49,9 cm</p>	648,- 686,- 727,-	695,- 736,- 776,-	
<p>51018 B 45,0 cm 51019 B 60,0 cm 51020 B 75,0 cm 51021 B 90,0 cm</p> <p>wie vor T 56,3 cm</p>	410,- 448,- 485,- 521,-	435,- 480,- 521,- 558,-	<p>Abdeckblatt inkl. Kabeldurchlass, Rückwand inkl. Ausschnitt</p> <p>CD/DVD-Auszug kann nur rechts geplant werden.</p> <p>Boden nur in Verbindung mit Basis-Set möglich.</p> <p>Lichte Innenmaße: B 97,3, H 30,5, T 42,7/49,1 (bei B 105) cm B 112,3, H 30,5, T 42,7/49,1 (bei B 120) cm B 127,3, H 30,5, T 42,7/49,1 (bei B 135) cm</p> <p>Gegen Aufpreis: Basis-Set (nur rechts möglich) 1 x 8187 CD/DVD-Auszug B 60 cm für ca. 72 CD's / 48 DVD's</p> <p>Basis-Set (nur links möglich) 1 x 94088 Mittelseite und Boden B 45 / T 49,9 cm 1 x 94089 Mittelseite und Boden B 60 / T 49,9 cm 1 x 94090 Mittelseite und Boden B 75 / T 49,9 cm 1 x 94091 Mittelseite und Boden B 45 / T 56,3 cm 1 x 94092 Mittelseite und Boden B 60 / T 56,3 cm 1 x 94093 Mittelseite und Boden B 75 / T 56,3 cm</p> <p>Boden (nur rechts möglich) 1 x 90853 Boden B 60 / T 49,9 cm 1 x 8188 Boden B 60 / T 56,3 cm 1 x 8189 Infrarot Repeater (zur Übertragung des Infrarotsignals der Fernbedienung in das Klappenelement)</p> <p>1 x 92396 ohne vormontierten Kabeldurchlass</p>	648,- 686,- 727,-	695,- 736,- 776,-	
<p>51206 B 105,0 cm 51208 B 120,0 cm 75217 B 135,0 cm</p> <p>1 Auszug T 49,9 cm</p>	624,- 654,- 676,-	671,- 697,- 725,-	<p>Gegen Aufpreis: Basis-Set (nur rechts möglich) 1 x 8187 CD/DVD-Auszug B 60 cm für ca. 72 CD's / 48 DVD's</p> <p>Basis-Set (nur links möglich) 1 x 94088 Mittelseite und Boden B 45 / T 49,9 cm 1 x 94089 Mittelseite und Boden B 60 / T 49,9 cm 1 x 94090 Mittelseite und Boden B 75 / T 49,9 cm 1 x 94091 Mittelseite und Boden B 45 / T 56,3 cm 1 x 94092 Mittelseite und Boden B 60 / T 56,3 cm 1 x 94093 Mittelseite und Boden B 75 / T 56,3 cm</p> <p>Boden (nur rechts möglich) 1 x 90853 Boden B 60 / T 49,9 cm 1 x 8188 Boden B 60 / T 56,3 cm 1 x 8189 Infrarot Repeater (zur Übertragung des Infrarotsignals der Fernbedienung in das Klappenelement)</p> <p>1 x 92396 ohne vormontierten Kabeldurchlass</p>	266,-	266,-	
<p>51022 B 105,0 cm 51023 B 120,0 cm 75218 B 135,0 cm</p> <p>wie vor T 56,3 cm</p>	624,- 654,- 676,-	671,- 697,- 725,-	<p>Gegen Aufpreis: CD/DVD-Einteilung siehe Seite 84. Innenschubkasten siehe Seite 84. TV-Podest siehe Seite 83.</p>			
<p>51201 B 60,0 cm 51203 B 75,0 cm 51205 B 90,0 cm</p> <p>1 Klappe T 49,9 cm</p>	459,- 498,- 538,-	491,- 534,- 577,-	Beispiele für Inneneinteilung bei Unterteil mit Klappe.			
<p>51028 B 60,0 cm 51029 B 75,0 cm 51030 B 90,0 cm</p> <p>wie vor T 56,3 cm</p> <p>Abdeckblatt inkl. Kabeldurchlass, Rückwand inkl. Ausschnitt</p> <p>Lichte Innenmaße: B 54,3, H 30,5, T 42,7/49,1 (bei B 60) cm B 69,3, H 30,5, T 42,7/49,1 (bei B 75) cm B 84,3, H 30,5, T 42,7/49,1 (bei B 90) cm</p> <p>Gegen Aufpreis: 1 x 90853 Boden B 60 / T 49,9 cm 1 x 90854 Boden B 75 / T 49,9 cm 1 x 90855 Boden B 90 / T 49,9 cm 1 x 8188 Boden B 60 / T 56,3 cm 1 x 8315 Boden B 75 / T 56,3 cm 1 x 8998 Boden B 90 / T 56,3 cm 1 x 8187 CD/DVD-Auszug B 60 cm für ca. 72 CD's / 48 DVD's 1 x 8189 Infrarot Repeater (zur Übertragung des Infrarotsignals der Fernbedienung in das Klappenelement) 1 x 92396 ohne vormontierten Kabeldurchlass</p>	64,- 81,- 90,- 75,- 81,- 97,- 266,- 193,- 0,-	64,- 81,- 90,- 75,- 81,- 97,- 266,- 193,- 0,-	<p>Basis-Set 94088 - 94093</p>	<p>Basis-Set 94088 - 94093 + Boden 90853 / 8188</p>	<p>Basis-Set 8187</p>	<p>Basis-Set 8187 + Basis-Set 94088 - 94093</p>

Unterteile 1 R, Höhe 41,6 cm

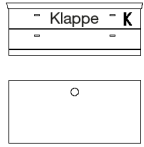
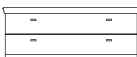
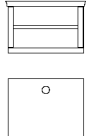
(Breite plus 2,0 cm Abdeckblattüberstand je Seite)

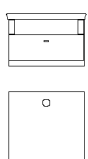
Best.-Nr. / Maße Beschreibung	PG 1	PG 2	Best.-Nr. / Maße Beschreibung	PG 1	PG 2
 52717 B 60,0 cm 52718 B 75,0 cm 52719 B 90,0 cm 2 Schubkästen T 49,9 cm	579,- 618,- 656,-	620,- 663,- 701,-	 52732 B 105,0 cm 52733 B 120,0 cm 52734 B 135,0 cm 1 Schubkasten, 1 Gerätenische mit Klappe T 49,9 cm	809,- 845,- 877,-	864,- 905,- 939,-
52723 B 60,0 cm 52724 B 75,0 cm 52725 B 90,0 cm wie vor T 56,3 cm Gegen Aufpreis: TV-Podest siehe Seite 83.	579,- 618,- 656,-	620,- 663,- 701,-	Abdeckblatt inkl. Kabeldurchlass, Rückwand inkl. Ausschnitt T 56,3 cm Lichte Maße hinter Geräteklappe: B 99,3, H 14,2, T 42,7/49,1 (bei B 105) cm B 114,3, H 14,2, T 42,7/49,1 (bei B 120) cm B 129,3, H 14,2, T 42,7/49,1 (bei B 135) cm Gegen Aufpreis: 1 x 8189 Infrarot Repeater (zur Übertragung des Infrarotsignals der Fernbedienung in das Klappenelement) 1 x 92396 ohne vormontierten Kabeldurchlass	809,- 845,- 877,-	864,- 905,- 939,-
 52720 B 105,0 cm 52721 B 120,0 cm 52722 B 135,0 cm 2 Schubkästen T 49,9 cm	860,- 894,- 922,-	918,- 954,- 984,-	 52741 B 60,0 cm 52742 B 75,0 cm 52743 B 90,0 cm 1 Boden (nicht verstellbar) T 49,9 cm	534,- 605,- 678,-	570,- 643,- 725,-
52726 B 105,0 cm 52727 B 120,0 cm 52728 B 135,0 cm wie vor T 56,3 cm Gegen Aufpreis: TV-Podest siehe Seite 83.	860,- 894,- 922,-	918,- 954,- 984,-	Abdeckblatt und Gerätenischenrückwand inkl. Kabeldurchlass Lichte Nischenmaße: B 51,6, H 15,0/15,0, T 42,7 (bei B 60) cm B 66,6, H 15,0/15,0, T 42,7 (bei B 75) cm B 81,6, H 15,0/15,0, T 42,7 (bei B 90) cm Gegen Aufpreis: 1 x 92396 ohne vormontierten Kabeldurchlass LED-Gerätenischenbeleuchtung siehe Seite 87.	0,-	0,-
 52729 B 60,0 cm 52730 B 75,0 cm 52731 B 90,0 cm 1 Schubkasten, 1 Gerätenische mit Klappe T 49,9 cm	553,- 592,- 633,-	592,- 637,- 676,-	 51210 B 60,0 cm 51211 B 75,0 cm 51213 B 90,0 cm 1 Schubkasten, 1 Geräte-Nische T 49,9 cm	513,- 558,- 603,-	549,- 594,- 641,-
Abdeckblatt inkl. Kabeldurchlass, Rückwand inkl. Ausschnitt T 56,3 cm Lichte Maße hinter Geräteklappe: B 54,3, H 14,2, T 42,7/49,1 (bei B 60) cm B 69,3, H 14,2, T 42,7/49,1 (bei B 75) cm B 84,3, H 14,2, T 42,7/49,1 (bei B 90) cm Gegen Aufpreis: 1 x 8189 Infrarot Repeater (zur Übertragung des Infrarotsignals der Fernbedienung in das Klappenelement) 1 x 92396 ohne vormontierten Kabeldurchlass	553,- 592,- 633,-	592,- 637,- 676,-	Abdeckblatt und Gerätenischenrückwand inkl. Kabeldurchlass wie vor T 56,3 cm Lichte Nischenmaße: B 51,6, H 11,9, T 42,7/49,1 (bei B 60) cm B 66,6, H 11,9, T 42,7/49,1 (bei B 75) cm B 81,6, H 11,9, T 42,7/49,1 (bei B 90) cm Gegen Aufpreis: 1 x 92396 ohne vormontierten Kabeldurchlass CD/DVD-Einteilung siehe Seite 84.	513,- 558,- 603,-	549,- 594,- 641,-

KORSIKA





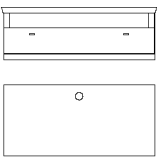
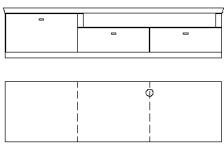
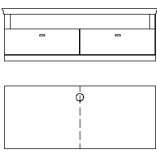
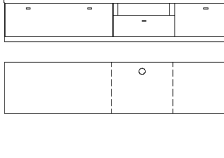
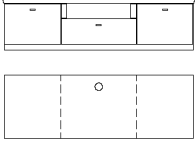
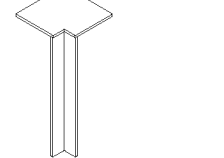







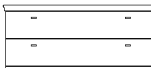
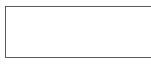

Unterteile 1 R, Höhe 41,6 cm

(Breite plus 2,0 cm Abdeckblattüberstand je Seite)

Best.-Nr. / Maße Beschreibung	PG 1	PG 2	Best.-Nr. / Maße Beschreibung	PG 1	PG 2
 <p>75223 B 105,0 cm 51214 B 120,0 cm 75224 B 135,0 cm</p> <p>1 Schubkasten, 1 Geräte-Nische T 49,9 cm</p>	643,- 691,- 736,-	691,- 738,- 785,-	 <p>51215 L B 180,0 cm (Abb.) 51216 R B 180,0 cm</p> <p>1 Auszug, 2 Schubkästen, 1 Geräte-Nische T 49,9 cm</p>	1135,- 1135,-	1214,- 1214,-
<p>Abdeckblatt und Gerätenischenrückwand inkl. Kabeldurchlass T 56,3 cm</p> <p>Lichte Nischenmaße: B 96,6, H 11,9, T 42,7/49,1 (bei B 105) cm B 111,6, H 11,9, T 42,7/49,1 (bei B 120) cm B 126,6, H 11,9, T 42,7/49,1 (bei B 135) cm</p> <p>Gegen Aufpreis: 1 x 92396 ohne vormontierten Kabeldurchlass CD/DVD-Einteilung siehe Seite 84.</p>	0,-	0,-	<p>Abdeckblatt und Gerätenischenrückwand inkl. Kabeldurchlass wie vor T 56,3 cm</p> <p>Lichte Nischenmaße: B 111,6, H 11,9, T 42,7/49,1 cm</p> <p>Gegen Aufpreis: 1 x 92396 ohne vormontierten Kabeldurchlass CD/DVD-Einteilung siehe Seite 84. Innenschubkasten siehe Seite 84.</p>	1135,- 1135,-	1214,- 1214,-
 <p>51217 B 120,0 cm</p> <p>2 Schubkästen, 1 Geräte-Nische T 49,9 cm</p>	703,-	755,-	 <p>51218 L B 225,0 cm (Abb.) 51219 R B 225,0 cm</p> <p>2 Auszüge, 1 Schubkasten, 1 Geräte-Nische T 49,9 cm</p>	1358,- 1358,-	1456,- 1456,-
<p>Abdeckblatt und Gerätenischenrückwand inkl. Kabeldurchlass wie vor T 56,3 cm</p> <p>Lichte Nischenmaße: B 111,6, H 11,9, T 42,7/49,1 cm</p> <p>Gegen Aufpreis: 1 x 92396 ohne vormontierten Kabeldurchlass CD/DVD-Einteilung siehe Seite 84.</p>	0,-	0,-	<p>Abdeckblatt und Gerätenischenrückwand inkl. Kabeldurchlass wie vor T 56,3 cm</p> <p>Lichte Nischenmaße: B 51,6, H 11,9, T 42,7/49,1 cm</p> <p>Gegen Aufpreis: 1 x 92396 ohne vormontierten Kabeldurchlass CD/DVD-Einteilung siehe Seite 84. Innenschubkasten siehe Seite 84.</p>	1358,- 1358,-	1456,- 1456,-
 <p>51212 B 150,0 cm</p> <p>2 Auszüge, 1 Schubkasten, 1 Geräte-Nische T 49,9 cm</p>	1124,-	1203,-	 <p>90220 Schenkel 42,1 x 42,1 cm</p> <p>1 Eckabdeckblatt, 1 Eckleiste T 40,3 cm</p>	356,-	384,-
<p>Abdeckblatt und Gerätenischenrückwand inkl. Kabeldurchlass wie vor T 56,3 cm</p> <p>Lichte Nischenmaße: B 51,6, H 11,9, T 42,7/49,1 cm</p> <p>Gegen Aufpreis: 1 x 92396 ohne vormontierten Kabeldurchlass CD/DVD-Einteilung siehe Seite 84. Innenschubkasten siehe Seite 84.</p>	0,-	0,-	<p>90224 Schenkel 51,7 x 51,7 cm</p> <p>wie vor T 49,9 cm</p> <p>– Weiterbau nur in gleicher Tiefe möglich. – Ecke nicht als Stauraum nutzbar. – einseitige Abdeck- blatttiefenkürzung ohne Aufpreis – Eine Ausklüftung von max. 32,1 / 41,7 cm ist möglich. (Brand- schutztechnische Auflagen müssen beachtet werden.)</p>	392,-	420,-

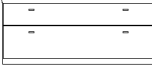







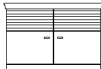

Korpuselemente 1,25 R, Höhe 53,0 cm

(Breite plus 2,0 cm Abdeckblattüberstand je Seite / Best.-Nr. + **W** = Wangenelement, siehe Seite 2 / Abdeckblätter bis 270,0 cm durchgehend)

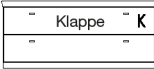
Best.-Nr. / Maße Beschreibung	PG 1	PG 2	Best.-Nr. / Maße Beschreibung	PG 1	PG 2
  Abb. L 77386 L B 45,0 cm 77387 R B 45,0 cm 88763 L B 52,5 cm <i>NEU</i> 88764 R B 52,5 cm <i>NEU</i> 77388 L B 60,0 cm 77389 R B 60,0 cm 1 Tür T 40,3 cm	420,-	448,-	  83010 B 45,0 cm 88769 B 52,5 cm <i>NEU</i> 77398 B 60,0 cm 77399 B 75,0 cm 77400 B 90,0 cm 2 Auszüge 0,625 R T 40,3 cm	455,-	487,-
77390 L B 45,0 cm 77391 R B 45,0 cm 88765 L B 52,5 cm <i>NEU</i> 88766 R B 52,5 cm <i>NEU</i> 77392 L B 60,0 cm 77393 R B 60,0 cm wie vor T 49,9 cm	455,-	487,-	83011 B 45,0 cm 88770 B 52,5 cm <i>NEU</i> 77405 B 60,0 cm 77406 B 75,0 cm 77407 B 90,0 cm wie vor T 49,9 cm	502,-	538,-
  77394 B 75,0 cm 77395 B 90,0 cm 1 Tür T 40,3 cm	588,-	633,-	  77401 B 105,0 cm 77402 B 120,0 cm 77403 B 135,0 cm 2 Auszüge 0,625 R T 40,3 cm	776,-	830,-
77396 B 75,0 cm 77397 B 90,0 cm wie vor T 49,9 cm	639,-	682,-	77408 B 105,0 cm 77409 B 120,0 cm 77410 B 135,0 cm wie vor T 49,9 cm	832,-	894,-
  83008 B 45,0 cm 88767 B 52,5 cm <i>NEU</i> 77419 B 60,0 cm 77420 B 75,0 cm 77421 B 90,0 cm 1 Auszug 0,75 R, 1 Schubkasten T 40,3 cm	455,-	487,-	  88771 B 52,5 cm <i>NEU</i> 77433 B 60,0 cm 77434 B 75,0 cm 77435 B 90,0 cm 1 Auszug 0,75 R, 1 Gerätenische mit Klappe T 49,9 cm	701,-	750,-
83009 B 45,0 cm 88768 B 52,5 cm <i>NEU</i> 77426 B 60,0 cm 77427 B 75,0 cm 77428 B 90,0 cm wie vor T 49,9 cm	502,-	538,-	Abdeckblatt und Gerätenischenrückwand inkl. Kabeldurchlass Lichte Innenmaße hinter Klappe: B 46,8, H 13,7, T 33,1/42,7 (bei B 52,5) cm B 54,3, H 13,7, T 33,1/42,7 (bei B 60) cm B 69,3, H 13,7, T 33,1/42,7 (bei B 75) cm B 84,3, H 13,7, T 33,1/42,7 (bei B 90) cm Preisgleich auch in Tiefe 40,3 cm = Bestellnummer mit T ergänzen. Gegen Aufpreis: 1 x 8189 Infrarot Repeater (zur Übertragung des Infrarotsignals der Fernbedienung in das Klappenelement) 1 x 92396 ohne vormontierten Kabeldurchlass CD/DVD-Einteilung siehe Seite 84.	193,-	193,-
  77422 B 105,0 cm 77423 B 120,0 cm 77424 B 135,0 cm 1 Auszug 0,75 R, 1 Schubkasten T 40,3 cm	776,-	830,-	  77436 B 105,0 cm 77437 B 120,0 cm 77438 B 135,0 cm 1 Auszug 0,75 R, 1 Gerätenische mit Klappe T 49,9 cm	989,-	1062,-
77429 B 105,0 cm 77430 B 120,0 cm 77431 B 135,0 cm wie vor T 49,9 cm	832,-	894,-	Abdeckblatt und Gerätenischenrückwand inkl. Kabeldurchlass Lichte Innenmaße hinter Klappe: B 99,3, H 13,7, T 33,1/42,7 (bei B 105) cm B 114,3, H 13,7, T 33,1/42,7 (bei B 120) cm B 129,3, H 13,7, T 33,1/42,7 (bei B 135) cm Preisgleich auch in Tiefe 40,3 cm = Bestellnummer mit T ergänzen. Gegen Aufpreis: 1 x 8189 Infrarot Repeater (zur Übertragung des Infrarotsignals der Fernbedienung in das Klappenelement) 1 x 92396 ohne vormontierten Kabeldurchlass CD/DVD-Einteilung siehe Seite 84.	1064,-	1137,-
	907,-	969,-		1135,-	1216,-
				193,-	193,-
				0,-	0,-
				0,-	0,-

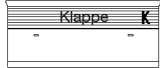
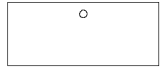
Korpuselemente 1,25 R, Höhe 53,0 cm

(Breite plus 2,0 cm Abdeckblattüberstand je Seite / Best.-Nr. + W = Wangenelement, siehe Seite 2 / Abdeckblätter bis 270,0 cm durchgehend)



Best.-Nr. / Maße Beschreibung	PG 1	PG 2	Best.-Nr. / Maße Beschreibung	PG 1	PG 2
 88772 B 52,5 cm <i>NEU</i> 77412 B 60,0 cm 77413 B 75,0 cm 77414 B 90,0 cm  1 Auszug 0,625 R, 1 Gerätenische mit Klappe 0,625 R T 49,9 cm Abdeckblatt und Geräteschenrückwand inkl. Kabeldurchlass Lichte Innenmaße hinter Klappe: B 46,8, H 18,1, T 33,1/42,7 (bei B 52,5) cm B 54,3, H 18,1, T 33,1/42,7 (bei B 60) cm B 69,3, H 18,1, T 33,1/42,7 (bei B 75) cm B 84,3, H 18,1, T 33,1/42,7 (bei B 90) cm Preisgleich auch in Tiefe 40,3 cm = Bestellnummer mit T ergänzen. Gegen Aufpreis: 1 x 8189 Infrarot Repeater (zur Übertragung des Infrarotsignals der Fernbedienung in das Klappenelement) 1 x 92396 ohne vormontierten Kabeldurchlass CD/DVD-Einteilung siehe Seite 84.	701,- 740,- 817,- 890,-	750,- 794,- 871,- 952,-	   77458 B 75,0 cm 77459 B 90,0 cm 2 Türen inkl. Akustikblende T 49,9 cm 77452 B 75,0 cm 77453 B 90,0 cm 2 Türen inkl. Akustikblende und akustikwirksamer Innenausstat- tung für die Subwooferunter- bringung, Rückwand mit Ausschnitt T 49,9 cm Lichte Maße für die Subwooferunterbringung: B 66,7, H 39,2, T 33,1/42,7 (bei B 75) cm B 81,7, H 39,2, T 33,1/42,7 (bei B 90) cm Preisgleich auch in Tiefe 40,3 cm = Bestellnummer mit T ergänzen.	901,- 982,-	965,- 1051,-
 77415 B 105,0 cm 77416 B 120,0 cm 77417 B 135,0 cm 1 Auszug 0,625 R, 1 Gerätenische mit Klappe 0,625 R T 49,9 cm Abdeckblatt und Geräteschenrückwand inkl. Kabeldurchlass Lichte Innenmaße hinter Klappe: B 96,3, H 18,1, T 33,1/42,7 (bei B 105) cm B 112,3, H 18,1, T 33,1/42,7 (bei B 120) cm B 127,3, H 18,1, T 33,1/42,7 (bei B 135) cm Preisgleich auch in Tiefe 40,3 cm = Bestellnummer mit T ergänzen. Gegen Aufpreis: 1 x 8189 Infrarot Repeater (zur Übertragung des Infrarotsignals der Fernbedienung in das Klappenelement) 1 x 92396 ohne vormontierten Kabeldurchlass CD/DVD-Einteilung siehe Seite 84.	989,- 1064,- 1135,-	1062,- 1137,- 1216,-	   77442 B 105,0 cm 77443 B 120,0 cm 77444 B 135,0 cm 1 Auszug 0,75 R, 1 Soundbarfach mit Akustikblende inkl. Push to open und akustikwirksamer Innenausstattung T 49,9 cm	1328,- 1450,- 1574,-	1418,- 1551,- 1684,-
   77454 L B 45,0 cm 77455 R B 45,0 cm 88773 L B 52,5 cm <i>NEU</i> 88774 R B 52,5 cm <i>NEU</i> 77456 L B 60,0 cm 77457 R B 60,0 cm 1 Tür inkl. Akustikblende T 49,9 cm	618,- 618,- 657,- 657,- 697,- 697,-	663,- 663,- 703,- 703,- 746,- 746,-	Abdeckblatt inkl. Kabeldurchlass, Rückwand inkl. Ausschnitt Lichte Maße hinter Akustikblende: B 99,3, H 11,9, T 33,1/42,7 (bei B 105) cm B 114,3, H 11,9, T 33,1/42,7 (bei B 120) cm B 129,3, H 11,9, T 33,1/42,7 (bei B 135) cm Preisgleich auch in Tiefe 40,3 cm = Bestellnummer mit T ergänzen. Gegen Aufpreis: 1 x 8189 Infrarot Repeater (zur Übertragung des Infrarotsignals der Fernbedienung in das Klappenelement) 1 x 92396 ohne vormontierten Kabeldurchlass CD/DVD-Einteilung siehe Seite 84.		
Abb. L 77448 L B 45,0 cm 77449 R B 45,0 cm 88775 L B 52,5 cm <i>NEU</i> 88776 R B 52,5 cm <i>NEU</i> 77450 L B 60,0 cm 77451 R B 60,0 cm 1 Tür inkl. Akustikblende und akustikwirksamer Innenausstat- tung für die Subwooferunter- bringung, Rückwand mit Ausschnitt T 49,9 cm Lichte Maße für die Subwooferunterbringung: B 39,0, H 39,2, T 33,1/42,7 (bei B 45) cm B 46,5, H 39,2, T 33,1/42,7 (bei B 52,5) cm B 54,0, H 39,2, T 33,1/42,7 (bei B 60) cm Preisgleich auch in Tiefe 40,3 cm = Bestellnummer mit T ergänzen.	654,- 654,- 693,- 693,- 731,- 731,-	699,- 699,- 741,- 741,- 785,- 785,-		193,-	193,-

Korpuselemente 1,25 R, Höhe 53,0 cm

(Breite plus 2,0 cm Abdeckblattüberstand je Seite / Best.-Nr. + **W** = Wangenelement, siehe Seite 2 / Abdeckblätter bis 270,0 cm durchgehend)



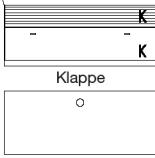
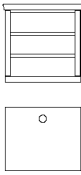
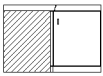
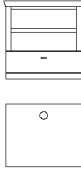
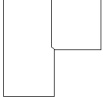
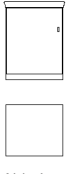
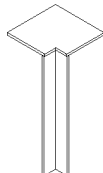
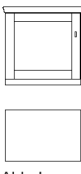
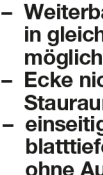

Korpuselemente 1,5 R, Höhe 61,8 cm

(Breite plus 2,0 cm Abdeckblattüberstand je Seite / Best.-Nr. + **W** = Wangenelement, siehe Seite 2 / Abdeckblätter bis 270,0 cm durchgehend)

Best.-Nr. / Maße Beschreibung	PG 1	PG 2	Best.-Nr. / Maße Beschreibung	PG 1	PG 2
  77445 B 105,0 cm 77446 B 120,0 cm 77447 B 135,0 cm 1 Klappe 0,75 R, 1 Soundbarfach mit Akustikblende inkl. Push to open und akustikwirksamer Innenausstattung T 49,9 cm	1289,- 1400,- 1510,-	1379,- 1497,- 1617,-	 88777 B 52,5 cm <i>NEU</i> 52744 B 60,0 cm 52745 B 75,0 cm 52746 B 90,0 cm Korpusregal, 2 Böden (nicht verstellbar) T 49,9 cm	618,- 654,- 727,- 796,-	661,- 697,- 776,- 849,-
Abdeckblatt inkl. Kabeldurchlass, Rückwand inkl. Ausschnitt Lichte Maße hinter Akustikblende: B 99,3, H 11,9, T 33,1/42,7 (bei B 105) cm B 114,3, H 11,9, T 33,1/42,7 (bei B 120) cm B 129,3, H 11,9, T 33,1/42,7 (bei B 135) cm Lichte Maße hinter Klappe: B 97,3, H 23,6, T 33,1/42,7 (bei B 105) cm B 112,3, H 23,6, T 33,1/42,7 (bei B 120) cm B 127,3, H 23,6, T 33,1/42,7 (bei B 135) cm Preisgleich auch in Tiefe 40,3 cm = Bestellnummer mit T ergänzen. Gegen Aufpreis: 1 x 92134 Infrarot Repeater (1 Empfänger / 2 Sender) (zur Übertragung des Infrarotsignals der Fernbedienung in das Klappenelement) 1 x 92396 ohne vormontierten Kabeldurchlass	234,- 0,-	234,- 0,-	Abdeckblatt und Gerätenischenrückwand inkl. Kabeldurchlass Lichte Nischenmaße: B 44,1, H 15,8/16/16, T 33,1/42,7 (bei B 52,5) cm B 51,6, H 15,8/16/16, T 33,1/42,7 (bei B 60) cm B 66,6, H 15,8/16/16, T 33,1/42,7 (bei B 75) cm B 81,6, H 15,8/16/16, T 33,1/42,7 (bei B 90) cm Preisgleich auch in Tiefe 40,3 cm = Bestellnummer mit T ergänzen. Gegen Aufpreis: 1 x 92396 ohne vormontierten Kabeldurchlass LED-Gerätenischenbeleuchtung siehe Seite 87.	0,-	0,-
 77440 Schenkel 77,1 x 77,1 cm 2 Türen T 40,3 cm	1021,-	1094,-	 88778 B 52,5 cm <i>NEU</i> 52747 B 60,0 cm 52748 B 75,0 cm 52749 B 90,0 cm Korpusregal, 1 Boden (nicht verstellbar), 1 Schubkasten T 49,9 cm	674,- 708,- 774,- 854,-	722,- 757,- 828,- 914,-
 77441 Schenkel 86,7 x 86,7 cm wie vor T 49,9 cm	1150,-	1229,-	Abdeckblatt und Gerätenischenrückwand inkl. Kabeldurchlass Lichte Nischenmaße: B 44,1, H 15,7/15,7, T 33,1/42,7 (bei B 52,5) cm B 51,6, H 15,7/15,7, T 33,1/42,7 (bei B 60) cm B 66,6, H 15,7/15,7, T 33,1/42,7 (bei B 75) cm B 81,6, H 15,7/15,7, T 33,1/42,7 (bei B 90) cm Preisgleich auch in Tiefe 40,3 cm = Bestellnummer mit T ergänzen. Gegen Aufpreis: 1 x 92396 ohne vormontierten Kabeldurchlass LED-Gerätenischenbeleuchtung siehe Seite 87.	0,-	0,-
- Weiterbau nur in gleicher Tiefe möglich - Nicht als Wangenelement möglich			 5844 L B 45,0 cm 5856 R B 45,0 cm 88779 L B 52,5 cm <i>NEU</i> 88780 R B 52,5 cm <i>NEU</i> 30148 L B 60,0 cm 30149 R B 60,0 cm 1 Tür, 1 Einlegeboden T 40,3 cm	438,- 438,- 467,- 467,- 495,- 495,-	476,- 476,- 499,- 499,- 530,- 530,-
 90220 Schenkel 42,1 x 42,1 cm 1 Eckabdeckblatt, 1 Eckleiste T 40,3 cm	356,-	384,-	 5857 L B 45,0 cm 5858 R B 45,0 cm 88781 L B 52,5 cm <i>NEU</i> 88782 R B 52,5 cm <i>NEU</i> 30154 L B 60,0 cm 30155 R B 60,0 cm wie vor T 49,9 cm	480,- 480,- 507,- 507,- 534,- 534,-	510,- 510,- 543,- 543,- 570,- 570,-
 90224 Schenkel 51,7 x 51,7 cm wie vor T 49,9 cm	392,-	420,-	1 Tür mit Holzfüllung, 1 Einlegeboden T 40,3 cm	558,- 558,- 592,- 592,-	597,- 597,- 637,- 637,-
- Weiterbau nur in gleicher Tiefe möglich. - Ecke nicht als Stauraum nutzbar. - einseitige Abdeck- blatttiefenkürzung ohne Aufpreis - Eine Ausklinkung von max. 32,1 / 41,7 cm ist möglich. (Brand- schutztechnische Auflagen müssen beachtet werden.)			 89053 L B 52,5 cm <i>NEU</i> 89054 R B 52,5 cm <i>NEU</i> 5861 L B 60,0 cm 5862 R B 60,0 cm wie vor T 49,9 cm	599,- 599,- 635,- 635,-	641,- 641,- 678,- 678,-

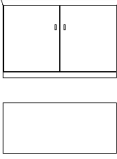
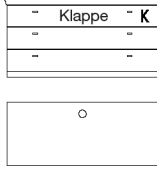

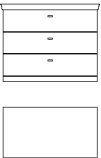
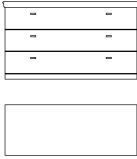
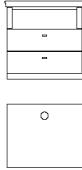

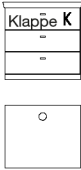
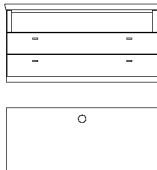

Korpuselemente 1,5 R, Höhe 61,8 cm

(Breite plus 2,0 cm Abdeckblattüberstand je Seite / Best.-Nr. + **W** = Wangenelement, siehe Seite 2 / Abdeckblätter bis 270,0 cm durchgehend)

	Best.-Nr. / Maße Beschreibung	PG 1	PG 2		Best.-Nr. / Maße Beschreibung	PG 1	PG 2
	52625 B 75,0 cm 51046 B 90,0 cm 2 Türen, 1 Einlegeboden T 40,3 cm	620,- 682,-	665,- 727,-		52629 B 105,0 cm 51228 B 120,0 cm 52630 B 135,0 cm 2 Schubkästen, 1 Gerätenische mit Klappe T 49,9 cm	1094,- 1167,- 1235,-	1171,- 1248,- 1323,-
	52626 B 75,0 cm 51047 B 90,0 cm wie vor T 49,9 cm	671,- 738,-	716,- 791,-		Abdeckblatt und Gerätenischenrückwand inkl. Kabeldurchlass Lichte Innenmaße hinter Klappe: B 99,3, H 13,7, T 33,1/42,7 (bei B 105) cm B 114,3, H 13,7, T 33,1/42,7 (bei B 120) cm B 129,3, H 13,7, T 33,1/42,7 (bei B 135) cm Preisgleich auch in Tiefe 40,3 cm = Bestellnummer mit T ergänzen. Gegen Aufpreis: 1 x 8189 Infrarot Repeater (zur Übertragung des Infrarotsignals der Fernbedienung in das Klappenelement) 1 x 92396 ohne vormontierten Kabeldurchlass		
	5868 B 45,0 cm 88783 B 52,5 cm <i>NEU</i> 5869 B 60,0 cm 5870 B 75,0 cm 5871 B 90,0 cm 3 Schubkästen T 40,3 cm	508,- 546,- 583,- 663,- 740,-	540,- 584,- 622,- 708,- 796,-			193,-	193,-
	5872 B 45,0 cm 88784 B 52,5 cm <i>NEU</i> 5873 B 60,0 cm 5874 B 75,0 cm 5875 B 90,0 cm wie vor T 49,9 cm	553,- 595,- 637,- 714,- 798,-	592,- 637,- 682,- 766,- 851,-			0,-	0,-
	51125 B 105,0 cm 5866 B 120,0 cm 52627 B 135,0 cm 3 Schubkästen T 40,3 cm	881,- 944,- 1008,-	944,- 1010,- 1077,-		88787 B 52,5 cm <i>NEU</i> 51230 B 60,0 cm 51231 B 75,0 cm 51232 B 90,0 cm 2 Schubkästen, 1 Geräte-Nische T 49,9 cm	707,- 740,- 806,- 871,-	756,- 796,- 862,- 931,-
	51126 B 105,0 cm 5867 B 120,0 cm 52628 B 135,0 cm wie vor T 49,9 cm	937,- 1002,- 1066,-	1004,- 1070,- 1139,-		Abdeckblatt und Gerätenischenrückwand inkl. Kabeldurchlass Lichte Nischenmaße: B 44,1, H 15,8, T 33,1/42,7 (bei B 52,5) cm B 51,6, H 15,8, T 33,1/42,7 (bei B 60) cm B 66,6, H 15,8, T 33,1/42,7 (bei B 75) cm B 81,6, H 15,8, T 33,1/42,7 (bei B 90) cm Preisgleich auch in Tiefe 40,3 cm = Bestellnummer mit T ergänzen. Gegen Aufpreis: 1 x 92396 ohne vormontierten Kabeldurchlass	0,-	0,-
	88785 B 52,5 cm <i>NEU</i> 51220 B 60,0 cm 51222 B 75,0 cm 51224 B 90,0 cm 2 Schubkästen, 1 Gerätenische mit Klappe T 49,9 cm	768,- 804,- 877,- 952,-	821,- 860,- 941,- 1017,-		51233 B 105,0 cm 51234 B 120,0 cm 33814 B 135,0 cm 2 Schubkästen, 1 Geräte-Nische T 49,9 cm	1021,- 1070,- 1115,-	1094,- 1143,- 1195,-
	Abdeckblatt und Gerätenischenrückwand inkl. Kabeldurchlass Lichte Innenmaße hinter Klappe: B 46,8, H 13,7, T 33,1/42,7 (bei B 52,5) cm B 54,3, H 13,7, T 33,1/42,7 (bei B 60) cm B 69,3, H 13,7, T 33,1/42,7 (bei B 75) cm B 84,3, H 13,7, T 33,1/42,7 (bei B 90) cm Preisgleich auch in Tiefe 40,3 cm = Bestellnummer mit T ergänzen. Gegen Aufpreis: 1 x 8189 Infrarot Repeater (zur Übertragung des Infrarotsignals der Fernbedienung in das Klappenelement) 1 x 92396 ohne vormontierten Kabeldurchlass	193,-	193,-	Abdeckblatt und Gerätenischenrückwand inkl. Kabeldurchlass Lichte Nischenmaße: B 96,6, H 15,8, T 33,1/42,7 (bei B 105) cm B 111,6, H 15,8, T 33,1/42,7 (bei B 120) cm B 126,6, H 15,8, T 33,1/42,7 (bei T 135) cm Preisgleich auch in Tiefe 40,3 cm = Bestellnummer mit T ergänzen. Gegen Aufpreis: 1 x 92396 ohne vormontierten Kabeldurchlass	0,-	0,-	

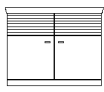
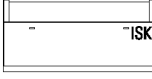

Korpuselemente 1,5 R, Höhe 61,8 cm

(Breite plus 2,0 cm Abdeckblattüberstand je Seite / Best.-Nr. + W = Ganelement, siehe Seite 2 / Abdeckblätter bis 270,0 cm durchgehend)

Best.-Nr. / Maße Beschreibung	PG 1	PG 2	Best.-Nr. / Maße Beschreibung	PG 1	PG 2
 <p>88788 B 52,5 cm <i>NEU</i> 77211 B 60,0 cm 77212 B 75,0 cm 77213 B 90,0 cm</p> <p>1 Auszug 1 R inkl. Vollauszug und 1 Innenschubkasten, 1 Gerätenische</p> <p>T 49,9 cm</p> <p>Abdeckblatt und Gerätenischenrückwand inkl. Kabeldurchlass</p> <p>Lichte Nischenmaße: B 44,1, H 15,8, T 33,1/42,7 (bei B 52,5) cm B 51,6, H 15,8, T 33,1/42,7 (bei B 60) cm B 66,6, H 15,8, T 33,1/42,7 (bei B 75) cm B 81,6, H 15,8, T 33,1/42,7 (bei B 90) cm</p> <p>Preisgleich auch in Tiefe 40,3 cm = Bestellnummer mit T ergänzen.</p> <p>Gegen Aufpreis: 1 x 92396 ohne vormontierten Kabeldurchlass CD/DVD-Einteilung siehe Seite 84.</p>	712,- 746,- 815,- 881,-	762,- 800,- 869,- 944,-	 <p>29070 B 75,0 cm 29071 B 90,0 cm</p> <p>2 Türen inkl. Akustikblende, 1 Einlegeboden</p> <p>T 49,9 cm</p>  <p>29072 B 75,0 cm 29073 B 90,0 cm</p> <p>2 Türen inkl. Akustikblende und akustikwirksamer Innenausstat- tung für die Subwooferunter- bringung, Rückwand mit Ausschnitt</p> <p>T 49,9 cm</p> <p>Lichte Maße für die Subwooferunterbringung: B 66,7, H 48,0, T 33,1/42,7 (bei B 75) cm B 81,7, H 48,0, T 33,1/42,7 (bei B 90) cm</p> <p>Preisgleich auch in Tiefe 40,3 cm = Bestellnummer mit T ergänzen.</p>	948,- 1036,-	1012,- 1104,-
 <p>77214 B 105,0 cm 77215 B 120,0 cm 77216 B 135,0 cm</p> <p>1 Auszug 1 R inkl. Vollauszug und 1 Innenschubkasten, 1 Gerätenische</p> <p>T 49,9 cm</p> <p>Abdeckblatt und Gerätenischenrückwand inkl. Kabeldurchlass</p> <p>Lichte Nischenmaße: B 96,6, H 15,8, T 33,1/42,7 (bei B 105) cm B 111,6, H 15,8, T 33,1/42,7 (bei B 120) cm B 126,6, H 15,8, T 33,1/42,7 (bei B 135) cm</p> <p>Preisgleich auch in Tiefe 40,3 cm = Bestellnummer mit T ergänzen.</p> <p>Gegen Aufpreis: 1 x 92396 ohne vormontierten Kabeldurchlass CD/DVD-Einteilung siehe Seite 84.</p>	1036,- 1083,- 1128,-	1104,- 1158,- 1210,-	 <p>29074 B 105,0 cm 29075 B 120,0 cm 29076 B 135,0 cm</p> <p>2 Schubkästen, 1 Soundbarfach mit Akustikblende inkl. Push to open und akustikwirksamer Innenausstattung</p> <p>T 49,9 cm</p>  <p>Abdeckblatt inkl. Kabeldurchlass, Rückwand inkl. Ausschnitt</p> <p>Lichte Maße hinter Akustikblende: B 99,3, H 11,9, T 33,1/42,7 (bei B 105) cm B 114,3, H 11,9, T 33,1/42,7 (bei B 120) cm B 129,3, H 11,9, T 33,1/42,7 (bei B 135) cm</p> <p>Preisgleich auch in Tiefe 40,3 cm = Bestellnummer mit T ergänzen.</p> <p>Gegen Aufpreis: 1 x 8189 Infrarot Repeater (zur Übertragung des Infrarotsignals der Fernbedienung in das Klappenelement) 1 x 92396 ohne vormontierten Kabeldurchlass</p>	1443,- 1568,- 1686,-	1544,- 1675,- 1804,-
 <p>29062 L B 45,0 cm 29063 R B 45,0 cm 88789 L B 52,5 cm <i>NEU</i> 88790 R B 52,5 cm <i>NEU</i> 29064 L B 60,0 cm 29065 R B 60,0 cm</p> <p>1 Tür inkl. Akustikblende, 1 Einlegeboden</p> <p>T 49,9 cm</p>  <p>Abb. L</p> <p>29066 L B 45,0 cm 29067 R B 45,0 cm 88791 L B 52,5 cm <i>NEU</i> 88792 R B 52,5 cm <i>NEU</i> 29068 L B 60,0 cm 29069 R B 60,0 cm</p> <p>1 Tür inkl. Akustikblende und akustikwirksamer Innenausstat- tung für die Subwooferunter- bringung, Rückwand mit Ausschnitt</p> <p>T 49,9 cm</p> <p>Lichte Maße für die Subwooferunterbringung: B 39,0, H 48,0, T 33,1/42,7 (bei B 45) cm B 46,5, H 48,0, T 33,1/42,7 (bei B 52,5) cm B 54,0, H 48,0, T 33,1/42,7 (bei B 60) cm</p> <p>Preisgleich auch in Tiefe 40,3 cm = Bestellnummer mit T ergänzen.</p>	648,- 648,- 690,- 690,- 731,- 731,-	695,- 695,- 738,- 738,- 785,- 785,-	<p>193,- 193,-</p> <p>0,- 0,-</p>		



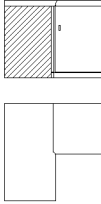

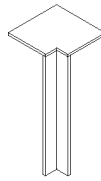

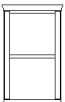
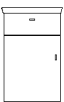

Korpuselemente 1,5 R, Höhe 61,8 cm

(Breite plus 2,0 cm Abdeckblattüberstand je Seite / Best.-Nr. + **W** = Wangenelement, siehe Seite 2 / Abdeckblätter bis 270,0 cm durchgehend)

Best.-Nr. / Maße Beschreibung	PG 1	PG 2	Best.-Nr. / Maße Beschreibung	PG 1	PG 2
 <p>29077 B 105,0 cm 29078 B 120,0 cm 29079 B 135,0 cm</p> <p>1 Auszug 1 R inkl. Vollauszug und 1 Innenschubkasten, 1 Soundbarfach mit Akustikblende inkl. Push to open und akustikwirksamer Innenausstattung</p> <p>T 49,9 cm</p> <p>Standardmäßig ist ein magma- farbene Innenschubkasten eingebaut.</p> <p>Abdeckblatt inkl. Kabeldurchlass, Rückwand inkl. Ausschnitt</p> <p>Lichte Maße hinter Akustikblende: B 99,3, H 11,9, T 33,1/42,7 (bei B 105) cm B 114,3, H 11,9, T 33,1/42,7 (bei B 120) cm B 129,3, H 11,9, T 33,1/42,7 (bei B 135) cm</p> <p>Preisgleich auch in Tiefe 40,3 cm = Bestellnummer mit T ergänzen.</p> <p>Gegen Aufpreis: 1 x 8189 Infrarot Repeater (zur Übertragung des Infrarotsignals der Fernbedienung in das Klappenelement) 1 x 92396 ohne vormontierten Kabeldurchlass CD/DVD-Einteilung siehe Seite 84.</p>	1437,- 1553,- 1673,-	1531,- 1660,- 1789,-	 <p>52750 Schenkel 77,1 x 77,1 cm 2 Türen, 1 Einlegeboden T 40,3 cm</p> <p>52751 Schenkel 86,7 x 86,7 cm wie vor T 49,9 cm</p> <ul style="list-style-type: none"> - Weiterbau nur in gleicher Tiefe möglich - Nicht als Wangenelement möglich - Korpus bleibt 40,3 cm tief, Abdeckblatt steht nach hinten über. - Bei Einsatz als Abschluss- element wird die Seite nach hinten überstehend geliefert. 	1072,-	1145,-
 <p>29080 B 105,0 cm 29081 B 120,0 cm 29082 B 135,0 cm</p> <p>1 Klappe 1 R, 1 Soundbarfach mit Akustikblende inkl Push to open und akustikwirksamer Innenausstattung</p> <p>T 49,9 cm</p> <p>Abdeckblatt inkl. Kabeldurchlass, Rückwand inkl. Ausschnitt</p> <p>CD/DVD-Auszug kann nur rechts geplant werden.</p> <p>Boden nur in Verbindung mit Basis-Set möglich.</p> <p>Lichte Maße hinter Akustikblende: B 99,3, H 11,9, T 42,7 (bei B 105) cm B 114,3, H 11,9, T 42,7 (bei B 120) cm B 129,3, H 11,9, T 42,7 (bei B 135) cm</p> <p>Lichte Maße hinter Klappe: B 97,3, H 32,4, T 42,7 (bei B 105) cm B 112,3, H 32,4, T 42,7 (bei B 120) cm B 127,3, H 32,4, T 42,7 (bei B 135) cm</p> <p>Gegen Aufpreis: Basis-Set (nur rechts möglich) 1 x 94080 Mitelseite und Boden B 60 / T 49,9 cm 1 x 94094 CD/DVD-Auszug, Mitelseite und Boden B 60 / T 49,9 cm für ca. 72 CD's / 48 DVD's</p> <p>Boden (nur links möglich) 1 x 94082 Boden B 45 / T 49,9 cm 1 x 94083 Boden B 60 / T 49,9 cm 1 x 94084 Boden B 75 / T 49,9 cm 1 x 92134 Infrarot Repeater (1 Empfänger / 2 Sender) (zur Übertragung des Infrarotsignals der Fernbedienung in das Klappenelement) 1 x 92396 ohne vormontierten Kabeldurchlass</p>	1272,- 1381,- 1495,-	1360,- 1478,- 1598,-	 <p>90220 Schenkel 42,1 x 42,1 cm 1 Eckabdeckblatt, 1 Eckleiste T 40,3 cm</p> <p>90224 Schenkel 51,7 x 51,7 cm wie vor T 49,9 cm</p> <ul style="list-style-type: none"> - Weiterbau nur in gleicher Tiefe möglich. - Ecke nicht als Stauraum nutzbar. - einseitige Abdeck- blatttiefenkürzung ohne Aufpreis - Eine Ausklinkung von max. 32,1 / 41,7 cm ist möglich. (Brand- schutztechnische Auflagen müssen beachtet werden.) 	356,-	384,-
<p>1 x 8189 Infrarot Repeater (zur Übertragung des Infrarotsignals der Fernbedienung in das Klappenelement) 193,-</p> <p>1 x 92396 ohne vormontierten Kabeldurchlass CD/DVD-Einteilung siehe Seite 84. 0,-</p>	193,-	193,-			
<p>1 x 94080 Mitelseite und Boden B 60 / T 49,9 cm 64,-</p> <p>1 x 94094 CD/DVD-Auszug, Mitelseite und Boden B 60 / T 49,9 cm für ca. 72 CD's / 48 DVD's 251,-</p> <p>1 x 94082 Boden B 45 / T 49,9 cm 58,-</p> <p>1 x 94083 Boden B 60 / T 49,9 cm 64,-</p> <p>1 x 94084 Boden B 75 / T 49,9 cm 81,-</p> <p>1 x 92134 Infrarot Repeater (1 Empfänger / 2 Sender) (zur Übertragung des Infrarotsignals der Fernbedienung in das Klappenelement) 234,-</p> <p>1 x 92396 ohne vormontierten Kabeldurchlass 0,-</p>	64,- 251,-	64,- 251,-			



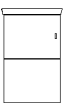
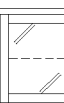





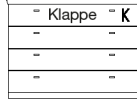

Korpuselemente 2 R, Höhe 79,4 cm

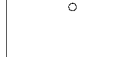
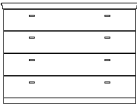
(Breite plus 2,0 cm Abdeckblattüberstand je Seite / Best.-Nr. + **W** = Wangenelement, siehe Seite 2 / Abdeckblätter bis 270,0 cm durchgehend)

Best.-Nr. / Maße Beschreibung	PG 1	PG 2	Best.-Nr. / Maße Beschreibung	PG 1	PG 2
 52633 B 45,0 cm 88793 B 52,5 cm <i>NEU</i> 52634 B 60,0 cm 52635 B 75,0 cm Korpusregal, 1 Boden (nicht verstellbar) T 40,3 cm	545,-	583,-	 51494 L B 45,0 cm 51495 R B 45,0 cm 88803 L B 52,5 cm <i>NEU</i> 88804 R B 52,5 cm <i>NEU</i> 30200 L B 60,0 cm 30201 R B 60,0 cm 1 Schubkasten, 1 Tür, 1 Einlegeboden T 40,3 cm	517,-	553,-
52636 B 45,0 cm 88794 B 52,5 cm <i>NEU</i> 52637 B 60,0 cm 52638 B 75,0 cm wie vor T 49,9 cm	585,-	624,-	 Abb. L 52511 L B 45,0 cm 52512 R B 45,0 cm 88805 L B 52,5 cm <i>NEU</i> 88806 R B 52,5 cm <i>NEU</i> 30204 L B 60,0 cm 30205 R B 60,0 cm wie vor T 49,9 cm	562,-	605,-
Nutzbare Innenmaße: B 37,0/44,5/52,0/67,0, T 34,9 (bei T 40,3) cm B 37,0/44,5/52,0/67,0, T 44,5 (bei T 49,9) cm Gegen Aufpreis: LED-Holzbodenbeleuchtung siehe Seite 88.			 89055 L B 52,5 cm <i>NEU</i> 89056 R B 52,5 cm <i>NEU</i> 4491 L B 60,0 cm 4492 R B 60,0 cm 1 Tür mit Holzfüllung, 1 Einlegeboden T 40,3 cm	607,-	650,-
 52111 L B 37,5 cm 52112 R B 37,5 cm 52113 L B 45,0 cm 52114 R B 45,0 cm 88795 L B 52,5 cm <i>NEU</i> 88796 R B 52,5 cm <i>NEU</i> 30176 L B 60,0 cm 30177 R B 60,0 cm 1 Tür, 1 Einlegeboden T 40,3 cm	448,-	480,-	 Abb. L 89057 L B 52,5 cm <i>NEU</i> 89058 R B 52,5 cm <i>NEU</i> 4384 L B 60,0 cm 4385 R B 60,0 cm wie vor T 49,9 cm	647,-	693,-
52505 L B 37,5 cm 52506 R B 37,5 cm 52507 L B 45,0 cm 52508 R B 45,0 cm 88797 L B 52,5 cm <i>NEU</i> 88798 R B 52,5 cm <i>NEU</i> 30182 L B 60,0 cm 30183 R B 60,0 cm wie vor T 49,9 cm	483,-	517,-	 Abb. L 89059 L B 52,5 cm <i>NEU</i> 89060 R B 52,5 cm <i>NEU</i> 51498 L B 60,0 cm 51499 R B 60,0 cm 1 Schubkasten, 1 Tür mit Holzfüllung, 1 Einlegeboden T 40,3 cm	655,-	701,-
 51488 L B 37,5 cm 51489 R B 37,5 cm 4556 L B 45,0 cm 4557 R B 45,0 cm 88799 L B 52,5 cm <i>NEU</i> 88800 R B 52,5 cm <i>NEU</i> 28970 L B 60,0 cm 28971 R B 60,0 cm 1 Tür, 1 Einlegeboden T 40,3 cm	468,-	498,-	 Abb. L 51235 L B 45,0 cm 51236 R B 45,0 cm 88807 L B 52,5 cm <i>NEU</i> 88808 R B 52,5 cm <i>NEU</i> 4493 L B 60,0 cm 4494 R B 60,0 cm 1 Tür mit Glasfüllung, 1 Glaseinlegeboden T 40,3 cm	611,-	654,-
52509 L B 37,5 cm 52510 R B 37,5 cm 4380 L B 45,0 cm 4381 R B 45,0 cm 88801 L B 52,5 cm <i>NEU</i> 88802 R B 52,5 cm <i>NEU</i> 28972 L B 60,0 cm 28973 R B 60,0 cm wie vor T 49,9 cm	500,-	534,-	 Abb. L 51237 L B 45,0 cm 51238 R B 45,0 cm 88809 L B 52,5 cm <i>NEU</i> 88810 R B 52,5 cm <i>NEU</i> 4382 L B 60,0 cm 4383 R B 60,0 cm wie vor T 49,9 cm	643,-	691,-
Gegen Aufpreis: Beleuchtung siehe Seite 87/88. Spiegelrückwand siehe Seite 82.					















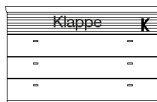
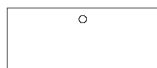



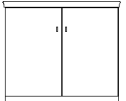

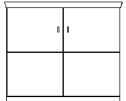

Korpuselemente 2 R, Höhe 79,4 cm

(Breite plus 2,0 cm Abdeckblattüberstand je Seite / Best.-Nr. + W = Wangenelement, siehe Seite 2 / Abdeckblätter bis 270,0 cm durchgehend)

Best.-Nr. / Maße Beschreibung	PG 1	PG 2	Best.-Nr. / Maße Beschreibung	PG 1	PG 2
 <p>4555 B 45,0 cm 88811 B 52,5 cm <i>NEU</i> 4490 B 60,0 cm 4352 B 75,0 cm 4353 B 90,0 cm</p> <p>4 Schubkästen T 40,3 cm</p>	583,-	622,-	 <p>52755 B 105,0 cm 52756 B 120,0 cm 29105 B 135,0 cm</p> <p>3 Schubkästen, 1 Gerätenische mit Klappe T 49,9 cm</p>	1255,-	1345,-
 <p>4386 B 45,0 cm 88812 B 52,5 cm <i>NEU</i> 4387 B 60,0 cm 4354 B 75,0 cm 4355 B 90,0 cm</p> <p>wie vor T 49,9 cm</p>	635,-	678,-	 <p>Abdeckblatt und Gerätenischenrückwand inkl. Kabeldurchlass</p> <p>Lichte Innenmaße hinter Klappe: B 99,3, H 13,7, T 33,1/42,7 (bei B 105) cm B 114,3, H 13,7, T 33,1/42,7 (bei B 120) cm B 129,3, H 13,7, T 33,1/42,7 (bei B 135) cm</p> <p>Preisgleich auch in Tiefe 40,3 cm = Bestellnummer mit T ergänzen.</p> <p>Gegen Aufpreis: 1 x 8189 Infrarot Repeater (zur Übertragung des Infrarotsignals der Fernbedienung in das Klappenelement) 1 x 92396 ohne vormontierten Kabeldurchlass</p>	193,-	193,-
 <p>51131 B 105,0 cm 4379 B 120,0 cm 29102 B 135,0 cm</p> <p>4 Schubkästen T 40,3 cm</p>	952,-	1019,-	 <p>28600 L B 45,0 cm 28601 R B 45,0 cm 88814 L B 52,5 cm <i>NEU</i> 88815 R B 52,5 cm <i>NEU</i> 27045 L B 60,0 cm 27046 R B 60,0 cm</p> <p>1 Tür inkl. Akustikblende, 1 Einlegeboden T 49,9 cm</p>	678,-	727,-
 <p>51132 B 105,0 cm 4378 B 120,0 cm 29104 B 135,0 cm</p> <p>wie vor T 49,9 cm</p>	1036,-	1102,-	 <p>28604 L B 45,0 cm 28605 R B 45,0 cm 88816 L B 52,5 cm <i>NEU</i> 88817 R B 52,5 cm <i>NEU</i> 27047 L B 60,0 cm 27048 R B 60,0 cm</p> <p>1 Tür inkl. Akustikblende und akustikwirksamer Innenausstat- tung für die Subwooferunter- bringung, Rückwand mit Ausschnitt T 49,9 cm</p>	693,-	740,-
 <p>88813 B 52,5 cm <i>NEU</i> 52752 B 60,0 cm 52753 B 75,0 cm 52754 B 90,0 cm</p> <p>3 Schubkästen, 1 Gerätenische mit Klappe T 49,9 cm</p> <p>Abdeckblatt und Gerätenischenrückwand inkl. Kabeldurchlass</p> <p>Lichte Innenmaße hinter Klappe: B 46,8, H 13,7, T 33,1/42,7 (bei B 52,5) cm B 54,3, H 13,7, T 33,1/42,7 (bei B 60) cm B 69,3, H 13,7, T 33,1/42,7 (bei B 75) cm B 84,3, H 13,7, T 33,1/42,7 (bei B 90) cm</p> <p>Preisgleich auch in Tiefe 40,3 cm = Bestellnummer mit T ergänzen.</p> <p>Gegen Aufpreis: 1 x 8189 Infrarot Repeater (zur Übertragung des Infrarotsignals der Fernbedienung in das Klappenelement) 1 x 92396 ohne vormontierten Kabeldurchlass</p>	818,-	875,-	 <p>89063 L B 52,5 cm <i>NEU</i> 89064 R B 52,5 cm <i>NEU</i> 27093 L B 60,0 cm 27094 R B 60,0 cm</p> <p>1 Tür mit Holzfüllung inkl. Akustikblende, 1 Einlegeboden T 49,9 cm</p>	836,-	894,-
 <p>89065 L B 52,5 cm <i>NEU</i> 89066 R B 52,5 cm <i>NEU</i> 27095 L B 60,0 cm 27096 R B 60,0 cm</p> <p>1 Tür mit Holzfüllung inkl. Akustikblende und akustikwirk- samer Innenausstattung für die Subwooferunterbringung Rückwand mit Ausschnitt T 49,9 cm</p> <p>Lichte Maße für die Subwooferunterbringung: B 46,5, H 65,6, T 33,1/42,7 (bei B 52,5) cm B 54,0, H 65,6, T 33,1/42,7 (bei B 60) cm</p> <p>Preisgleich auch in Tiefe 40,3 cm = Bestellnummer mit T ergänzen.</p>	193,-	193,-	 <p>89065 L B 52,5 cm <i>NEU</i> 89066 R B 52,5 cm <i>NEU</i> 27095 L B 60,0 cm 27096 R B 60,0 cm</p> <p>1 Tür mit Holzfüllung inkl. Akustikblende und akustikwirk- samer Innenausstattung für die Subwooferunterbringung Rückwand mit Ausschnitt T 49,9 cm</p> <p>Lichte Maße für die Subwooferunterbringung: B 46,5, H 65,6, T 33,1/42,7 (bei B 52,5) cm B 54,0, H 65,6, T 33,1/42,7 (bei B 60) cm</p> <p>Preisgleich auch in Tiefe 40,3 cm = Bestellnummer mit T ergänzen.</p>	854,-	914,-
	0,-	0,-		0,-	0,-

Korpuselemente 2 R, Höhe 79,4 cm

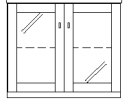
 (Breite plus 2,0 cm Abdeckblattüberstand je Seite / Best.-Nr. + **W** = Wangenelement, siehe Seite 2 / Abdeckblätter bis 270,0 cm durchgehend)

Best.-Nr. / Maße Beschreibung	PG 1	PG 2	Best.-Nr. / Maße Beschreibung	PG 1	PG 2		
   Abdeckblatt inkl. Kabeldurchlass, Rückwand inkl. Ausschnitt Lichte Maße hinter Akustikblende: B 114,3, H 11,9, T 33,1/42,7 cm Preisgleich auch in Tiefe 40,3 cm = Bestellnummer mit T ergänzen. Gegen Aufpreis: 1 x 8189 Infrarot Repeater (zur Übertragung des Infrarotsignals der Fernbedienung in das Klappenelement) 1 x 92134 Infrarot Repeater (1 Empfänger / 2 Sender) (bei Geräteunterbringung im linken Türelement) 1 x 92125 Subwoofer Zubehör (Subwoofer im rechten Türelement) 1 x 92396 ohne vormontierten Kabeldurchlass	1388,-	1488,-	   Abdeckblatt inkl. Kabeldurchlass, Rückwand inkl. Ausschnitt Lichte Maße hinter Akustikblende: B 99,3, H 11,9, T 33,1/42,7 (bei B 105) cm B 114,3, H 11,9, T 33,1/42,7 (bei B 120) cm B 129,3, H 11,9, T 33,1/42,7 (bei B 135) cm Preisgleich auch in Tiefe 40,3 cm = Bestellnummer mit T ergänzen. Gegen Aufpreis: 1 x 8189 Infrarot Repeater (zur Übertragung des Infrarotsignals der Fernbedienung in das Klappenelement) 1 x 92396 ohne vormontierten Kabeldurchlass	1604,- 1722,- 1838,-	1718,- 1842,- 1967,-		
		193,-		193,-		193,-	193,-
		234,-		234,-		0,-	0,-
		116,-		116,-			
	0,-	0,-					
   Abdeckblatt inkl. Kabeldurchlass, Rückwand inkl. Ausschnitt Lichte Maße hinter Akustikblende: B 114,3, H 11,9, T 33,1/42,7 cm Preisgleich auch in Tiefe 40,3 cm = Bestellnummer mit T ergänzen. Gegen Aufpreis: 1 x 8189 Infrarot Repeater (zur Übertragung des Infrarotsignals der Fernbedienung in das Klappenelement) 1 x 92134 Infrarot Repeater (1 Empfänger / 2 Sender) (bei Geräteunterbringung im linken Türelement) 1 x 92125 Subwoofer Zubehör (Subwoofer im rechten Türelement) 1 x 92396 ohne vormontierten Kabeldurchlass	1737,-	1859,-	   Abdeckblatt inkl. Kabeldurchlass, Rückwand inkl. Ausschnitt Lichte Maße hinter Akustikblende: B 114,3, H 11,9, T 33,1/42,7 cm Preisgleich auch in Tiefe 40,3 cm = Bestellnummer mit T ergänzen. Gegen Aufpreis: Beleuchtung siehe Seite 87/88. Spiegelrückwand siehe Seite 82.	637,- 703,-	682,- 755,-		
   Abdeckblatt inkl. Kabeldurchlass, Rückwand inkl. Ausschnitt Lichte Maße hinter Akustikblende: B 114,3, H 11,9, T 33,1/42,7 cm Preisgleich auch in Tiefe 40,3 cm = Bestellnummer mit T ergänzen. Gegen Aufpreis: 1 x 8189 Infrarot Repeater (zur Übertragung des Infrarotsignals der Fernbedienung in das Klappenelement) 1 x 92134 Infrarot Repeater (1 Empfänger / 2 Sender) (bei Geräteunterbringung im linken Türelement) 1 x 92125 Subwoofer Zubehör (Subwoofer im rechten Türelement) 1 x 92396 ohne vormontierten Kabeldurchlass	193,-	193,-	   Abdeckblatt inkl. Kabeldurchlass, Rückwand inkl. Ausschnitt Lichte Maße hinter Akustikblende: B 114,3, H 11,9, T 33,1/42,7 cm Preisgleich auch in Tiefe 40,3 cm = Bestellnummer mit T ergänzen. Gegen Aufpreis: Beleuchtung siehe Seite 87/88. Spiegelrückwand siehe Seite 82.	676,- 742,-	723,- 798,-		
   Abdeckblatt inkl. Kabeldurchlass, Rückwand inkl. Ausschnitt Lichte Maße hinter Akustikblende: B 114,3, H 11,9, T 33,1/42,7 cm Preisgleich auch in Tiefe 40,3 cm = Bestellnummer mit T ergänzen. Gegen Aufpreis: 1 x 8189 Infrarot Repeater (zur Übertragung des Infrarotsignals der Fernbedienung in das Klappenelement) 1 x 92134 Infrarot Repeater (1 Empfänger / 2 Sender) (bei Geräteunterbringung im linken Türelement) 1 x 92125 Subwoofer Zubehör (Subwoofer im rechten Türelement) 1 x 92396 ohne vormontierten Kabeldurchlass	193,-	193,-	   Abdeckblatt inkl. Kabeldurchlass, Rückwand inkl. Ausschnitt Lichte Maße hinter Akustikblende: B 114,3, H 11,9, T 33,1/42,7 cm Preisgleich auch in Tiefe 40,3 cm = Bestellnummer mit T ergänzen. Gegen Aufpreis: Beleuchtung siehe Seite 87/88. Spiegelrückwand siehe Seite 82.	804,- 884,-	860,- 948,-		







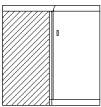
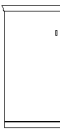
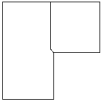

KORSIKA

Korpuselemente 2 R, Höhe 79,4 cm

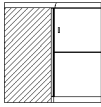
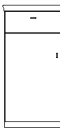
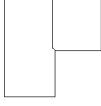
(Breite plus 2,0 cm Abdeckblattüberstand je Seite / Best.-Nr. + W = Wangenelement, siehe Seite 2 / Abdeckblätter bis 270,0 cm durchgehend)

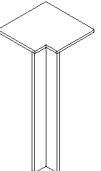
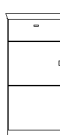
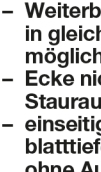

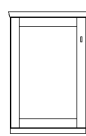







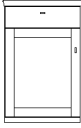

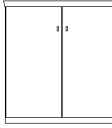

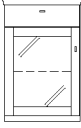

Korpuselemente 2,5 R, Höhe 97,0 cm

(Breite plus 2,0 cm Abdeckblattüberstand je Seite / Best.-Nr. + W = Wangenelement, siehe Seite 2 / Abdeckblätter bis 270,0 cm durchgehend)

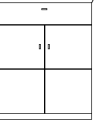
Best.-Nr. / Maße Beschreibung	PG 1	PG 2	Best.-Nr. / Maße Beschreibung	PG 1	PG 2
 <p>52123 Schenkel 77,1 x 77,1 cm 2 Türen, 1 Einlegeboden T 40,3 cm</p>	1173,-	1255,-	 <p>51539 L B 37,5 cm 51540 R B 37,5 cm 51541 L B 45,0 cm 51542 R B 45,0 cm 88818 L B 52,5 cm NEU 88819 R B 52,5 cm NEU 30242 L B 60,0 cm 30243 R B 60,0 cm 1 Tür, 2 Einlegeböden T 40,3 cm</p>	489,- 489,- 517,- 517,- 548,- 548,- 579,- 579,-	525,- 525,- 553,- 553,- 586,- 586,- 620,- 620,-
 <p>52518 Schenkel 86,7 x 86,7 cm wie vor T 49,9 cm</p> <p>– Weiterbau nur in gleicher Tiefe möglich. – Nicht als Wangenelement möglich</p> <p>– Korpus bleibt 40,3 cm tief, Abdeckblatt steht nach hinten über. – Bei Einsatz als Abschlusselement wird die Seite nach hinten überstehend geliefert.</p>	1313,-	1407,-	 <p>Abb. L</p> <p>52520 L B 37,5 cm 52521 R B 37,5 cm 52522 L B 45,0 cm 52523 R B 45,0 cm 88820 L B 52,5 cm NEU 88821 R B 52,5 cm NEU 30246 L B 60,0 cm 30247 R B 60,0 cm wie vor T 49,9 cm</p>	532,- 532,- 598,- 598,- 595,- 595,- 631,- 631,-	570,- 570,- 598,- 598,- 637,- 637,- 673,- 673,-
 <p>51534 Schenkel 77,1 x 77,1 cm 2 Türen, 1 Einlegeboden T 40,3 cm</p>	1216,-	1300,-	 <p>30256 L B 45,0 cm 30257 R B 45,0 cm 88822 L B 52,5 cm NEU 88823 R B 52,5 cm NEU 30258 L B 60,0 cm 30259 R B 60,0 cm 1 Schubkasten, 1 Tür, 1 Einlegeboden T 40,3 cm</p>	555,- 555,- 589,- 589,- 622,- 622,-	594,- 594,- 630,- 630,- 667,- 667,-
 <p>52519 Schenkel 86,7 x 86,7 cm wie vor T 49,9 cm</p> <p>– Weiterbau nur in gleicher Tiefe möglich. – Nicht als Wangenelement möglich</p> <p>– Korpus bleibt 40,3 cm tief, Abdeckblatt steht nach hinten über. – Bei Einsatz als Abschlusselement wird die Seite nach hinten überstehend geliefert.</p>	1353,-	1445,-	 <p>Abb. L</p> <p>30262 R B 45,0 cm 30263 R B 45,0 cm 88824 L B 52,5 cm NEU 88825 R B 52,5 cm NEU 30264 L B 60,0 cm 30265 R B 60,0 cm wie vor T 49,9 cm</p>	613,- 613,- 650,- 650,- 686,- 686,-	656,- 656,- 695,- 695,- 731,- 731,-
 <p>90220 Schenkel 42,1 x 42,1 cm 1 Eckabdeckblatt, 1 ECKLEISTE T 40,3 cm</p>	356,-	384,-	 <p>4558 L B 45,0 cm 4559 R B 45,0 cm 88826 L B 52,5 cm NEU 88827 R B 52,5 cm NEU 28974 L B 60,0 cm 28975 R B 60,0 cm 1 Schubkasten, 1 Tür, 1 Einlegeboden T 40,3 cm</p>	575,- 575,- 609,- 609,- 643,- 643,-	616,- 616,- 652,- 652,- 691,- 691,-
 <p>90224 Schenkel 51,7 x 51,7 cm wie vor T 49,9 cm</p> <p>– Weiterbau nur in gleicher Tiefe möglich. – Ecke nicht als Stauraum nutzbar. – einseitige Abdeckblatttieferkürzung ohne Aufpreis – Eine Ausklinkung von max. 32,1 / 41,7 cm ist möglich. (Brand-schutztechnische Auflagen müssen beachtet werden.)</p>	392,-	420,-	 <p>Abb. L</p> <p>4388 L B 45,0 cm 4389 R B 45,0 cm 88828 L B 52,5 cm NEU 88829 R B 52,5 cm NEU 28976 L B 60,0 cm 28977 R B 60,0 cm wie vor T 49,9 cm</p>	633,- 633,- 668,- 668,- 703,- 703,-	673,- 673,- 715,- 715,- 755,- 755,-
			 <p>89067 L B 52,5 cm NEU 89068 R B 52,5 cm NEU 51545 L B 60,0 cm 51546 R B 60,0 cm 1 Tür mit Holzfüllung, 2 Einlegeböden T 40,3 cm</p>	660,- 660,- 699,- 699,-	706,- 706,- 751,- 751,-
			 <p>Abb. L</p> <p>89069 L B 52,5 cm NEU 89070 R B 52,5 cm NEU 52524 L B 60,0 cm 52525 R B 60,0 cm wie vor T 49,9 cm</p>	704,- 704,- 746,- 746,-	753,- 753,- 800,- 800,-

Korpuselemente 2,5 R, Höhe 97,0 cm

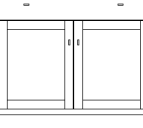
(Breite plus 2,0 cm Abdeckblattüberstand je Seite / Best.-Nr. + W = Wangenelement, siehe Seite 2 / Abdeckblätter bis 270,0 cm durchgehend)

	Best.-Nr. / Maße Beschreibung	PG 1	PG 2		Best.-Nr. / Maße Beschreibung	PG 1	PG 2
  Abb. L	89071 L B 52,5 cm <i>NEU</i> 89072 R B 52,5 cm <i>NEU</i> 4496 L B 60,0 cm 4497 R B 60,0 cm 1 Schubkasten, 1 Tür mit Holzfüllung, 1 Einlegeboden T 40,3 cm	704,- 704,- 746,- 746,-	753,- 753,- 800,- 800,-	 	51588 B 75,0 cm 51589 B 90,0 cm 2 Türen, 2 Einlegeböden T 40,3 cm	682,- 753,-	729,- 804,-
	89073 L B 52,5 cm <i>NEU</i> 89074 R B 52,5 cm <i>NEU</i> 4392 L B 60,0 cm 4393 R B 60,0 cm wie vor T 49,9 cm	759,- 759,- 804,- 804,-	812,- 812,- 860,- 860,-		52526 B 75,0 cm 52527 B 90,0 cm wie vor T 49,9 cm	731,- 804,-	783,- 858,-
  Abb. L	51243 L B 45,0 cm 51244 R B 45,0 cm 88830 L B 52,5 cm <i>NEU</i> 88831 R B 52,5 cm <i>NEU</i> 4498 L B 60,0 cm 4499 R B 60,0 cm 1 Schubkasten, 1 Tür mit Glasfüllung, 1 Glaseinlegeboden T 40,3 cm	699,- 699,- 734,- 734,- 770,- 770,-	751,- 751,- 786,- 786,- 824,- 824,-	 	52537 B 75,0 cm 52538 B 90,0 cm 1 Schubkasten, 2 Türen, 1 Einlegeboden T 40,3 cm	738,- 800,-	791,- 851,-
	51245 L B 45,0 cm 51246 R B 45,0 cm 88832 L B 52,5 cm <i>NEU</i> 88833 R B 52,5 cm <i>NEU</i> 4390 L B 60,0 cm 4391 R B 60,0 cm wie vor T 49,9 cm	746,- 746,- 786,- 786,- 826,- 826,-	798,- 798,- 841,- 841,- 884,- 884,-		52539 B 75,0 cm 52540 B 90,0 cm wie vor T 49,9 cm	817,- 875,-	871,- 937,-
 	4606 B 45,0 cm 88834 B 52,5 cm <i>NEU</i> 4495 B 60,0 cm 4356 B 75,0 cm 4357 B 90,0 cm 5 Schubkästen T 40,3 cm	667,- 704,- 742,- 824,- 905,-	710,- 754,- 798,- 881,- 965,-	 	51595 B 75,0 cm 51050 B 90,0 cm 1 Schubkasten, 2 Türen, 1 Einlegeboden T 40,3 cm	774,- 854,-	830,- 914,-
	4394 B 45,0 cm 88835 B 52,5 cm <i>NEU</i> 4395 B 60,0 cm 4358 B 75,0 cm 4315 B 90,0 cm wie vor T 49,9 cm	736,- 788,- 841,- 899,- 978,-	785,- 843,- 901,- 959,- 1047,-		52528 B 75,0 cm 51051 B 90,0 cm wie vor T 49,9 cm	834,- 914,-	896,- 976,-
 	51226 B 105,0 cm 51247 B 120,0 cm 29202 B 135,0 cm 5 Schubkästen T 40,3 cm	1049,- 1115,- 1182,-	1124,- 1192,- 1261,-	 	51599 B 120,0 cm 1 Schubkasten, 2 Türen mit Holzfüllung, 2 Einlegeböden B 60 cm T 40,3 cm	1195,-	1278,-
	51227 B 105,0 cm 51248 B 120,0 cm 29204 B 135,0 cm wie vor T 49,9 cm	1119,- 1188,- 1252,-	1195,- 1272,- 1343,-		52529 B 120,0 cm wie vor T 49,9 cm	1261,-	1353,-

Gegen Aufpreis:

Beleuchtung siehe Seite 87/88.

Spiegelrückwand siehe Seite 82.

KORSIKA

Korpuselemente 2,5 R, Höhe 97,0 cm

(Breite plus 2,0 cm Abdeckblattüberstand je Seite / Best.-Nr. + **W** = Wangenelement, siehe Seite 2 / Abdeckblätter bis 270,0 cm durchgehend)

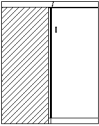
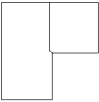
Best.-Nr. / Maße Beschreibung	PG 1	PG 2
 51592 Schenkel 77,1 x 77,1 cm 2 Türen, 2 Einlegeböden T 40,3 cm	1278,-	1366,-
 52530 Schenkel 86,7 x 86,7 cm wie vor T 49,9 cm – Korpus bleibt 40,3 cm tief, Abdeckblatt steht nach hinten über. – Bei Einsatz als Abschluss-element wird die Seite nach hinten überstehend geliefert.	1430,-	1525,-

- Weiterbau nur in gleicher Tiefe möglich.
- Nicht als Wangenelement möglich

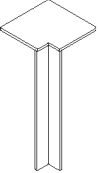
 90220 Schenkel 42,1 x 42,1 cm 1 Eckabdeckblatt, 1 Eckleiste T 40,3 cm	356,-	384,-
90224 Schenkel 51,7 x 51,7 cm wie vor T 49,9 cm – Weiterbau nur in gleicher Tiefe möglich. – Ecke nicht als Stauraum nutzbar. – einseitige Abdeckblatttiefenkürzung ohne Aufpreis – Eine Ausklinkung von max. 32,1 / 41,7 cm ist möglich. (Brand-schutztechnische Auflagen müssen beachtet werden.)	392,-	420,-

Korpuselemente 3 R, Höhe 114,6 cm



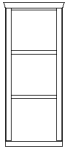



(Breite plus 2,0 cm Abdeckblattüberstand je Seite / Best.-Nr. + **W** = Wangenelement, siehe Seite 2 / Abdeckblätter bis 270,0 cm durchgehend)

 4645 B 45,0 cm 88836 B 52,5 cm <i>NEU</i> 4646 B 60,0 cm 51054 B 75,0 cm Korpusregal, 2 Böden (nicht verstellbar) T 40,3 cm	590,-	633,-
52639 B 45,0 cm 88837 B 52,5 cm <i>NEU</i> 52640 B 60,0 cm 52641 B 75,0 cm wie vor T 49,9 cm	637,-	682,-

Nutzbare Innenmaße:
 B 37,0/44,5/52,0/67,0, T 34,9 (bei T 40,3) cm
 B 37,0/44,5/52,0/67,0, T 44,5 (bei T 49,9) cm
Gegen Aufpreis:
 LED-Holzbodenbeleuchtung siehe Seite 88.

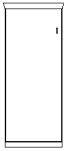

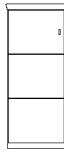

Korpuselemente 3 R, Höhe 114,6 cm

(Breite plus 2,0 cm Abdeckblattüberstand je Seite / Best.-Nr. + **W** = Wangenelement, siehe Seite 2 / Abdeckblätter bis 270,0 cm durchgehend)

Best.-Nr. / Maße Beschreibung	PG 1	PG 2
 4647 B 45,0 cm 88838 B 52,5 cm <i>NEU</i> 4648 B 60,0 cm Korpusregal, 1 Boden (nicht verstellbar), 2 Schubkästen T 40,3 cm	708,-	757,-
 52642 B 45,0 cm 88839 B 52,5 cm <i>NEU</i> 52643 B 60,0 cm wie vor T 49,9 cm Nutzbare Innenmaße: B 37,0/44,5/52,0, T 34,9 (bei T 40,3) cm B 37,0/44,5/52,0, T 44,5 (bei T 49,9) cm Gegen Aufpreis: LED-Holzbodenbeleuchtung siehe Seite 88.	768,-	821,-
 52128 L B 37,5 cm 52129 R B 37,5 cm 52130 L B 45,0 cm 52131 R B 45,0 cm 88840 L B 52,5 cm <i>NEU</i> 88841 R B 52,5 cm <i>NEU</i> 30294 L B 60,0 cm 30295 R B 60,0 cm 1 Tür, 2 Einlegeböden T 40,3 cm	532,-	568,-
 52531 L B 37,5 cm 52532 R B 37,5 cm 52533 L B 45,0 cm 52534 R B 45,0 cm 88842 L B 52,5 cm <i>NEU</i> 88843 R B 52,5 cm <i>NEU</i> 30298 L B 60,0 cm 30299 R B 60,0 cm wie vor T 49,9 cm	575,-	616,-
 51605 L B 37,5 cm 51606 R B 37,5 cm 4500 L B 45,0 cm 4501 R B 45,0 cm 88844 L B 52,5 cm <i>NEU</i> 88845 R B 52,5 cm <i>NEU</i> 28978 L B 60,0 cm 28979 R B 60,0 cm 1 Tür, 2 Einlegeböden T 40,3 cm	570,-	613,-
 52535 L B 37,5 cm 52536 R B 37,5 cm 2508 L B 45,0 cm 2509 R B 45,0 cm 88846 L B 52,5 cm <i>NEU</i> 88847 R B 52,5 cm <i>NEU</i> 28980 L B 60,0 cm 28981 R B 60,0 cm wie vor T 49,9 cm	616,-	661,-

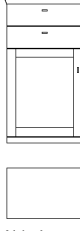
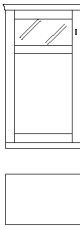



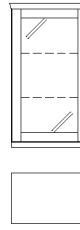
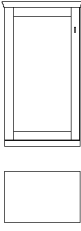





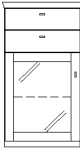

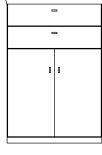

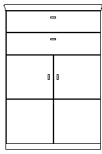
Korpuselemente 3 R, Höhe 114,6 cm

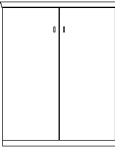
(Breite plus 2,0 cm Abdeckblattüberstand je Seite / Best.-Nr. + **W** = Wangenelement, siehe Seite 2 / Abdeckblätter bis 270,0 cm durchgehend)

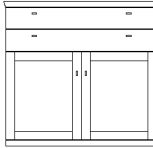
Best.-Nr. / Maße Beschreibung	PG 1	PG 2	Best.-Nr. / Maße Beschreibung	PG 1	PG 2
 <p>4502 L B 45,0 cm 4503 R B 45,0 cm 88848 L B 52,5 cm <i>NEU</i> 88849 R B 52,5 cm <i>NEU</i> 28982 L B 60,0 cm 28983 R B 60,0 cm 1 Tür, 1 Einlegeboden, 2 Schubkästen T 40,3 cm</p>	661,- 661,- 698,- 698,- 736,- 736,-	703,- 703,- 747,- 747,- 791,- 791,-	 <p>89079 L B 52,5 cm <i>NEU</i> 89080 R B 52,5 cm <i>NEU</i> 4450 L B 60,0 cm 4451 R B 60,0 cm 2 Schubkästen, 1 Tür mit Holzfüllung, 1 Einlegeboden T 40,3 cm</p>	759,- 759,- 804,- 804,-	812,- 812,- 858,- 858,-
<p>2510 L B 45,0 cm 2511 R B 45,0 cm 88850 L B 52,5 cm <i>NEU</i> 88851 R B 52,5 cm <i>NEU</i> 28984 L B 60,0 cm 28985 R B 60,0 cm wie vor T 49,9 cm</p>	712,- 712,- 757,- 757,- 802,- 802,-	766,- 766,- 810,- 810,- 854,- 854,-	 <p>89081 L B 52,5 cm <i>NEU</i> 89082 R B 52,5 cm <i>NEU</i> 2516 L B 60,0 cm 2517 R B 60,0 cm wie vor T 49,9 cm</p>	813,- 813,- 862,- 862,-	870,- 870,- 922,- 922,-
 <p>52548 L B 45,0 cm 52549 R B 45,0 cm 88852 L B 52,5 cm <i>NEU</i> 88853 R B 52,5 cm <i>NEU</i> 30310 L B 60,0 cm 30311 R B 60,0 cm 1 Tür, 1 Einlegeboden, 2 Schubkästen T 40,3 cm</p>	637,- 637,- 674,- 674,- 712,- 712,-	682,- 682,- 722,- 722,- 766,- 766,-	 <p>89083 L B 52,5 cm <i>NEU</i> 89084 R B 52,5 cm <i>NEU</i> 4506 L B 60,0 cm 4507 R B 60,0 cm 1 Tür mit Glas- und Holzfüllung, 1 Einlegeboden T 40,3 cm</p>	773,- 773,- 819,- 819,-	827,- 827,- 875,- 875,-
<p>52550 L B 45,0 cm 52551 R B 45,0 cm 88854 L B 52,5 cm <i>NEU</i> 88855 R B 52,5 cm <i>NEU</i> 30316 L B 60,0 cm 30317 R B 60,0 cm wie vor T 49,9 cm</p>	695,- 695,- 736,- 736,- 776,- 776,-	742,- 742,- 787,- 787,- 830,- 830,-	<p>89085 L B 52,5 cm <i>NEU</i> 89086 R B 52,5 cm <i>NEU</i> 2512 L B 60,0 cm 2513 R B 60,0 cm wie vor T 49,9 cm</p> <p>Gegen Aufpreis: Beleuchtung siehe Seite 87/88. Spiegelrückwand siehe Seite 82. Innenschubkasten siehe Seite 84.</p>	815,- 815,- 864,- 864,-	872,- 872,- 924,- 924,-
 <p>51261 L B 45,0 cm 51262 R B 45,0 cm 88856 L B 52,5 cm <i>NEU</i> 88857 R B 52,5 cm <i>NEU</i> 28986 L B 60,0 cm 28987 R B 60,0 cm 1 Tür, 1 Einlegeboden, 2 Schubkästen T 40,3 cm</p>	661,- 661,- 698,- 698,- 736,- 736,-	701,- 701,- 747,- 747,- 791,- 791,-	 <p>51055 L B 45,0 cm 51056 R B 45,0 cm 88860 L B 52,5 cm <i>NEU</i> 88861 R B 52,5 cm <i>NEU</i> 4508 L B 60,0 cm 4509 R B 60,0 cm 1 Tür mit Glasfüllung, 2 Glaseinlegeböden T 40,3 cm</p>	693,- 693,- 731,- 731,- 770,- 770,-	740,- 740,- 783,- 783,- 824,- 824,-
<p>51263 L B 45,0 cm 51264 R B 45,0 cm 88858 L B 52,5 cm <i>NEU</i> 88859 R B 52,5 cm <i>NEU</i> 28988 L B 60,0 cm 28989 R B 60,0 cm wie vor T 49,9 cm</p>	712,- 712,- 757,- 757,- 802,- 802,-	766,- 766,- 810,- 810,- 854,- 854,-	<p>51057 L B 45,0 cm 51058 R B 45,0 cm 88862 L B 52,5 cm <i>NEU</i> 88863 R B 52,5 cm <i>NEU</i> 2514 L B 60,0 cm 2515 R B 60,0 cm wie vor T 49,9 cm</p> <p>Gegen Aufpreis: Beleuchtung siehe Seite 87/88. Spiegelrückwand siehe Seite 82.</p>	738,- 738,- 779,- 779,- 819,- 819,-	791,- 791,- 833,- 833,- 875,- 875,-
 <p>89075 L B 52,5 cm <i>NEU</i> 89076 R B 52,5 cm <i>NEU</i> 4363 L B 60,0 cm 4364 R B 60,0 cm 1 Tür mit Holzfüllung, 2 Einlegeböden T 40,3 cm</p>	710,- 710,- 753,- 753,-	760,- 760,- 804,- 804,-			
<p>89077 L B 52,5 cm <i>NEU</i> 89078 R B 52,5 cm <i>NEU</i> 4365 L B 60,0 cm 4366 R B 60,0 cm wie vor T 49,9 cm</p>	757,- 757,- 802,- 802,-	810,- 810,- 854,- 854,-			

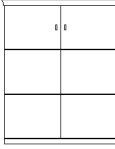

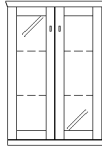



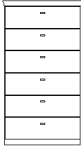
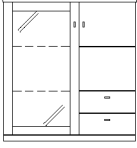

Korpuselemente 3 R, Höhe 114,6 cm

(Breite plus 2,0 cm Abdeckblattüberstand je Seite / Best.-Nr. + W = Wangenelement, siehe Seite 2 / Abdeckblätter bis 270,0 cm durchgehend)

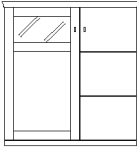
Best.-Nr. / Maße Beschreibung	PG 1	PG 2	Best.-Nr. / Maße Beschreibung	PG 1	PG 2
  Abb. L 51257 L B 45,0 cm 51258 R B 45,0 cm 88864 L B 52,5 cm <i>NEU</i> 88865 R B 52,5 cm <i>NEU</i> 4452 L B 60,0 cm 4453 R B 60,0 cm 2 Schubkästen, 1 Tür mit Glasfüllung, 1 Glaseinlegeboden T 40,3 cm	755,- 755,- 792,- 792,- 830,- 830,-	809,- 809,- 848,- 848,- 888,- 888,-	  52552 B 75,0 cm 52554 B 90,0 cm 2 Türen, 1 Einlegeboden, 2 Schubkästen T 40,3 cm	834,- 924,-	899,- 989,-
51259 L B 45,0 cm 51260 R B 45,0 cm 88866 L B 52,5 cm <i>NEU</i> 88867 R B 52,5 cm <i>NEU</i> 2518 L B 60,0 cm 2519 R B 60,0 cm wie vor T 49,9 cm	815,- 815,- 855,- 855,- 894,- 894,-	864,- 864,- 914,- 914,- 954,- 954,-	  51659 B 75,0 cm 51265 B 90,0 cm 2 Schubkästen, 2 Türen, 1 Einlegeboden T 40,3 cm	877,- 965,-	939,- 1036,-
  52136 B 75,0 cm 52137 B 90,0 cm 2 Türen, 2 Einlegeböden T 40,3 cm	725,- 798,-	772,- 851,-	  51663 B 120,0 cm 2 Schubkästen, 2 Türen mit Holzfüllung, 2 Einlegeböden B 60 cm T 40,3 cm	1287,-	1377,-
52541 B 75,0 cm 52542 B 90,0 cm wie vor T 49,9 cm	772,- 849,-	828,- 909,-	52545 B 120,0 cm wie vor T 49,9 cm	1358,-	1456,-
  51653 B 75,0 cm 51052 B 90,0 cm 2 Türen, 2 Einlegeböden T 40,3 cm	798,- 875,-	849,- 935,-	  51267 B 75,0 cm 51269 B 90,0 cm 2 Türen mit Glasfüllung, 2 Glaseinlegeböden T 40,3 cm	911,- 1002,-	972,- 1072,-
52543 B 75,0 cm 51053 B 90,0 cm wie vor T 49,9 cm	845,- 935,-	905,- 1002,-	 51268 B 75,0 cm 51270 B 90,0 cm wie vor T 49,9 cm	948,- 1055,-	1012,- 1128,-
			Gegen Aufpreis: Beleuchtung siehe Seite 87/88. Spiegeltürschwanz siehe Seite 82.		

Korpuselemente 3 R, Höhe 114,6 cm

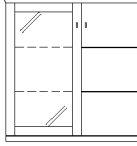
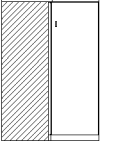
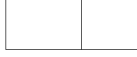
(Breite plus 2,0 cm Abdeckblattüberstand je Seite / Best.-Nr. + W = Wangenelement, siehe Seite 2 / Abdeckblätter bis 270,0 cm durchgehend)

Best.-Nr. / Maße Beschreibung	PG 1	PG 2	Best.-Nr. / Maße Beschreibung	PG 1	PG 2
 <p> 4504 B 45,0 cm 88868 B 52,5 cm <small>NEU</small> 4505 B 60,0 cm 4359 B 75,0 cm 4360 B 90,0 cm 6 Schubkästen T 40,3 cm </p>	751,-	802,-	 <p> 51253 (Abb.) B 90,0 (45/45) cm 51254 (gespiegelt) B 90,0 (45/45) cm 4514 (Abb.) B 105,0 (60/45) cm 4515 (gespiegelt) B 105,0 (45/60) cm 1 Tür mit Glasfüllung, 2 Glaseinlegeböden, 1 Tür, 1 Einlegeboden, 2 Schubkästen T 40,3 cm </p>	1280,-	1370,-
 <p> 2520 B 45,0 cm 88869 B 52,5 cm <small>NEU</small> 2521 B 60,0 cm 4361 B 75,0 cm 4362 B 90,0 cm wie vor T 49,9 cm </p>	826,-	884,-		<p> 51255 (Abb.) B 90,0 (45/45) cm 51256 (gespiegelt) B 90,0 (45/45) cm 4398 (Abb.) B 105,0 (60/45) cm 4399 (gespiegelt) B 105,0 (45/60) cm wie vor T 49,9 cm </p> <p> Gegen Aufpreis: Beleuchtung siehe Seite 87/88. Spiegelrückwand siehe Seite 82. </p>	1381,-
 <p> 4512 (Abb.) B 105,0 cm 4513 (gespiegelt) B 105,0 cm 1 Tür mit Glas- und Holzfüllung B 60,0 cm, 1 Tür B 45,0 cm, 3 Einlegeböden T 40,3 cm </p>	1334,-	1430,-	 <p> 4510 (Abb.) B 105,0 cm 4511 (gespiegelt) B 105,0 cm 1 Tür mit Glas- und Holzfüllung B 60,0 cm, 1 Einlegeboden, 6 Schubkästen B 45,0 cm T 40,3 cm </p>	1471,-	1574,-
 <p> 4396 (Abb.) B 105,0 cm 4397 (gespiegelt) B 105,0 cm wie vor T 49,9 cm </p> <p> Gegen Aufpreis: Beleuchtung siehe Seite 87/88. Spiegelrückwand siehe Seite 82. Innenschubkasten siehe Seite 84. </p>	1433,-	1529,-		 <p> 2502 (Abb.) B 105,0 cm 2503 (gespiegelt) B 105,0 cm wie vor T 49,9 cm </p> <p> Gegen Aufpreis: Beleuchtung siehe Seite 87/88. Spiegelrückwand siehe Seite 82. </p>	1600,-
 <p> 51249 (Abb.) B 90,0 (45/45) cm 51250 (gespiegelt) B 90,0 (45/45) cm 4516 (Abb.) B 105,0 (60/45) cm 4517 (gespiegelt) B 105,0 (45/60) cm 1 Tür mit Glasfüllung, 2 Glaseinlegeböden, 1 Tür, 2 Einlegeböden T 40,3 cm </p>	1227,-	1313,-	 <p> 52140 Schenkel 77,1 x 77,1 cm 2 Türen, 2 Einlegeböden T 40,3 cm </p>	1351,-	1443,-
 <p> 51251 (Abb.) B 90,0 (45/45) cm 51252 (gespiegelt) B 90,0 (45/45) cm 2500 (Abb.) B 105,0 (60/45) cm 2501 (gespiegelt) B 105,0 (45/60) cm wie vor T 49,9 cm </p> <p> Gegen Aufpreis: Beleuchtung siehe Seite 87/88. Spiegelrückwand siehe Seite 82. </p>	1272,-	1360,-		 <p> 52546 Schenkel 86,7 x 86,7 cm wie vor T 49,9 cm </p> <ul style="list-style-type: none"> - Korpus bleibt 40,3 cm tief, Abdeckblatt steht nach hinten über. - Bei Einsatz als Abschlusselement wird die Seite nach hinten überstehend geliefert. <p> - Weiterbau nur in gleicher Tiefe möglich. - Nicht als Wangenelement möglich </p>	1499,-



KORSIKA

Korpuselemente 3 R, Höhe 114,6 cm

(Breite plus 2,0 cm Abdeckblattüberstand je Seite, Abdeckblätter bis 270,0 cm durchgehend)



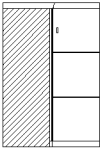
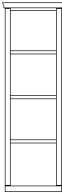
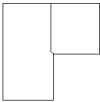
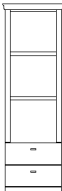
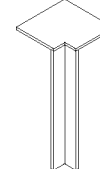





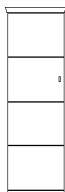
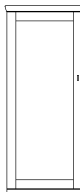

Korpuselemente 4 R, Höhe 149,8 cm

(Breite plus 2,0 cm Abdeckblattüberstand je Seite / Best.-Nr. + **W** = Wangenelement, siehe Seite 2 / Abdeckblätter bis 270,0 cm durchgehend)

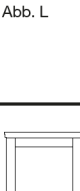
Best.-Nr. / Maße Beschreibung	PG 1	PG 2	Best.-Nr. / Maße Beschreibung	PG 1	PG 2
 51656 Schenkel 77,1 x 77,1 cm 2 Türen, 2 Einlegeböden T 40,3 cm	1430,-	1527,-	 4649 B 45,0 cm 88870 B 52,5 cm <i>NEU</i> 4650 B 60,0 cm 4651 B 75,0 cm Korpusregal, 3 Böden (nicht verstellbar) T 40,3 cm	712,-	766,-
 - Weiterbau nur in gleicher Tiefe möglich. - Nicht als Wangenelement möglich	356,-	384,-	 4652 B 45,0 cm 88872 B 52,5 cm <i>NEU</i> 4653 B 60,0 cm 4654 B 75,0 cm Korpusregal, 2 Böden (nicht verstellbar), 2 Schubkästen T 40,3 cm	830,-	888,-
 - Weiterbau nur in gleicher Tiefe möglich. - Ecke nicht als Stauraum nutzbar. - einseitige Abdeck- blatttiefenkürzung ohne Aufpreis - Eine Ausklinkung von max. 32,1 / 41,7 cm ist möglich. (Brand- schutztechnische Auflagen müssen beachtet werden.)			 52145 L B 37,5 cm 52146 R B 37,5 cm 52147 L B 45,0 cm 52148 R B 45,0 cm 88874 L B 52,5 cm <i>NEU</i> 88875 R B 52,5 cm <i>NEU</i> 30396 L B 60,0 cm 30397 R B 60,0 cm 1 Tür, 3 Einlegeböden T 40,3 cm	618,-	663,-

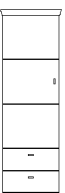









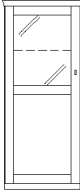

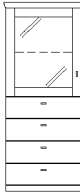

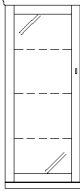

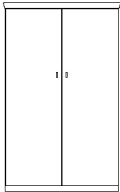
Korpuselemente 4 R, Höhe 149,8 cm

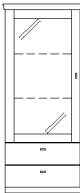
(Breite plus 2,0 cm Abdeckblattüberstand je Seite / Best.-Nr. + W = Wangenelement, siehe Seite 2 / Abdeckblätter bis 270,0 cm durchgehend)

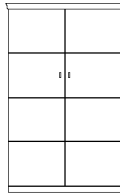
Best.-Nr. / Maße Beschreibung	PG 1	PG 2	Best.-Nr. / Maße Beschreibung	PG 1	PG 2
 51729 L B 37,5 cm 51730 R B 37,5 cm 4518 L B 45,0 cm 4519 R B 45,0 cm 88878 L B 52,5 cm <i>NEU</i> 88879 R B 52,5 cm <i>NEU</i> 28990 L B 60,0 cm 28991 R B 60,0 cm 1 Tür, 3 Einlegeböden T 40,3 cm	676,-	723,-	 89087 L B 52,5 cm <i>NEU</i> 89088 R B 52,5 cm <i>NEU</i> 4524 L B 60,0 cm 4525 R B 60,0 cm 1 Tür mit Holzfüllung, 3 Einlegeböden T 40,3 cm 89089 L B 52,5 cm <i>NEU</i> 89090 R B 52,5 cm <i>NEU</i> 2535 L B 60,0 cm 2536 R B 60,0 cm wie vor T 49,9 cm	834,-	892,-
	676,-	723,-		834,-	892,-
	710,-	761,-		884,-	950,-
	710,-	761,-		884,-	950,-
	754,-	807,-		884,-	950,-
	754,-	807,-		884,-	950,-
	798,-	849,-		884,-	950,-
798,-	849,-	884,-	950,-		
Abb. L			Abb. L		
 52560 L B 37,5 cm 52561 R B 37,5 cm 2531 L B 45,0 cm 2532 R B 45,0 cm 88880 L B 52,5 cm <i>NEU</i> 88881 R B 52,5 cm <i>NEU</i> 28992 L B 60,0 cm 28993 R B 60,0 cm wie vor T 49,9 cm	725,-	774,-	 89091 L B 52,5 cm <i>NEU</i> 89092 R B 52,5 cm <i>NEU</i> 75348 L B 60,0 cm 75349 R B 60,0 cm 1 Tür mit Holzfüllung, 3 Einlegeböden T 40,3 cm 89093 L B 52,5 cm <i>NEU</i> 89094 R B 52,5 cm <i>NEU</i> 75350 L B 60,0 cm 75351 R B 60,0 cm wie vor T 49,9 cm	864,-	924,-
	725,-	774,-		864,-	924,-
	766,-	819,-		864,-	924,-
	766,-	819,-		916,-	980,-
	810,-	866,-		916,-	980,-
	810,-	866,-		916,-	980,-
	854,-	916,-		916,-	980,-
854,-	916,-	916,-	980,-		
Abb. L			Abb. L		
 52562 L B 45,0 cm 52563 R B 45,0 cm 88882 L B 52,5 cm <i>NEU</i> 88883 R B 52,5 cm <i>NEU</i> 31142 L B 60,0 cm 31143 R B 60,0 cm 1 Tür, 2 Einlegeböden, 2 Schubkästen T 40,3 cm	751,-	802,-	 89095 L B 52,5 cm <i>NEU</i> 89096 R B 52,5 cm <i>NEU</i> 4367 L B 60,0 cm 4368 R B 60,0 cm 1 Tür mit Holzfüllung, 2 Einlegeböden, 2 Schubkästen T 40,3 cm 89097 L B 52,5 cm <i>NEU</i> 89098 R B 52,5 cm <i>NEU</i> 4369 L B 60,0 cm 4370 R B 60,0 cm wie vor T 49,9 cm	916,-	981,-
	751,-	802,-		916,-	981,-
	794,-	849,-		916,-	981,-
	794,-	849,-		972,-	1042,-
	836,-	899,-		972,-	1042,-
	836,-	899,-		972,-	1042,-
	836,-	899,-		972,-	1042,-
Abb. L			Abb. L		
 52564 L B 45,0 cm 52565 R B 45,0 cm 88884 L B 52,5 cm <i>NEU</i> 88885 R B 52,5 cm <i>NEU</i> 31148 L B 60,0 cm 31149 R B 60,0 cm wie vor T 49,9 cm	815,-	869,-	 89099 L B 52,5 cm <i>NEU</i> 89100 R B 52,5 cm <i>NEU</i> 4522 L B 60,0 cm 4523 R B 60,0 cm 1 Tür mit Holzfüllung, 1 Einlegeboden, 4 Schubkästen T 40,3 cm 89101 L B 52,5 cm <i>NEU</i> 89102 R B 52,5 cm <i>NEU</i> 2543 L B 60,0 cm 2544 R B 60,0 cm wie vor T 49,9 cm	941,-	1007,-
	815,-	869,-		941,-	1007,-
	862,-	922,-		941,-	1007,-
	862,-	922,-		997,-	1068,-
	909,-	972,-		997,-	1068,-
	909,-	972,-		997,-	1068,-
	909,-	972,-		997,-	1068,-
Abb. L			Abb. L		
 4520 L B 45,0 cm 4521 R B 45,0 cm 88886 L B 52,5 cm <i>NEU</i> 88887 R B 52,5 cm <i>NEU</i> 28994 L B 60,0 cm 28995 R B 60,0 cm 1 Tür, 2 Einlegeböden, 2 Schubkästen T 40,3 cm	791,-	845,-	 89099 L B 52,5 cm <i>NEU</i> 89100 R B 52,5 cm <i>NEU</i> 4522 L B 60,0 cm 4523 R B 60,0 cm 1 Tür mit Holzfüllung, 1 Einlegeboden, 4 Schubkästen T 40,3 cm 89101 L B 52,5 cm <i>NEU</i> 89102 R B 52,5 cm <i>NEU</i> 2543 L B 60,0 cm 2544 R B 60,0 cm wie vor T 49,9 cm	941,-	1007,-
	791,-	845,-		941,-	1007,-
	837,-	896,-		941,-	1007,-
	837,-	896,-		997,-	1068,-
	884,-	944,-		997,-	1068,-
	884,-	944,-		997,-	1068,-
	884,-	944,-		997,-	1068,-
Abb. L			Abb. L		
 2533 L B 45,0 cm 2534 R B 45,0 cm 88888 L B 52,5 cm <i>NEU</i> 88889 R B 52,5 cm <i>NEU</i> 28996 L B 60,0 cm 28997 R B 60,0 cm wie vor T 49,9 cm	854,-	914,-	 89099 L B 52,5 cm <i>NEU</i> 89100 R B 52,5 cm <i>NEU</i> 4522 L B 60,0 cm 4523 R B 60,0 cm 1 Tür mit Holzfüllung, 1 Einlegeboden, 4 Schubkästen T 40,3 cm 89101 L B 52,5 cm <i>NEU</i> 89102 R B 52,5 cm <i>NEU</i> 2543 L B 60,0 cm 2544 R B 60,0 cm wie vor T 49,9 cm	1016,-	1087,-
	854,-	914,-		1016,-	1087,-
	905,-	968,-		1016,-	1087,-
	905,-	968,-		1077,-	1154,-
	957,-	1027,-		1077,-	1154,-
	957,-	1027,-		1077,-	1154,-
	957,-	1027,-		1077,-	1154,-
Abb. L			Abb. L		

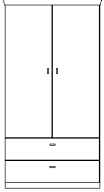

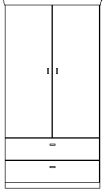



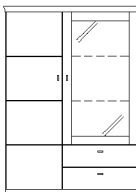

Korpuselemente 4 R, Höhe 149,8 cm

(Breite plus 2,0 cm Abdeckblattüberstand je Seite / Best.-Nr. + W = Wangenelement, siehe Seite 2 / Abdeckblätter bis 270,0 cm durchgehend)

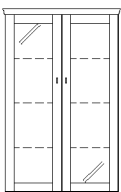
	Best.-Nr. / Maße Beschreibung	PG 1	PG 2		Best.-Nr. / Maße Beschreibung	PG 1	PG 2
  Abb. L	89103 L B 52,5 cm <i>NEU</i> 89104 R B 52,5 cm <i>NEU</i> 4530 L B 60,0 cm 4531 R B 60,0 cm 1 Tür mit Glas- und Holzfüllung, 1 Glaseinlegeboden, 1 Einlegeboden T 40,3 cm	900,- 900,- 954,- 954,-	963,- 963,- 1021,- 1021,-	  Abb. L	51271 L B 45,0 cm 51272 R B 45,0 cm 88898 L B 52,5 cm <i>NEU</i> 88899 R B 52,5 cm <i>NEU</i> 4526 L B 60,0 cm 4527 R B 60,0 cm 1 Tür mit Glasfüllung, 1 Glaseinlegeboden, 4 Schubkästen T 40,3 cm	929,- 929,- 975,- 975,- 1021,- 1021,-	995,- 995,- 1043,- 1043,- 1094,- 1094,-
	89105 L B 52,5 cm <i>NEU</i> 89106 R B 52,5 cm <i>NEU</i> 2537 L B 60,0 cm 2538 R B 60,0 cm wie vor T 49,9 cm	953,- 953,- 1010,- 1010,-	1020,- 1020,- 1083,- 1083,-		51273 L B 45,0 cm 51274 R B 45,0 cm 88900 L B 52,5 cm <i>NEU</i> 88901 R B 52,5 cm <i>NEU</i> 2545 L B 60,0 cm 2546 R B 60,0 cm wie vor T 49,9 cm	1002,- 1002,- 1051,- 1051,- 1100,- 1100,-	1072,- 1072,- 1124,- 1124,- 1180,- 1180,-
  Abb. L	51059 L B 45,0 cm 51060 R B 45,0 cm 88890 L B 52,5 cm <i>NEU</i> 88891 R B 52,5 cm <i>NEU</i> 4532 L B 60,0 cm 4533 R B 60,0 cm 1 Tür mit Glasfüllung, 3 Glaseinlegeböden T 40,3 cm	826,- 826,- 871,- 871,- 916,- 916,-	886,- 886,- 932,- 932,- 982,- 982,-	  Abb. L	52153 B 75,0 cm 52154 B 90,0 cm 2 Türen, 3 Einlegeböden T 40,3 cm	804,- 884,-	858,- 948,-
	51061 L B 45,0 cm 51062 R B 45,0 cm 88892 L B 52,5 cm <i>NEU</i> 88893 R B 52,5 cm <i>NEU</i> 2539 L B 60,0 cm 2540 R B 60,0 cm wie vor T 49,9 cm	877,- 877,- 924,- 924,- 972,- 972,-	941,- 941,- 989,- 989,- 1044,- 1044,-		52566 B 75,0 cm 52773 B 90,0 cm wie vor T 49,9 cm	860,- 944,-	918,- 1010,-
  Abb. L	51063 L B 45,0 cm 51064 R B 45,0 cm 88894 L B 52,5 cm <i>NEU</i> 88895 R B 52,5 cm <i>NEU</i> 4528 L B 60,0 cm 4529 R B 60,0 cm 1 Tür mit Glasfüllung, 2 Glaseinlegeböden, 2 Schubkästen T 40,3 cm	899,- 899,- 947,- 947,- 995,- 995,-	957,- 957,- 1013,- 1013,- 1062,- 1062,-	  Abb. L	51757 B 75,0 cm 51067 B 90,0 cm 2 Türen, 3 Einlegeböden T 40,3 cm	909,- 1002,-	972,- 1070,-
	51065 L B 45,0 cm 51066 R B 45,0 cm 88896 L B 52,5 cm <i>NEU</i> 88897 R B 52,5 cm <i>NEU</i> 2541 L B 60,0 cm 2542 R B 60,0 cm wie vor T 49,9 cm	959,- 959,- 1010,- 1010,- 1062,- 1062,-	1029,- 1029,- 1081,- 1081,- 1139,- 1139,-		52567 B 75,0 cm 51068 B 90,0 cm wie vor T 49,9 cm	965,- 1072,-	1036,- 1145,-
  Abb. L	51065 L B 45,0 cm 51066 R B 45,0 cm 88896 L B 52,5 cm <i>NEU</i> 88897 R B 52,5 cm <i>NEU</i> 2541 L B 60,0 cm 2542 R B 60,0 cm wie vor T 49,9 cm	959,- 959,- 1010,- 1010,- 1062,- 1062,-	1029,- 1029,- 1081,- 1081,- 1139,- 1139,-	  Abb. L	52577 B 75,0 cm 52578 B 90,0 cm 2 Türen, 2 Einlegeböden, 2 Schubkästen T 40,3 cm	914,- 1012,-	978,- 1085,-
	51065 L B 45,0 cm 51066 R B 45,0 cm 88896 L B 52,5 cm <i>NEU</i> 88897 R B 52,5 cm <i>NEU</i> 2541 L B 60,0 cm 2542 R B 60,0 cm wie vor T 49,9 cm	959,- 959,- 1010,- 1010,- 1062,- 1062,-	1029,- 1029,- 1081,- 1081,- 1139,- 1139,-		52579 B 75,0 cm 52580 B 90,0 cm wie vor T 49,9 cm	980,- 1085,-	1049,- 1162,-

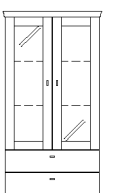
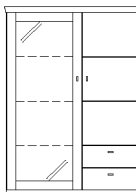
Korpuselemente 4 R, Höhe 149,8 cm

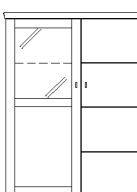
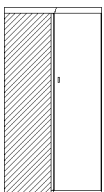
(Breite plus 2,0 cm Abdeckblattüberstand je Seite / Best.-Nr. + W = Wangenelement, siehe Seite 2 / Abdeckblätter bis 270,0 cm durchgehend)

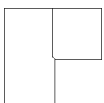
Best.-Nr. / Maße Beschreibung	PG 1	PG 2	Best.-Nr. / Maße Beschreibung	PG 1	PG 2
 <p>51760 B 75,0 cm 51133 B 90,0 cm 2 Türen, 2 Einlegeböden, 2 Schubkästen T 40,3 cm</p>	989,- 1092,-	1062,- 1169,-	 <p>51283 (Abb.) B 90,0 (45/45) cm 51284 (gespiegelt) B 90,0 (45/45) cm 4300 (Abb.) B 105,0 (45/60) cm 4301 (gespiegelt) B 105,0 (60/45) cm 1 Tür, 3 Einlegeböden, 1 Tür mit Glasfüllung, 2 Glaseinlegeböden, 2 Schubkästen T 40,3 cm</p>	1525,- 1525,- 1600,- 1600,-	1630,- 1630,- 1714,- 1714,-
 <p>52568 B 75,0 cm 51134 B 90,0 cm wie vor T 49,9 cm</p>	1062,- 1171,-	1137,- 1252,-	 <p>51285 (Abb.) B 90,0 (45/45) cm 51286 (gespiegelt) B 90,0 (45/45) cm 2550 (Abb.) B 105,0 (45/60) cm 2551 (gespiegelt) B 105,0 (60/45) cm wie vor T 49,9 cm</p>	1634,- 1634,- 1726,- 1726,-	1752,- 1752,- 1844,- 1844,-
 <p>51275 B 75,0 cm 4534 B 90,0 cm 2 Türen mit Glasfüllung, 3 Glaseinlegeböden T 40,3 cm</p>	1017,- 1115,-	1085,- 1195,-	<p>Gegen Aufpreis: Beleuchtung siehe Seite 87/88. Spiegelrückwand siehe Seite 82.</p>		
 <p>51276 B 75,0 cm 2547 B 90,0 cm wie vor T 49,9 cm</p>	1072,- 1182,-	1145,- 1259,-			
 <p>51277 B 75,0 cm 4454 B 90,0 cm 2 Türen mit Glasfüllung, 2 Glas- einlegeböden, 2 Schubkästen T 40,3 cm</p>	1083,- 1190,-	1162,- 1274,-	 <p>51279 (Abb.) B 90,0 (45/45) cm 51280 (gespiegelt) B 90,0 (45/45) cm 4403 (Abb.) B 105,0 (60/45) cm 4607 (gespiegelt) B 105,0 (45/60) cm 1 Tür mit Glasfüllung, 3 Glaseinlegeböden, 1 Tür, 2 Einlegeböden, 2 Schubkästen T 40,3 cm</p>	1529,- 1529,- 1602,- 1602,-	1643,- 1643,- 1716,- 1716,-
 <p>51278 B 75,0 cm 2554 B 90,0 cm wie vor T 49,9 cm</p>	1150,- 1261,-	1229,- 1353,-	 <p>51281 (Abb.) B 90,0 (45/45) cm 51282 (gespiegelt) B 90,0 (45/45) cm 2552 (Abb.) B 105,0 (60/45) cm 2553 (gespiegelt) B 105,0 (45/60) cm wie vor T 49,9 cm</p>	1647,- 1647,- 1726,- 1726,-	1763,- 1763,- 1844,- 1844,-
<p>Gegen Aufpreis: Beleuchtung siehe Seite 87/88. Spiegelrückwand siehe Seite 82.</p>			<p>Gegen Aufpreis: Beleuchtung siehe Seite 87/88. Spiegelrückwand siehe Seite 82.</p>		
 <p>4535 (Abb.) B 105,0 cm 4536 (gespiegelt) B 105,0 cm 1 Tür mit Glas- und Holzfüllung, 1 Glaseinlegeboden, 1 Einlege- boden, 1 Tür, 3 Einlegeböden T 40,3 cm</p>	1510,- 1510,-	1623,- 1623,-	 <p>52157 Schenkel 77,1 x 77,1 cm 2 Türen, 3 Einlegeböden T 40,3 cm</p>	1469,-	1572,-
 <p>2548 (Abb.) B 105,0 cm 2549 (gespiegelt) B 105,0 cm wie vor T 49,9 cm</p>	1630,- 1630,-	1741,- 1741,-	 <p>52573 Schenkel 86,7 x 86,7 cm wie vor T 49,9 cm</p>	1628,-	1739,-
<p>Gegen Aufpreis: Beleuchtung siehe Seite 87/88. Spiegelrückwand siehe Seite 82.</p>			<p>– Korpus bleibt 40,3 cm tief, Abdeckblatt steht nach hinten über. – Bei Einsatz als Abschluss- element wird die Seite nach hinten überstehend geliefert.</p>		
			<p>– Weiterbau nur in gleicher Tiefe möglich.</p>		



KORSIKA

Korpuselemente 4 R, Höhe 149,8 cm

(Breite plus 2,0 cm Abdeckblattüberstand je Seite / Best.-Nr. + W = Wannelement, siehe Seite 2 / Abdeckblätter bis 270,0 cm durchgehend)



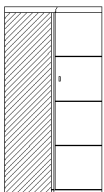
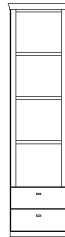
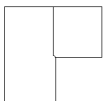
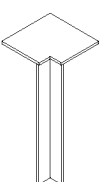
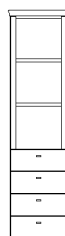
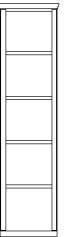
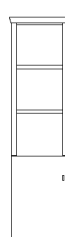



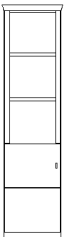

Korpuselemente 5 R, Höhe 185,0 cm

(Breite plus 2,0 cm Abdeckblattüberstand je Seite / Best.-Nr. + W = Wannelement, siehe Seite 2 / Abdeckblätter bis 270,0 cm durchgehend)

Best.-Nr. / Maße Beschreibung		PG 1	PG 2	Best.-Nr. / Maße Beschreibung		PG 1	PG 2
	51765 Schenkel 77,1 x 77,1 cm 2 Türen, 3 Einlegeböden T 40,3 cm	1587,-	1701,-		4661 B 45,0 cm 88904 B 52,5 cm <i>NEU</i> 4662 B 60,0 cm 4634 B 75,0 cm Korpusregal, 3 Böden (nicht verstellbar), 2 Schubkästen T 40,3 cm	922,-	984,-
	52574 Schenkel 86,7 x 86,7 cm wie vor T 49,9 cm - Korpus bleibt 40,3 cm tief, Abdeckblatt steht nach hinten über. - Bei Einsatz als Abschluss- element wird die Seite nach hinten überstehend geliefert.	1741,-	1866,-		52653 B 45,0 cm 88905 B 52,5 cm <i>NEU</i> 52654 B 60,0 cm 52655 B 75,0 cm wie vor T 49,9 cm	995,-	1066,-
 <p>- Weiterbau nur in gleicher Tiefe möglich.</p>				Nutzbare Innenmaße: B 37,0/44,5/52,0/67,0, T 34,9 (bei T 40,3) cm B 37,0/44,5/52,0/67,0, T 44,5 (bei T 49,9) cm			
 <p>- Weiterbau nur in gleicher Tiefe möglich. - Ecke nicht als Stauraum nutzbar. - einseitige Abdeck- blatttiefenkürzung ohne Aufpreis</p>				Gegen Aufpreis: LED-Holzbodenbeleuchtung siehe Seite 88.			
90220 Schenkel 42,1 x 42,1 cm 1 Eckabdeckblatt, 1 Eckleiste T 40,3 cm		356,-	384,-		4663 B 45,0 cm 88906 B 52,5 cm <i>NEU</i> 4664 B 60,0 cm 4665 B 75,0 cm Korpusregal, 2 Böden (nicht verstellbar), 4 Schubkästen T 40,3 cm	1034,-	1100,-
90224 Schenkel 51,7 x 51,7 cm wie vor T 49,9 cm - Eine Ausklinkung von max. 32,1 / 41,7 cm ist möglich. (Brand- schutztechnische Auflagen müssen beachtet werden.)		392,-	420,-		52656 B 45,0 cm 88907 B 52,5 cm <i>NEU</i> 52657 B 60,0 cm 52658 B 75,0 cm wie vor T 49,9 cm	1115,-	1195,-
Korpuselemente 5 R, Höhe 185,0 cm (Breite plus 2,0 cm Abdeckblattüberstand je Seite / Best.-Nr. + W = Wannelement, siehe Seite 2 / Abdeckblätter bis 270,0 cm durchgehend)				Nutzbare Innenmaße: B 37,0/44,5/52,0/67,0, T 34,9 (bei T 40,3) cm B 37,0/44,5/52,0/67,0, T 44,5 (bei T 49,9) cm			
	4658 B 45,0 cm 88902 B 52,5 cm <i>NEU</i> 4659 B 60,0 cm 4660 B 75,0 cm Korpusregal, 4 Böden (nicht verstellbar) T 40,3 cm	796,-	851,-		52661 L B 45,0 cm 52662 R B 45,0 cm 88908 L B 52,5 cm <i>NEU</i> 88909 R B 52,5 cm <i>NEU</i> 28998 L B 60,0 cm 28999 R B 60,0 cm Korpusregal, 2 Böden (nicht verstellbar), 1 Tür, 1 Einlegeboden T 40,3 cm	896,-	957,-
	52650 B 45,0 cm 88903 B 52,5 cm <i>NEU</i> 52651 B 60,0 cm 52652 B 75,0 cm wie vor T 49,9 cm	854,-	916,-		52663 L B 45,0 cm 52664 R B 45,0 cm 88910 L B 52,5 cm <i>NEU</i> 88911 R B 52,5 cm <i>NEU</i> 27001 L B 60,0 cm 27002 R B 60,0 cm wie vor T 49,9 cm	957,-	1027,-
Nutzbare Innenmaße: B 37,0/44,5/52,0/67,0, T 34,9 (bei T 40,3) cm B 37,0/44,5/52,0/67,0, T 44,5 (bei T 49,9) cm Gegen Aufpreis: LED-Holzbodenbeleuchtung siehe Seite 88.				Nutzbare Innenmaße: B 37,0/44,5/52,0, T 34,9 (bei T 40,3) cm B 37,0/44,5/52,0, T 44,5 (bei T 49,9) cm Gegen Aufpreis: LED-Holzbodenbeleuchtung siehe Seite 88.			
				Abb. L			

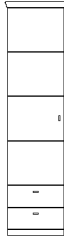

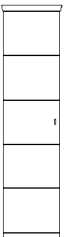
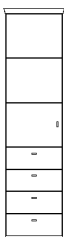







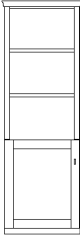

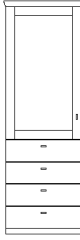
Korpuselemente 5 R, Höhe 185,0 cm

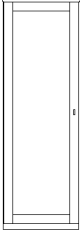
(Breite plus 2,0 cm Abdeckblattüberstand je Seite / Best.-Nr. + W = Wangenelement, siehe Seite 2 / Abdeckblätter bis 270,0 cm durchgehend)

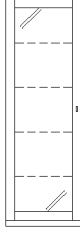
Best.-Nr. / Maße Beschreibung	PG 1	PG 2	Best.-Nr. / Maße Beschreibung	PG 1	PG 2
 4666 L B 45,0 cm 4667 R B 45,0 cm 88912 L B 52,5 cm <i>NEU</i> 88913 R B 52,5 cm <i>NEU</i> 27003 L B 60,0 cm 27004 R B 60,0 cm Korpusergal, 2 Böden (nicht verstellbar), 1 Tür, 1 Einlegeboden T 40,3 cm	914,-	976,-	 52669 L B 45,0 cm 52670 R B 45,0 cm 88924 L B 52,5 cm <i>NEU</i> 88925 R B 52,5 cm <i>NEU</i> 28713 L B 60,0 cm 28714 R B 60,0 cm 1 Tür, 3 Einlegeböden, 2 Schubkästen T 40,3 cm	881,-	941,-
	914,-	976,-		881,-	941,-
 52659 L B 45,0 cm 52660 R B 45,0 cm 88914 L B 52,5 cm <i>NEU</i> 88915 R B 52,5 cm <i>NEU</i> 27005 L B 60,0 cm 27006 R B 60,0 cm wie vor T 49,9 cm	976,-	1044,-	 52671 L B 45,0 cm 52672 R B 45,0 cm 88926 L B 52,5 cm <i>NEU</i> 88927 R B 52,5 cm <i>NEU</i> 28717 L B 60,0 cm 28718 R B 60,0 cm wie vor T 49,9 cm	950,-	1017,-
	976,-	1044,-		950,-	1017,-
Nutzbare Innenmaße: B 37,0/44,5/52,0, T 34,9 (bei T 40,3) cm B 37,0/44,5/52,0, T 44,5 (bei T 49,9) cm					
 52665 L B 45,0 cm 52666 R B 45,0 cm 88916 L B 52,5 cm <i>NEU</i> 88917 R B 52,5 cm <i>NEU</i> 30502 L B 60,0 cm 30503 R B 60,0 cm 1 Tür, 4 Einlegeböden T 40,3 cm	699,-	751,-	 4672 L B 45,0 cm 4673 R B 45,0 cm 88928 L B 52,5 cm <i>NEU</i> 88929 R B 52,5 cm <i>NEU</i> 27011 L B 60,0 cm 27012 R B 60,0 cm 1 Tür, 3 Einlegeböden, 2 Schubkästen T 40,3 cm	939,-	1002,-
	699,-	751,-		939,-	1002,-
 52667 L B 45,0 cm 52668 R B 45,0 cm 88918 L B 52,5 cm <i>NEU</i> 88919 R B 52,5 cm <i>NEU</i> 30761 L B 60,0 cm 30762 R B 60,0 cm wie vor T 49,9 cm	761,-	815,-	 51289 L B 45,0 cm 51290 R B 45,0 cm 88930 L B 52,5 cm <i>NEU</i> 88931 R B 52,5 cm <i>NEU</i> 27013 L B 60,0 cm 27014 R B 60,0 cm wie vor T 49,9 cm	1008,-	1077,-
	761,-	815,-		1008,-	1077,-
Gegen Aufpreis: 1 x 93534 Aufsatzelement inkl. Höhenkürzung in Kombination mit 1,25 R oder 1,5 R Elementen					
	39,-	39,-			
 4668 L B 45,0 cm 4669 R B 45,0 cm 88920 L B 52,5 cm <i>NEU</i> 88921 R B 52,5 cm <i>NEU</i> 27007 L B 60,0 cm 27008 R B 60,0 cm 1 Tür, 4 Einlegeböden T 40,3 cm	774,-	828,-	 4674 L B 45,0 cm 4675 R B 45,0 cm 88932 L B 52,5 cm <i>NEU</i> 88933 R B 52,5 cm <i>NEU</i> 27015 L B 60,0 cm 27016 R B 60,0 cm 1 Tür, 2 Einlegeböden, 4 Schubkästen T 40,3 cm	1012,-	1083,-
	774,-	828,-		1012,-	1083,-
 51287 L B 45,0 cm 51288 R B 45,0 cm 88922 L B 52,5 cm <i>NEU</i> 88923 R B 52,5 cm <i>NEU</i> 27009 L B 60,0 cm 27010 R B 60,0 cm wie vor T 49,9 cm	834,-	899,-	 51291 L B 45,0 cm 51292 R B 45,0 cm 88934 L B 52,5 cm <i>NEU</i> 88935 R B 52,5 cm <i>NEU</i> 27017 L B 60,0 cm 27018 R B 60,0 cm wie vor T 49,9 cm	1094,-	1171,-
	834,-	899,-		1094,-	1171,-
Gegen Aufpreis: 1 x 93534 Aufsatzelement inkl. Höhenkürzung in Kombination mit 1,25 R oder 1,5 R Elementen					
	39,-	39,-			

Korpuselemente 5 R, Höhe 185,0 cm

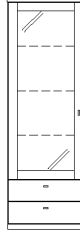
(Breite plus 2,0 cm Abdeckblattüberstand je Seite / Best.-Nr. + W = Wangenelement, siehe Seite 2 / Abdeckblätter bis 270,0 cm durchgehend)

	Best.-Nr. / Maße Beschreibung	PG 1	PG 2		Best.-Nr. / Maße Beschreibung	PG 1	PG 2
  Abb. L	89107 L B 52,5 cm NEU 89108 R B 52,5 cm NEU 4302 L B 60,0 cm 4303 R B 60,0 cm Korpusregal, 2 Böden (nicht verstellbar), 1 Tür mit Holzfüllung, 1 Einlegeboden T 40,3 cm	1034,- 1034,- 1096,- 1096,-	1106,- 1106,- 1171,- 1171,-	  Abb. L	89119 L B 52,5 cm NEU 89120 R B 52,5 cm NEU 4306 L B 60,0 cm 4307 R B 60,0 cm 1 Tür mit Holzfüllung, 2 Einlegeböden, 4 Schubkästen T 40,3 cm	1103,- 1103,- 1169,- 1169,-	1180,- 1180,- 1248,- 1248,-
	89109 L B 52,5 cm NEU 89110 R B 52,5 cm NEU 52673 L B 60,0 cm 52674 R B 60,0 cm wie vor T 49,9 cm	1097,- 1097,- 1162,- 1162,-	1173,- 1173,- 1244,- 1244,-		89121 L B 52,5 cm NEU 89122 R B 52,5 cm NEU 51309 L B 60,0 cm 51310 R B 60,0 cm wie vor T 49,9 cm	1182,- 1182,- 1252,- 1252,-	1264,- 1264,- 1343,- 1343,-
  Abb. L	89111 L B 52,5 cm NEU 89112 R B 52,5 cm NEU 51096 L B 60,0 cm 51097 R B 60,0 cm 1 Tür mit Holzfüllung, 4 Einlegeböden T 40,3 cm	961,- 961,- 1019,- 1019,-	1028,- 1028,- 1089,- 1089,-	  Abb. L	51069 L B 45,0 cm 51070 R B 45,0 cm 88936 L B 52,5 cm NEU 88937 R B 52,5 cm NEU 4670 L B 60,0 cm 4671 R B 60,0 cm 1 Tür mit Glasfüllung, 4 Glaseinlegeböden T 40,3 cm	914,- 914,- 963,- 963,- 1012,- 1012,-	976,- 976,- 1030,- 1030,- 1083,- 1083,-
	89113 L B 52,5 cm NEU 89114 R B 52,5 cm NEU 51305 L B 60,0 cm 51306 R B 60,0 cm wie vor T 49,9 cm	1022,- 1022,- 1083,- 1083,-	1093,- 1093,- 1162,- 1162,-		51293 L B 45,0 cm 51294 R B 45,0 cm 88938 L B 52,5 cm NEU 88939 R B 52,5 cm NEU 51295 L B 60,0 cm 51296 R B 60,0 cm wie vor T 49,9 cm	980,- 980,- 1033,- 1033,- 1085,- 1085,-	1049,- 1049,- 1105,- 1105,- 1165,- 1165,-
  Abb. L	89115 L B 52,5 cm NEU 89116 R B 52,5 cm NEU 4304 L B 60,0 cm 4305 R B 60,0 cm 1 Tür mit Holzfüllung, 3 Einlegeböden, 2 Schubkästen T 40,3 cm	1034,- 1034,- 1096,- 1096,-	1106,- 1106,- 1171,- 1171,-	  Abb. L	51071 L B 45,0 cm 51072 R B 45,0 cm 88940 L B 52,5 cm NEU 88941 R B 52,5 cm NEU 4676 L B 60,0 cm 4677 R B 60,0 cm 1 Tür mit Glasfüllung, 3 Glaseinlegeböden, 2 Schubkästen T 40,3 cm	957,- 957,- 1009,- 1009,- 1062,- 1062,-	1027,- 1027,- 1080,- 1080,- 1137,- 1137,-
	89117 L B 52,5 cm NEU 89118 R B 52,5 cm NEU 51307 L B 60,0 cm 51308 R B 60,0 cm wie vor T 49,9 cm	1105,- 1105,- 1171,- 1171,-	1182,- 1182,- 1252,- 1252,-		51297 L B 45,0 cm 51298 R B 45,0 cm 88942 L B 52,5 cm NEU 88943 R B 52,5 cm NEU 51299 L B 60,0 cm 51300 R B 60,0 cm wie vor T 49,9 cm	1038,- 1038,- 1090,- 1090,- 1143,- 1143,-	1104,- 1104,- 1167,- 1167,- 1225,- 1225,-

Nutzbare Innenmaße:
 B 44,5/52,0, T 34,9 (bei T 40,3) cm
 B 44,5/52,0, T 44,5 (bei T 49,9) cm

Gegen Aufpreis:
 LED-Holzbodenbeleuchtung siehe Seite 88.
 Innenschubkästen siehe Seite 84.







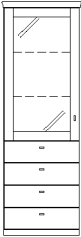
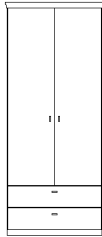

Gegen Aufpreis:
1 x 93534 Aufsatzelement inkl. Höhenkürzung
 in Kombination mit 1,25 R oder 1,5 R Elementen

Gegen Aufpreis:
1 x 93534 Aufsatzelement inkl. Höhenkürzung
 in Kombination mit 1,25 R oder 1,5 R Elementen
 Beleuchtung siehe Seite 87/88.
 Spiegelrückwand siehe Seite 82.

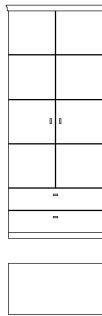
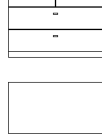
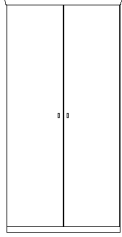
Gegen Aufpreis:
 Beleuchtung siehe Seite 87/88.
 Spiegelrückwand siehe Seite 82.



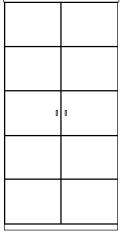
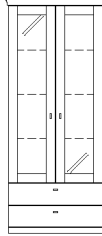



Korpuselemente 5 R, Höhe 185,0 cm

(Breite plus 2,0 cm Abdeckblattüberstand je Seite / Best.-Nr. + W = Wangenelement, siehe Seite 2 / Abdeckblätter bis 270,0 cm durchgehend)

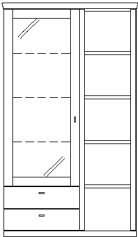
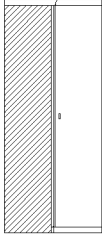
Best.-Nr. / Maße Beschreibung	PG 1	PG 2	Best.-Nr. / Maße Beschreibung	PG 1	PG 2
 <p>51073 L B 45,0 cm 51074 R B 45,0 cm 88944 L B 52,5 cm ^{NEU} 88945 R B 52,5 cm ^{NEU} 4678 L B 60,0 cm 4679 R B 60,0 cm</p> <p>1 Tür mit Glasfüllung, 2 Glaseinlegeböden, 4 Schubkästen</p> <p>T 40,3 cm</p>	1002,-	1072,-	 <p>52682 B 75,0 cm 52683 B 90,0 cm</p> <p>2 Türen, 3 Einlegeböden, 2 Schubkästen</p> <p>T 40,3 cm</p>	1029,- 1124,-	1098,- 1205,-
 <p>Abb. L</p> <p>51301 L B 45,0 cm 51302 R B 45,0 cm 88946 L B 52,5 cm ^{NEU} 88947 R B 52,5 cm ^{NEU} 51303 L B 60,0 cm 51304 R B 60,0 cm</p> <p>wie vor</p> <p>T 49,9 cm</p>	1092,-	1169,-	 <p>52684 B 75,0 cm 52685 B 90,0 cm</p> <p>wie vor</p> <p>T 49,9 cm</p>	1100,- 1210,-	1180,- 1295,-
			 <p>52681 B 75,0 cm 51128 B 90,0 cm</p> <p>2 Türen, 3 Einlegeböden, 2 Schubkästen</p> <p>T 40,3 cm</p>	1128,- 1244,-	1210,- 1328,-
			 <p>52774 B 75,0 cm 51326 B 90,0 cm</p> <p>wie vor</p> <p>T 49,9 cm</p>	1205,- 1330,-	1291,- 1428,-
 <p>52677 B 75,0 cm 52678 B 90,0 cm</p> <p>2 Türen, 4 Einlegeböden</p> <p>T 40,3 cm</p>	890,- 995,-	952,- 1066,-	 <p>51312 B 75,0 cm 51076 B 90,0 cm</p> <p>2 Türen mit Glasfüllung, 4 Glaseinlegeböden</p> <p>T 40,3 cm</p>	1141,- 1255,-	1222,- 1345,-
 <p>52679 B 75,0 cm 52680 B 90,0 cm</p> <p>wie vor</p> <p>T 49,9 cm</p>	954,- 1068,-	1021,- 1143,-	 <p>51313 B 75,0 cm 51314 B 90,0 cm</p> <p>wie vor</p> <p>T 49,9 cm</p>	1210,- 1330,-	1295,- 1428,-
<p>Gegen Aufpreis: 1 x 93534 Aufsatzelement inkl. Höhenkürzung in Kombination mit 1,25 R oder 1,5 R Elementen</p>	39,-	39,-	<p>Gegen Aufpreis: 1 x 93534 Aufsatzelement inkl. Höhenkürzung in Kombination mit 1,25 R oder 1,5 R Elementen Beleuchtung siehe Seite 87/88. Spiegelrückwand siehe Seite 82.</p>	39,-	39,-
 <p>52675 B 75,0 cm 51075 B 90,0 cm</p> <p>2 Türen, 4 Einlegeböden</p> <p>T 40,3 cm</p>	1044,- 1154,-	1119,- 1231,-	 <p>51315 B 75,0 cm 4680 B 90,0 cm</p> <p>2 Türen mit Glasfüllung, 3 Glaseinlegeböden, 2 Schubkästen</p> <p>T 40,3 cm</p>	1218,- 1340,-	1304,- 1435,-
 <p>52676 B 75,0 cm 51311 B 90,0 cm</p> <p>wie vor</p> <p>T 49,9 cm</p>	1109,- 1227,-	1190,- 1313,-	 <p>51316 B 75,0 cm 51317 B 90,0 cm</p> <p>wie vor</p> <p>T 49,9 cm</p>	1295,- 1428,-	1383,- 1523,-
<p>Gegen Aufpreis: 1 x 93534 Aufsatzelement inkl. Höhenkürzung in Kombination mit 1,25 R oder 1,5 R Elementen</p>	39,-	39,-	<p>Gegen Aufpreis: Beleuchtung siehe Seite 87/88. Spiegelrückwand siehe Seite 82.</p>		

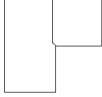
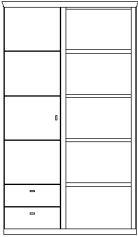
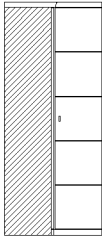

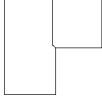
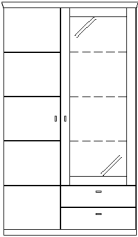
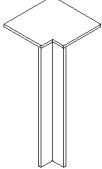

Korpuselemente 5 R, Höhe 185,0 cm

(Breite plus 2,0 cm Abdeckblattüberstand je Seite / Best.-Nr. + W = Wangenelement, siehe Seite 2 / Abdeckblätter bis 270,0 cm durchgehend)

Best.-Nr. / Maße Beschreibung	PG 1	PG 2	Best.-Nr. / Maße Beschreibung	PG 1	PG 2
 <p>51318 (Abb.) B 90,0 (45/45) cm 51319 (gespiegelt) B 90,0 (45/45) cm 4683 (Abb.) B 105,0 (60/45) cm 4684 (gespiegelt) B 105,0 (45/60) cm</p> <p>Korpusregal, 1 Tür mit Glasfüllung, 3 Glaseinlegeböden, 2 Schubkästen, 4 Böden (nicht verstellbar)</p> <p>T 40,3 cm</p>	1660,- 1660,- 1744,- 1744,-	1778,- 1778,- 1868,- 1868,-	 <p>52775 Schenkel 77,1 x 77,1 cm 2 Türen, 4 Einlegeböden T 40,3 cm</p>	1647,-	1765,-
 <p>52688 (Abb.) B 90,0 (45/45) cm 52689 (gespiegelt) B 90,0 (45/45) cm 52690 (Abb.) B 105,0 (60/45) cm 52691 (gespiegelt) B 105,0 (45/60) cm</p> <p>wie vor</p> <p>T 49,9 cm</p> <p>Nutzbare Innenmaße: B 37,0, T 34,9 (bei T 40,3) cm B 37,0, T 44,5 (bei T 49,9) cm</p>	1795,- 1795,- 1900,- 1900,-	1922,- 1922,- 2035,- 2035,-	 <p>52776 Schenkel 86,7 x 86,7 cm wie vor T 49,9 cm</p> <ul style="list-style-type: none"> - Korpus bleibt 40,3 cm tief, Abdeckblatt steht nach hinten über. - Bei Einsatz als Abschluss-element wird die Seite nach hinten überstehend geliefert. 	1816,-	1941,-
<p>Gegen Aufpreis: Beleuchtung siehe Seite 87/88. Spiegelrückwand siehe Seite 82.</p>			<p>- Weiterbau nur in gleicher Tiefe möglich.</p> <p>- Nicht als Wangenelement möglich</p>		
 <p>4681 (Abb.) B 105,0 (45/60) cm 4682 (gespiegelt) B 105,0 (60/45) cm</p> <p>Korpusregal, 1 Tür, 3 Einlegeböden, 2 Schubkästen, 4 Böden (nicht verstellbar)</p> <p>T 40,3 cm</p>	1731,- 1731,-	1844,- 1844,-	 <p>52757 Schenkel 77,1 x 77,1 cm 2 Türen, 4 Einlegeböden T 40,3 cm</p>	1804,-	1928,-
 <p>52686 (Abb.) B 105,0 (45/60) cm 52687 (gespiegelt) B 105,0 (60/45) cm</p> <p>wie vor</p> <p>T 49,9 cm</p> <p>Nutzbare Innenmaße: B 52,0, T 34,9 (bei T 40,3) cm B 52,0, T 44,5 (bei T 49,9) cm</p>	1872,- 1872,-	2007,- 2007,-	 <p>52758 Schenkel 86,7 x 86,7 cm wie vor T 49,9 cm</p> <ul style="list-style-type: none"> - Korpus bleibt 40,3 cm tief, Abdeckblatt steht nach hinten über. - Bei Einsatz als Abschluss-element wird die Seite nach hinten überstehend geliefert. 	1975,-	2110,-
<p>Gegen Aufpreis: 4 x 8059 LED-Holzbodenbeleuchtung B 60 cm</p>	à 135,-	à 135,-	<p>- Weiterbau nur in gleicher Tiefe möglich.</p> <p>- Nicht als Wangenelement möglich</p>		
 <p>51322 (Abb.) B 90,0 (45/45) cm 51323 (gespiegelt) B 90,0 (45/45) cm 4640 (Abb.) B 105,0 (45/60) cm 4641 (gespiegelt) B 105,0 (60/45) cm</p> <p>1 Tür, 4 Einlegeböden, 1 Tür mit Glasfüllung, 3 Glaseinlegeböden, 2 Schubkästen</p> <p>T 40,3 cm</p>	1647,- 1647,- 1731,- 1731,-	1763,- 1763,- 1844,- 1844,-	 <p>90220 Schenkel 42,1 x 42,1 cm 1 Eckabdeckblatt, 1 Eckleiste T 40,3 cm</p>	356,-	384,-
 <p>51324 (Abb.) B 90,0 (45/45) cm 51325 (gespiegelt) B 90,0 (45/45) cm 51320 (Abb.) B 105,0 (45/60) cm 51321 (gespiegelt) B 105,0 (60/45) cm</p> <p>wie vor</p> <p>T 49,9 cm</p>	1778,- 1778,- 1881,- 1881,-	1904,- 1904,- 2016,- 2016,-	<p>90224 Schenkel 51,7 x 51,7 cm wie vor T 49,9 cm</p> <ul style="list-style-type: none"> - Weiterbau nur in gleicher Tiefe möglich. - Ecke nicht als Stauraum nutzbar. - einseitige Abdeckblatttiefkürzung ohne Aufpreis - Eine Ausklinkung von max. 32,1 / 41,7 cm ist möglich. (Brandschutztechnische Auflagen müssen beachtet werden.) 	392,-	420,-
<p>Gegen Aufpreis: Beleuchtung siehe Seite 87/88. Spiegelrückwand siehe Seite 82.</p>					

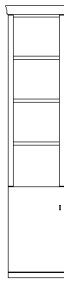

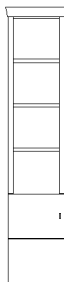
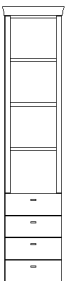

Korpuselemente 6 R, Höhe 223,2 cm

(Breite plus 2,0 cm Abdeckblattüberstand je Seite / Best.-Nr. + W = Wangenelement, siehe Seite 2 / Abdeckblätter bis 270,0 cm durchgehend)

Best.-Nr. / Maße Beschreibung	PG 1	PG 2	Best.-Nr. / Maße Beschreibung	PG 1	PG 2
 4685 B 45,0 cm 88948 B 52,5 cm <i>NEU</i> 4686 B 60,0 cm 4687 B 75,0 cm Korpusregal, 5 Böden (nicht verstellbar) T 40,6 cm	918,-	982,-	 52703 L B 45,0 cm 52704 R B 45,0 cm 88954 L B 52,5 cm <i>NEU</i> 88955 R B 52,5 cm <i>NEU</i> 75227 L B 60,0 cm 75228 R B 60,0 cm Korpusregal, 3 Böden (nicht verstellbar), 1 Tür, 1 Einlegeboden T 40,6 cm	1021,-	1092,-
	981,-	1050,-		1021,-	1092,-
wie vor T 50,2 cm	1044,-	1115,-	wie vor T 50,2 cm	1082,-	1158,-
	1128,-	1205,-		1143,-	1222,-
wie vor T 50,2 cm	984,-	1055,-	wie vor T 50,2 cm	1089,-	1167,-
	1050,-	1123,-		1089,-	1167,-
wie vor T 50,2 cm	1115,-	1195,-	wie vor T 50,2 cm	1155,-	1236,-
	1205,-	1291,-		1155,-	1236,-
wie vor T 50,2 cm	1115,-	1195,-	wie vor T 50,2 cm	1155,-	1236,-
	1182,-	1265,-		1155,-	1236,-
wie vor T 50,2 cm	1248,-	1334,-	wie vor T 50,2 cm	1220,-	1306,-
	1340,-	1433,-		1220,-	1306,-
wie vor T 50,2 cm	1038,-	1104,-	wie vor T 50,2 cm	1089,-	1167,-
	1101,-	1178,-		1089,-	1167,-
wie vor T 50,2 cm	1165,-	1246,-	wie vor T 50,2 cm	1155,-	1236,-
	1248,-	1334,-		1155,-	1236,-
wie vor T 50,2 cm	1115,-	1195,-	wie vor T 50,2 cm	1220,-	1306,-
	1182,-	1265,-		1220,-	1306,-
wie vor T 50,2 cm	1248,-	1334,-	wie vor T 50,2 cm	1220,-	1306,-
	1340,-	1433,-		1220,-	1306,-
 4688 B 45,0 cm 88950 B 52,5 cm <i>NEU</i> 4689 B 60,0 cm 4690 B 75,0 cm Korpusregal, 4 Böden (nicht verstellbar), 2 Schubkästen T 40,6 cm	1038,-	1104,-	 4694 L B 45,0 cm 4695 R B 45,0 cm 88958 L B 52,5 cm <i>NEU</i> 88959 R B 52,5 cm <i>NEU</i> 27019 L B 60,0 cm 27020 R B 60,0 cm Korpusregal, 3 Böden (nicht verstellbar), 1 Tür, 1 Einlegeboden T 40,6 cm	1040,-	1104,-
	1101,-	1178,-		1040,-	1104,-
wie vor T 50,2 cm	1165,-	1246,-	wie vor T 50,2 cm	1103,-	1181,-
	1248,-	1334,-		1103,-	1181,-
wie vor T 50,2 cm	1115,-	1195,-	wie vor T 50,2 cm	1167,-	1248,-
	1182,-	1265,-		1167,-	1248,-
wie vor T 50,2 cm	1248,-	1334,-	wie vor T 50,2 cm	1167,-	1248,-
	1340,-	1433,-		1167,-	1248,-
 4691 B 45,0 cm 88952 B 52,5 cm <i>NEU</i> 4692 B 60,0 cm 4693 B 75,0 cm Korpusregal, 3 Böden (nicht verstellbar), 4 Schubkästen T 40,6 cm	1128,-	1210,-	 52701 L B 45,0 cm 52702 R B 45,0 cm 88960 L B 52,5 cm <i>NEU</i> 88961 R B 52,5 cm <i>NEU</i> 27021 L B 60,0 cm 27022 R B 60,0 cm wie vor T 50,2 cm	1104,-	1188,-
	1191,-	1275,-		1104,-	1188,-
wie vor T 50,2 cm	1255,-	1349,-	wie vor T 50,2 cm	1174,-	1256,-
	1340,-	1435,-		1174,-	1256,-
wie vor T 50,2 cm	1222,-	1308,-	wie vor T 50,2 cm	1244,-	1328,-
	1289,-	1379,-		1244,-	1328,-
wie vor T 50,2 cm	1355,-	1448,-	wie vor T 50,2 cm	1244,-	1328,-
	1441,-	1542,-		1244,-	1328,-



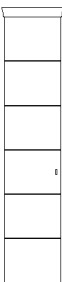

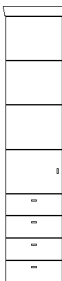

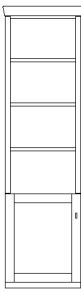
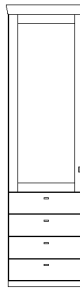

Korpuselemente 6 R, Höhe 223,2 cm

(Breite plus 2,0 cm Abdeckblattüberstand je Seite / Best.-Nr. + W = Wangenelement, siehe Seite 2 / Abdeckblätter bis 270,0 cm durchgehend)

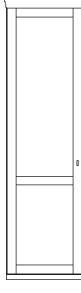
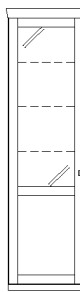
Best.-Nr. / Maße Beschreibung	PG 1	PG 2	Best.-Nr. / Maße Beschreibung	PG 1	PG 2
 1 Tür, 5 Einlegeböden T 40,6 cm	52158 L B 37,5 cm 52159 R B 37,5 cm 52160 L B 45,0 cm 52161 R B 45,0 cm 88962 L B 52,5 cm <i>NEU</i> 88963 R B 52,5 cm <i>NEU</i> 75314 L B 60,0 cm 75315 R B 60,0 cm	751,- 802,- 751,- 802,- 796,- 847,- 796,- 847,- 841,- 900,- 841,- 900,- 886,- 950,- 886,- 950,-	 1 Tür, 4 Einlegeböden, 2 Schubkästen T 40,6 cm	4371 L B 45,0 cm 4372 R B 45,0 cm 88974 L B 52,5 cm <i>NEU</i> 88975 R B 52,5 cm <i>NEU</i> 27031 L B 60,0 cm 27032 R B 60,0 cm	948,- 1012,- 948,- 1012,- 1005,- 1075,- 1005,- 1075,- 1062,- 1137,- 1062,- 1137,-
	52569 L B 37,5 cm 52570 R B 37,5 cm 52571 L B 45,0 cm 52572 R B 45,0 cm 88964 L B 52,5 cm <i>NEU</i> 88965 R B 52,5 cm <i>NEU</i> 27025 L B 60,0 cm 27026 R B 60,0 cm wie vor T 50,2 cm	817,- 871,- 817,- 871,- 858,- 918,- 858,- 918,- 909,- 973,- 909,- 973,- 961,- 1032,- 961,- 1032,-		51329 L B 45,0 cm 51330 R B 45,0 cm 88976 L B 52,5 cm <i>NEU</i> 88977 R B 52,5 cm <i>NEU</i> 27033 L B 60,0 cm 27034 R B 60,0 cm wie vor T 50,2 cm	1029,- 1096,- 1029,- 1096,- 1089,- 1166,- 1089,- 1166,- 1150,- 1229,- 1150,- 1229,-
Gegen Aufpreis: 1 x 93534 Aufsatzelement inkl. Höhenkürzung in Kombination mit 1,25 R oder 1,5 R Elementen		39,-	39,-		
 1 Tür, 5 Einlegeböden T 40,6 cm	51770 L B 37,5 cm 51771 R B 37,5 cm 4537 L B 45,0 cm 4538 R B 45,0 cm 88966 L B 52,5 cm <i>NEU</i> 88967 R B 52,5 cm <i>NEU</i> 27027 L B 60,0 cm 27028 R B 60,0 cm	847,- 907,- 847,- 907,- 890,- 952,- 890,- 952,- 944,- 1010,- 944,- 1010,- 997,- 1068,- 997,- 1068,-	 1 Tür, 3 Einlegeböden, 4 Schubkästen T 40,6 cm	52711 L B 45,0 cm 52712 R B 45,0 cm 88978 L B 52,5 cm <i>NEU</i> 88979 R B 52,5 cm <i>NEU</i> 30583 L B 60,0 cm 30584 R B 60,0 cm	941,- 1008,- 941,- 1008,- 996,- 1066,- 996,- 1066,- 1051,- 1126,- 1051,- 1126,-
	52575 L B 37,5 cm 52576 R B 37,5 cm 51327 L B 45,0 cm 51328 R B 45,0 cm 88968 L B 52,5 cm <i>NEU</i> 88969 R B 52,5 cm <i>NEU</i> 27029 L B 60,0 cm 27030 R B 60,0 cm wie vor T 50,2 cm	901,- 964,- 901,- 964,- 959,- 1029,- 959,- 1029,- 1017,- 1088,- 1017,- 1088,- 1074,- 1150,- 1074,- 1150,-		52713 L B 45,0 cm 52714 R B 45,0 cm 88980 L B 52,5 cm <i>NEU</i> 88981 R B 52,5 cm <i>NEU</i> 30922 L B 60,0 cm 30923 R B 60,0 cm wie vor T 50,2 cm	1034,- 1102,- 1034,- 1102,- 1095,- 1171,- 1095,- 1171,- 1156,- 1235,- 1156,- 1235,-
Gegen Aufpreis: 1 x 93534 Aufsatzelement inkl. Höhenkürzung in Kombination mit 1,25 R oder 1,5 R Elementen		39,-	39,-		
 1 Tür, 4 Einlegeböden, 2 Schubkästen T 40,6 cm	52707 L B 45,0 cm 52708 R B 45,0 cm 88970 L B 52,5 cm <i>NEU</i> 88971 R B 52,5 cm <i>NEU</i> 30571 L B 60,0 cm 30572 R B 60,0 cm	869,- 931,- 869,- 931,- 920,- 984,- 920,- 984,- 972,- 1042,- 972,- 1042,-	 1 Tür, 3 Einlegeböden, 4 Schubkästen T 40,6 cm	4539 L B 45,0 cm 4540 R B 45,0 cm 88982 L B 52,5 cm <i>NEU</i> 88983 R B 52,5 cm <i>NEU</i> 27035 L B 60,0 cm 27036 R B 60,0 cm	1002,- 1068,- 1002,- 1068,- 1060,- 1135,- 1060,- 1135,- 1119,- 1197,- 1119,- 1197,-
	52709 L B 45,0 cm 52710 R B 45,0 cm 88972 L B 52,5 cm <i>NEU</i> 88973 R B 52,5 cm <i>NEU</i> 30910 L B 60,0 cm 30911 R B 60,0 cm wie vor T 50,2 cm	950,- 1017,- 950,- 1017,- 1006,- 1076,- 1006,- 1076,- 1062,- 1137,- 1062,- 1137,-		51331 L B 45,0 cm 51332 R B 45,0 cm 88984 L B 52,5 cm <i>NEU</i> 88985 R B 52,5 cm <i>NEU</i> 27037 L B 60,0 cm 27038 R B 60,0 cm wie vor T 50,2 cm	1092,- 1167,- 1092,- 1167,- 1156,- 1237,- 1156,- 1237,- 1220,- 1306,- 1220,- 1306,-
Gegen Aufpreis: 1 x 93534 Aufsatzelement inkl. Höhenkürzung in Kombination mit 1,25 R oder 1,5 R Elementen		39,-	39,-		

Korpuselemente 6 R, Höhe 223,2 cm

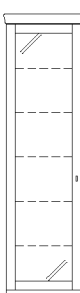
(Breite plus 2,0 cm Abdeckblattüberstand je Seite / Best.-Nr. + W = Wangenelement, siehe Seite 2 / Abdeckblätter bis 270,0 cm durchgehend)

Best.-Nr. / Maße Beschreibung	PG 1	PG 2	Best.-Nr. / Maße Beschreibung	PG 1	PG 2
 <p>89123 L B 52,5 cm <i>NEU</i> 89124 R B 52,5 cm <i>NEU</i> 4308 L B 60,0 cm 4309 R B 60,0 cm</p> <p>Korpusregal, 3 Böden (nicht verstellbar), 1 Tür mit Holzfüllung, 1 Einlegeboden</p> <p>T 40,3 cm</p>	1171,- 1171,- 1242,- 1242,-	1253,- 1253,- 1323,- 1323,-	 <p>89135 L B 52,5 cm <i>NEU</i> 89136 R B 52,5 cm <i>NEU</i> 4543 L B 60,0 cm 4544 R B 60,0 cm</p> <p>1 Tür mit Holzfüllung, 3 Einlegeböden, 4 Schubkästen</p> <p>T 40,6 cm</p>	1133,- 1133,- 1201,- 1201,-	1212,- 1212,- 1289,- 1289,-
 <p>89125 L B 52,5 cm <i>NEU</i> 89126 R B 52,5 cm <i>NEU</i> 52715 L B 60,0 cm 52716 R B 60,0 cm</p> <p>wie vor</p> <p>T 50,2 cm</p>	1236,- 1236,- 1310,- 1310,-	1323,- 1323,- 1403,- 1403,-	 <p>89137 L B 52,5 cm <i>NEU</i> 89138 R B 52,5 cm <i>NEU</i> 51337 L B 60,0 cm 51338 R B 60,0 cm</p> <p>wie vor</p> <p>T 50,2 cm</p>	1222,- 1222,- 1295,- 1295,-	1308,- 1308,- 1383,- 1383,-
<p>Nutzbare Innenmaße: B 44,5/52,0, T 34,9 (bei T 40,3) cm B 44,5/52,0, T 44,5 (bei T 49,9) cm</p> <p>Gegen Aufpreis: LED-Holzbodenbeleuchtung siehe Seite 88. Innenschubkasten siehe Seite 84.</p>					
 <p>89127 L B 52,5 cm <i>NEU</i> 89128 R B 52,5 cm <i>NEU</i> 4541 L B 60,0 cm 4542 R B 60,0 cm</p> <p>1 Tür mit Holzfüllung, 4 Einlegeböden</p> <p>T 40,6 cm</p>	1052,- 1052,- 1115,- 1115,-	1126,- 1126,- 1195,- 1195,-	 <p>89139 L B 52,5 cm <i>NEU</i> 89140 R B 52,5 cm <i>NEU</i> 4547 L B 60,0 cm 4548 R B 60,0 cm</p> <p>1 Tür mit Glas- und Holzfüllung, 3 Glaseinlegeböden, 1 Einlegeboden,</p> <p>T 40,6 cm</p>	1153,- 1153,- 1222,- 1222,-	1234,- 1234,- 1308,- 1308,-
 <p>89129 L B 52,5 cm <i>NEU</i> 89130 R B 52,5 cm <i>NEU</i> 51333 L B 60,0 cm 51334 R B 60,0 cm</p> <p>wie vor</p> <p>T 50,2 cm</p>	1121,- 1121,- 1188,- 1188,-	1199,- 1199,- 1272,- 1272,-	 <p>89141 L B 52,5 cm <i>NEU</i> 89142 R B 52,5 cm <i>NEU</i> 51351 L B 60,0 cm 51352 R B 60,0 cm</p> <p>wie vor</p> <p>T 50,2 cm</p>	1224,- 1224,- 1297,- 1297,-	1310,- 1310,- 1385,- 1385,-
<p>Gegen Aufpreis: 1 x 93534 Aufsatzelement inkl. Höhenkürzung in Kombination mit 1,25 R oder 1,5 R Elementen</p>	39,-	39,-	<p>Gegen Aufpreis: Beleuchtung siehe Seite 87/88. Spiegelrückwand siehe Seite 82. Innenschubkasten siehe Seite 84.</p>		
 <p>89131 L B 52,5 cm <i>NEU</i> 89132 R B 52,5 cm <i>NEU</i> 4375 L B 60,0 cm 4376 R B 60,0 cm</p> <p>1 Tür mit Holzfüllung, 4 Einlegeböden, 2 Schubkästen</p> <p>T 40,6 cm</p>	1121,- 1121,- 1188,- 1188,-	1199,- 1199,- 1263,- 1263,-	 <p>51078 L B 45,0 cm 51079 R B 45,0 cm 88986 L B 52,5 cm <i>NEU</i> 88987 R B 52,5 cm <i>NEU</i> 4545 L B 60,0 cm 4546 R B 60,0 cm</p> <p>1 Tür mit Glasfüllung, 5 Glaseinlegeböden</p> <p>T 40,6 cm</p>	1062,- 1062,- 1121,- 1121,- 1180,- 1180,-	1137,- 1137,- 1199,- 1199,- 1257,- 1257,-
 <p>89133 L B 52,5 cm <i>NEU</i> 89134 R B 52,5 cm <i>NEU</i> 51335 L B 60,0 cm 51336 R B 60,0 cm</p> <p>wie vor</p> <p>T 50,2 cm</p>	1188,- 1188,- 1259,- 1259,-	1271,- 1271,- 1351,- 1351,-	 <p>51339 L B 45,0 cm 51340 R B 45,0 cm 88988 L B 52,5 cm <i>NEU</i> 88989 R B 52,5 cm <i>NEU</i> 51341 L B 60,0 cm 51342 R B 60,0 cm</p> <p>wie vor</p> <p>T 50,2 cm</p>	1128,- 1128,- 1189,- 1189,- 1250,- 1250,-	1210,- 1210,- 1272,- 1272,- 1340,- 1340,-
<p>Gegen Aufpreis: 1 x 93534 Aufsatzelement inkl. Höhenkürzung in Kombination mit 1,25 R oder 1,5 R Elementen Beleuchtung siehe Seite 87/88. Spiegelrückwand siehe Seite 82.</p>	39,-	39,-			



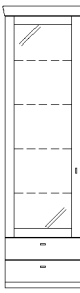
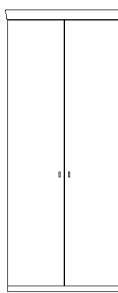
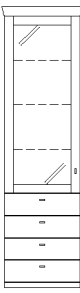
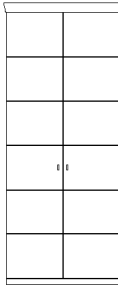
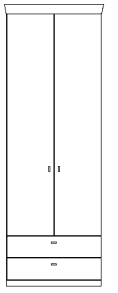
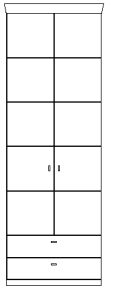
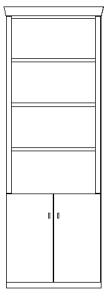

Korpuselemente 6 R, Höhe 223,2 cm

(Breite plus 2,0 cm Abdeckblattüberstand je Seite / Best.-Nr. + **W** = Wangenelement, siehe Seite 2 / Abdeckblätter bis 270,0 cm durchgehend)

Best.-Nr. / Maße Beschreibung	PG 1	PG 2	Best.-Nr. / Maße Beschreibung	PG 1	PG 2
 Abb. L	51080 L B 45,0 cm 51081 R B 45,0 cm 88990 L B 52,5 cm <i>NEU</i> 88991 R B 52,5 cm <i>NEU</i> 4696 L B 60,0 cm 4697 R B 60,0 cm 1 Tür mit Glasfüllung, 4 Glaseinlegeböden, 2 Schubkästen T 40,6 cm	1089,- 1167,- 1089,- 1167,- 1152,- 1232,- 1152,- 1232,- 1214,- 1295,- 1214,- 1295,-	 Abb. L	52170 B 75,0 cm 52171 B 90,0 cm 2 Türen, 5 Einlegeböden T 40,6 cm	1006,- 1074,- 1104,- 1184,-
	51343 L B 45,0 cm 51344 R B 45,0 cm 88992 L B 52,5 cm <i>NEU</i> 88993 R B 52,5 cm <i>NEU</i> 51345 L B 60,0 cm 51346 R B 60,0 cm wie vor T 50,2 cm	1169,- 1250,- 1169,- 1250,- 1232,- 1318,- 1232,- 1318,- 1295,- 1383,- 1295,- 1383,-		52581 B 75,0 cm 52582 B 90,0 cm wie vor T 50,2 cm	1077,- 1154,- 1182,- 1261,-
Gegen Aufpreis: 1 x 93534 Aufsatzelement inkl. Höhenkürzung in Kombination mit 1,25 R oder 1,5 R Elementen			39,- 39,-		
 Abb. L	51082 L B 45,0 cm 51083 R B 45,0 cm 88994 L B 52,5 cm <i>NEU</i> 88995 R B 52,5 cm <i>NEU</i> 4549 L B 60,0 cm 4550 R B 60,0 cm 1 Tür mit Glasfüllung, 3 Glaseinlegeböden, 4 Schubkästen T 40,6 cm	1109,- 1188,- 1109,- 1188,- 1170,- 1252,- 1170,- 1252,- 1231,- 1315,- 1231,- 1315,-	 Abb. L	51195 B 75,0 cm 51084 B 90,0 cm 2 Türen, 5 Einlegeböden T 40,6 cm	1197,- 1280,- 1304,- 1390,-
	51347 L B 45,0 cm 51348 R B 45,0 cm 88996 L B 52,5 cm <i>NEU</i> 88997 R B 52,5 cm <i>NEU</i> 51349 L B 60,0 cm 51350 R B 60,0 cm wie vor T 50,2 cm	1201,- 1282,- 1201,- 1282,- 1263,- 1352,- 1263,- 1352,- 1325,- 1418,- 1325,- 1418,-		52583 B 75,0 cm 51353 B 90,0 cm wie vor T 50,2 cm	1272,- 1358,- 1379,- 1476,-
Gegen Aufpreis: 1 x 93534 Aufsatzelement inkl. Höhenkürzung in Kombination mit 1,25 R oder 1,5 R Elementen			39,- 39,-		
 Abb. L	52584 B 75,0 cm 52585 B 90,0 cm 2 Türen, 4 Einlegeböden, 2 Schubkästen T 40,6 cm	1102,- 1182,- 1229,- 1315,-	 Abb. L	51796 B 75,0 cm 51377 B 90,0 cm 2 Türen, 4 Einlegeböden, 2 Schubkästen T 40,6 cm	1257,- 1349,- 1383,- 1482,-
	52586 B 75,0 cm 52587 B 90,0 cm wie vor T 50,2 cm	1188,- 1272,- 1313,- 1407,-		52590 B 75,0 cm 51378 B 90,0 cm wie vor T 50,2 cm	1343,- 1437,- 1471,- 1578,-
Gegen Aufpreis: LED-Holzbodenbeleuchtung siehe Seite 88. Innenschubkästen siehe Seite 84.					
52759 B 75,0 cm 2 Türen, 1 Einlegeboden, 3 Böden (nicht verstellbar) T 40,3 cm	1248,- 1334,-	 Abb. L	52760 B 75,0 cm wie vor T 50,2 cm	1325,- 1418,-	
Nutzbare Innenmaße: B 67,0, T 34,9 (bei T 40,6) cm B 67,0, T 44,5 (bei T 50,2) cm					

Korpuselemente 6 R, Höhe 223,2 cm

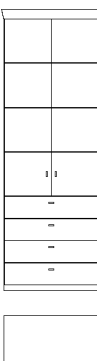

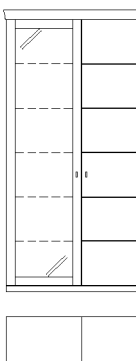



(Breite plus 2,0 cm Abdeckblattüberstand je Seite / Best.-Nr. + W = Wangenelement, siehe Seite 2 / Abdeckblätter bis 270,0 cm durchgehend)

	Best.-Nr. / Maße Beschreibung	PG 1	PG 2		Best.-Nr. / Maße Beschreibung	PG 1	PG 2
	77133 B 75,0 cm 77134 B 90,0 cm 2 Türen, 3 Einlegeböden, 4 Schubkästen T 40,6 cm	1227,-	1313,-		51357 B 75,0 cm 4698 B 90,0 cm 2 Türen mit Glasfüllung, 4 Glaseinlegeböden, 2 Schubkästen T 40,6 cm	1368,-	1467,-
	77135 B 75,0 cm 77136 B 90,0 cm wie vor T 50,2 cm	1310,-	1400,-		51358 B 75,0 cm 51359 B 90,0 cm wie vor T 50,2 cm	1456,-	1557,-
	77121 B 75,0 cm 77122 B 90,0 cm 2 Türen, 3 Einlegeböden, 4 Schubkästen T 40,6 cm	1330,-	1428,-		51360 B 75,0 cm 4552 B 90,0 cm 2 Türen mit Glasfüllung, 3 Glaseinlegeböden, 4 Schubkästen T 40,6 cm	1443,-	1544,-
	77123 B 75,0 cm 77124 B 90,0 cm wie vor T 50,2 cm	1413,-	1512,-		51361 B 75,0 cm 51362 B 90,0 cm wie vor T 50,2 cm	1566,-	1671,-
	51354 B 75,0 cm 4551 B 90,0 cm 2 Türen mit Glasfüllung, 5 Glaseinlegeböden T 40,6 cm	1282,-	1370,-		51365 (Abb.) B 90,0 (45/45) cm 51366 (gespiegelt) B 90,0 (45/45) cm 4412 (Abb.) B 105,0 (60/45) cm 4608 (gespiegelt) B 105,0 (45/60) cm 1 Tür mit Glasfüllung, 5 Glaseinlegeböden, 1 Tür, 5 Einlegeböden T 40,6 cm	1857,-	1984,-
	51355 B 75,0 cm 51356 B 90,0 cm wie vor T 50,2 cm	1358,-	1450,-		51367 (Abb.) B 90,0 (45/45) cm 51368 (gespiegelt) B 90,0 (45/45) cm 51363 (Abb.) B 105,0 (60/45) cm 51364 (gespiegelt) B 105,0 (45/60) cm wie vor T 50,2 cm	1984,-	2125,-
	Gegen Aufpreis: 1 x 93534 Aufsatzelement inkl. Höhenkürzung in Kombination mit 1,25 R oder 1,5 R Elementen Beleuchtung siehe Seite 87/88. Spiegelrückwand siehe Seite 82.	39,-	39,-	Gegen Aufpreis: Beleuchtung siehe Seite 87/88. Spiegelrückwand siehe Seite 82.			

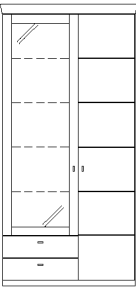
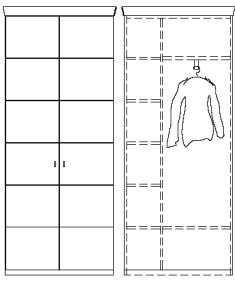
KORSIKA

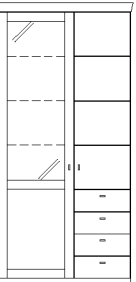
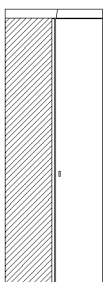
Korpuselemente 6 R, Höhe 223,2 cm

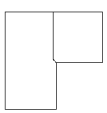
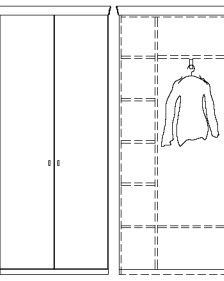
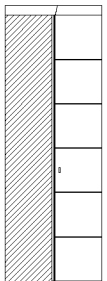
(Breite plus 2,0 cm Abdeckblattüberstand je Seite / Best.-Nr. + W = Wangenelement, siehe Seite 2 / Abdeckblätter bis 270,0 cm durchgehend)

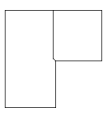
Best.-Nr. / Maße Beschreibung	PG 1	PG 2	Best.-Nr. / Maße Beschreibung	PG 1	PG 2
 <p>51371 (Abb.) B 90,0 (45/45) cm 51372 (gespiegelt) B 90,0 (45/45) cm 4310 (Abb.) B 105,0 (60/45) cm 4311 (gespiegelt) B 105,0 (45/60) cm</p> <p>1 Tür mit Glasfüllung, 4 Glaseinlegeböden, 2 Schubkästen, 1 Tür, 5 Einlegeböden</p> <p>T 40,6 cm</p>	1877,- 2010,- 1877,- 1997,- 1997,-	2010,- 2010,- 2138,- 2138,-	 <p>51802 B 90,0 cm</p> <p>2 Türen, 1 Mittelseite, 7 Böden, 1 Kleiderstange ausziehbar</p> <p>T 40,6 cm</p>	1518,-	1623,-
 <p>51373 (Abb.) B 90,0 (45/45) cm 51374 (gespiegelt) B 90,0 (45/45) cm 51369 (Abb.) B 105,0 (60/45) cm 51370 (gespiegelt) B 105,0 (45/60) cm</p> <p>wie vor</p> <p>T 50,2 cm</p>	2020,- 2020,- 2140,- 2140,-	2164,- 2164,- 2290,- 2290,-	<p>Gegen Aufpreis: 1 x 90464 2er Set Innenschubkasten B 60 cm</p>	251,-	251,-
<p>Gegen Aufpreis: Beleuchtung siehe Seite 87/88. Spiegelrückwand siehe Seite 82.</p>					
 <p>4553 (Abb.) B 105,0 (60/45) cm 4554 (gespiegelt) B 105,0 (45/60) cm</p> <p>1 Tür mit Glas- und Holzfüllung, 3 Glaseinlegeböden, 1 Einlegeboden, 1 Tür, 3 Einlegeböden, 4 Schubkästen</p> <p>T 40,6 cm</p>	2020,- 2020,-	2164,- 2164,-	 <p>52179 Schenkel 77,1 x 77,1 cm</p> <p>2 Türen, 5 Einlegeböden</p> <p>T 40,6 cm</p>	1827,-	1954,-
 <p>51375 (Abb.) B 105,0 (60/45) cm 51376 (gespiegelt) B 105,0 (45/60) cm</p> <p>wie vor</p> <p>T 50,2 cm</p>	2267,- 2267,-	2423,- 2423,-	 <p>52589 Schenkel 86,7 x 86,7 cm</p> <p>wie vor</p> <p>T 50,2 cm</p> <ul style="list-style-type: none"> - Korpus bleibt 40,3 cm tief, Abdeckblatt steht nach hinten über. - Bei Einsatz als Abschluss-element wird die Seite nach hinten überstehend geliefert. 	2005,-	2147,-
<p>Gegen Aufpreis: Beleuchtung siehe Seite 87/88. Spiegelrückwand siehe Seite 82.</p>			<p>- Weiterbau nur in gleicher Tiefe möglich.</p>		
 <p>52178 B 90,0 cm</p> <p>2 Türen, 1 Mittelseite, 7 Böden, 1 Kleiderstange ausziehbar</p> <p>T 40,6 cm</p>	1328,-	1424,-	 <p>51798 Schenkel 77,1 x 77,1 cm</p> <p>2 Türen, 5 Einlegeböden</p> <p>T 40,6 cm</p>	2020,-	2164,-
 <p>Gegen Aufpreis: 1 x 90464 2er Set Innenschubkasten B 60 cm</p>	251,-	251,-	 <p>52588 Schenkel 86,7 x 86,7 cm</p> <p>wie vor</p> <p>T 50,2 cm</p> <ul style="list-style-type: none"> - Korpus bleibt 40,3 cm tief, Abdeckblatt steht nach hinten über. - Bei Einsatz als Abschluss-element wird die Seite nach hinten überstehend geliefert. 	2200,-	2353,-
			<p>- Weiterbau nur in gleicher Tiefe möglich.</p>		

Korpuselemente 6 R, Höhe 223,2 cm

(Breite plus 2,0 cm Abdeckblattüberstand je Seite / Best.-Nr. + **W** = Wangenelement, siehe Seite 2 / Abdeckblätter bis 270,0 cm durchgehend)

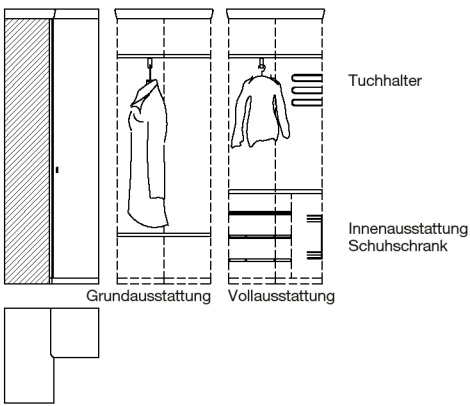
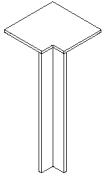
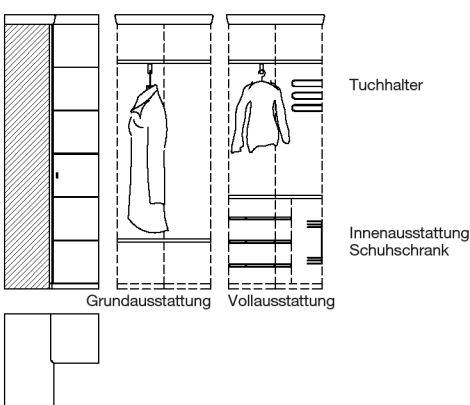





Best.-Nr. / Maße Beschreibung	PG 1	PG 2		Best.-Nr. / Maße Beschreibung	PG 1	PG 2
<p>52180 Schenkel 77,1 x 77,1 cm</p> <p>2 Türen, 2 Böden, 1 Kleiderstange ausziehbar</p> <p>T 40,6 cm</p>  <p>Mantellänge bei Grundausstattung ca. 123,0 cm bei Vollausstattung ca. 92,0 cm</p> <p>Gegen Aufpreis: 1 x 90849 Tuchhalter 1 x 90850 Innenausstattung Schuhschrank bestehend aus: 3 Schuhroste, 1 schwenkbaren Doppelkorb, 1 Schutzmatte</p> <p>- Weiterbau nur in gleicher Tiefe möglich.</p>	1774,-	1898,-	 <p>- Weiterbau nur in gleicher Tiefe möglich. - Ecke nicht als Stauraum nutzbar. - einseitige Abdeck- blathtiefenkürzung ohne Aufpreis - Eine Ausklüpfung von max. 32,1 / 41,7 cm ist möglich. (Brand- schutztechnische Auflagen müssen beachtet werden.)</p>	<p>90220 Schenkel 42,1 x 42,1 cm</p> <p>1 Eckabdeckblatt, 1 Eckleiste</p> <p>T 40,6 cm</p> <hr/> <p>90224 Schenkel 51,7 x 51,7 cm</p> <p>wie vor</p> <p>T 50,2 cm</p> <hr/> <p>93794 Eckleiste (ohne Eckabdeckblatt) Weiterbau nur mit einem Korpuselement 6 Raster</p>	356,-	384,-
<p>51800 Schenkel 77,1 x 77,1 cm</p> <p>2 Türen, 2 Böden, 1 Kleiderstange ausziehbar</p> <p>T 40,6 cm</p>  <p>Mantellänge bei Grundausstattung ca. 123,0 cm bei Vollausstattung ca. 92,0 cm</p> <p>Gegen Aufpreis: 1 x 90849 Tuchhalter 1 x 90850 Innenausstattung Schuhschrank bestehend aus: 3 Schuhroste, 1 schwenkbaren Doppelkorb, 1 Schutzmatte</p> <p>- Weiterbau nur in gleicher Tiefe möglich.</p>	1969,-	2108,-				

Kleiderschränke 6 R, H 223,2 cm

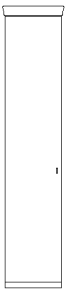
(Breite plus 2,0 cm Abdeckblatüberstand je Seite)

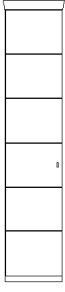
Hängeelemente 1 R, Höhe 44,2 cm

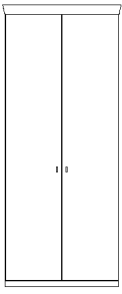

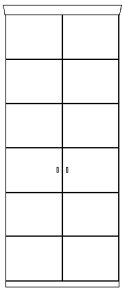
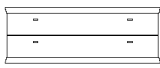









(Breite plus 2,0 cm Abdeckblatüberstand je Seite, Abdeckblätter bis 270,0 cm durchgehend, inkl. Wandbefestigung)

Best.-Nr. / Maße Beschreibung	PG 1	PG 2	Best.-Nr. / Maße Beschreibung	PG 1	PG 2
 <p>77682 L B 45,0 cm 77683 R B 45,0 cm 89143 L B 52,5 cm <i>NEU</i> 89144 R B 52,5 cm <i>NEU</i></p> <p>1 Tür, 2 Einlegeböden, 1 Kleiderstange (Belastbarkeit max. 25 kg) B 45,0, T 63,0 cm</p> <p>Gegen Aufpreis: 1 x 92867 Einlegeboden B 45 cm 60,- <i>NEU</i> 1 x 92868 Einlegeboden B 52,5 cm 63,- <i>NEU</i> 1 x 93163 Kleiderstange B 45 cm 36,- <i>NEU</i> 1 x 92873 Kleiderstange B 52,5 cm 38,- <i>NEU</i> 1 x 93538 Preisreduktion Innenausstattung B 45 cm -122,- <i>NEU</i> 1 x 93539 Preisreduktion Innenausstattung B 52,5 cm -128,-</p>	776,- 776,- 815,- 815,-	854,- 854,- 897,- 897,-	 <p>88998 B 52,5 cm <i>NEU</i> 52761 B 60,0 cm 52762 B 75,0 cm 52763 B 90,0 cm</p> <p>1 Klappe T 40,3 cm</p> <p>Lichte Innenmaße hinter Klappe: B 46,8, H 31,3, T 33,1 (bei B 52,5) cm B 54,3, H 31,3, T 33,1 (bei B 60) cm B 69,3, H 31,3, T 33,1 (bei B 75) cm B 84,3, H 31,3, T 33,1 (bei B 90) cm</p> <p>Positionierung Oberkante über 2,5 Raster: Lichte Innenmaße hinter Klappe: B 46,8, H 31,5, T 33,1 (bei B 52,5) cm B 54,3, H 31,5, T 33,1 (bei B 60) cm B 69,3, H 31,5, T 33,1 (bei B 75) cm B 84,3, H 31,5, T 33,1 (bei B 90) cm</p>	465,- 483,- 517,- 553,-	498,- 513,- 553,- 590,-
 <p>79710 L B 45,0 cm 79711 R B 45,0 cm 89145 L B 52,5 cm <i>NEU</i> 89146 R B 52,5 cm <i>NEU</i></p> <p>1 Tür, 2 Einlegeböden, 1 Kleiderstange (Belastbarkeit max. 25 kg) B 45,0, T 63,0 cm</p> <p>Gegen Aufpreis: 1 x 92867 Einlegeboden B 45 cm 60,- <i>NEU</i> 1 x 92868 Einlegeboden B 52,5 cm 63,- <i>NEU</i> 1 x 93163 Kleiderstange B 45 cm 36,- <i>NEU</i> 1 x 92873 Kleiderstange B 52,5 cm 38,- <i>NEU</i> 1 x 93538 Preisreduktion Innenausstattung B 45 cm -122,- <i>NEU</i> 1 x 93539 Preisreduktion Innenausstattung B 52,5 cm -128,-</p>	875,- 875,- 919,- 919,-	961,- 961,- 1011,- 1011,-	 <p>52764 B 105,0 cm 52765 B 120,0 cm 52766 B 135,0 cm</p> <p>1 Klappe T 40,3 cm</p> <p>Lichte Innenmaße hinter Klappe: B 97,3, H 31,3, T 33,1 (bei B 105) cm B 112,3, H 31,3, T 33,1 (bei B 120) cm B 127,3, H 31,3, T 33,1 (bei B 135) cm</p> <p>Positionierung Oberkante über 2,5 Raster: ab Breite 105,0 cm mit zusätzlicher Mittelseite Lichte Innenmaße hinter Klappe: B 47,7/47,7, H 31,5, T 33,1 (bei B 105) cm B 55,2/55,2, H 31,5, T 33,1 (bei B 120) cm B 62,7/62,7, H 31,5, T 33,1 (bei B 135) cm</p>	28,- 43,- 45,- 51,- 56,-	28,- 45,- 49,- 54,- 60,-
 <p>77722</p> <p>2 Türen, 2 Einlegeböden, 1 Kleiderstange (Belastbarkeit max. 25 kg) B 90,0, T 63,0 cm</p> <p>Gegen Aufpreis: 1 x 92869 Einlegeboden B 90 cm 88,- 1 x 93164 Kleiderstange B 90 cm 49,- 1 x 93540 Preisreduktion Innenausstattung B 90 cm -159,-</p>	1055,-	1165,-	 <p>51813 B 45,0 cm 88999 B 52,5 cm <i>NEU</i> 51814 B 60,0 cm 51815 B 75,0 cm 51816 B 90,0 cm</p> <p>2 Schubkästen T 40,3 cm</p>	429,- 469,- 508,- 570,- 643,-	461,- 501,- 540,- 613,- 691,-
 <p>79712</p> <p>2 Türen, 2 Einlegeböden, 1 Kleiderstange (Belastbarkeit max. 25 kg) B 90,0, T 63,0 cm</p> <p>Gegen Aufpreis: 1 x 92869 Einlegeboden B 90 cm 88,- 1 x 93164 Kleiderstange B 90 cm 49,- 1 x 93540 Preisreduktion Innenausstattung B 90 cm -159,-</p>	1250,-	1377,-	 <p>51817 B 105,0 cm 51818 B 120,0 cm 29982 B 135,0 cm</p> <p>2 Schubkästen T 40,3 cm</p>	776,- 836,- 901,-	832,- 899,- 961,-

Die Schrankelemente dienen als Grund- und Anbauelemente, die benötigten Mittel- und Aussenseiten werden durch uns automatisch zugeführt (Mittelseite ist 3,7 cm stark).
 Innenausführung bei lackierten Kleiderschränken in Korpusausführung.
 Innenausführung bei furnierten Kleiderschränken in Lack Weiß.

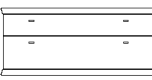





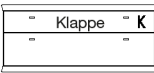

Hängeelemente 1,25 R, Höhe 53,0 cm

(Breite plus 2,0 cm Abdeckblattüberstand je Seite, Abdeckblätter bis 270,0 cm durchgehend, inkl. Wandbefestigung)

Best.-Nr. / Maße Beschreibung	PG 1	PG 2	Best.-Nr. / Maße Beschreibung	PG 1	PG 2
  1 Tür T 40,3 cm	77535 L B 45,0 cm 77536 R B 45,0 cm 89000 L B 52,5 cm <i>NEU</i> 89001 R B 52,5 cm <i>NEU</i> 77537 L B 60,0 cm 77538 R B 60,0 cm	457,- 489,- 457,- 489,- 487,- 521,- 487,- 521,- 517,- 553,- 517,- 553,-	  2 Auszüge 0,625 R T 40,3 cm	83014 B 45,0 cm 89006 B 52,5 cm <i>NEU</i> 77547 B 60,0 cm 77548 B 75,0 cm 77549 B 90,0 cm	495,- 528,- 537,- 575,- 579,- 620,- 663,- 708,- 746,- 798,-
77541 L B 45,0 cm 77542 R B 45,0 cm 89002 L B 52,5 cm <i>NEU</i> 89003 R B 52,5 cm <i>NEU</i> 77543 L B 60,0 cm 77544 R B 60,0 cm wie vor T 49,9 cm	495,- 528,- 495,- 528,- 526,- 562,- 526,- 562,- 555,- 592,- 555,- 592,-	83015 B 45,0 cm 89007 B 52,5 cm <i>NEU</i> 77554 B 60,0 cm 77555 B 75,0 cm 77556 B 90,0 cm wie vor T 49,9 cm	540,- 579,- 587,- 628,- 633,- 673,- 716,- 770,- 806,- 862,-		
  1 Auszug 0,75 R, 1 Schubkasten T 40,3 cm	83012 B 45,0 cm 89004 B 52,5 cm <i>NEU</i> 77568 B 60,0 cm 77569 B 75,0 cm 77570 B 90,0 cm	495,- 528,- 537,- 575,- 579,- 620,- 663,- 708,- 746,- 798,-	  2 Auszüge 0,625 R T 40,3 cm	77550 B 105,0 cm 77551 B 120,0 cm 77552 B 135,0 cm	845,- 905,- 914,- 978,- 984,- 1055,-
83013 B 45,0 cm 89005 B 52,5 cm <i>NEU</i> 77575 B 60,0 cm 77576 B 75,0 cm 77577 B 90,0 cm wie vor T 49,9 cm	540,- 579,- 587,- 628,- 633,- 673,- 716,- 770,- 806,- 862,-	77557 B 105,0 cm 77558 B 120,0 cm 77559 B 135,0 cm wie vor T 49,9 cm	901,- 965,- 969,- 1038,- 1042,- 1113,-		
  1 Auszug 0,75 R, 1 Schubkasten T 40,3 cm	77571 B 105,0 cm 77572 B 120,0 cm 77573 B 135,0 cm	845,- 905,- 914,- 978,- 984,- 1055,-	  1 Auszug 0,75 R, 1 Gerätenische mit Klappe T 49,9 cm	89008 B 52,5 cm <i>NEU</i> 77658 B 60,0 cm 77582 B 75,0 cm 77583 B 90,0 cm	752,- 804,- 789,- 841,- 864,- 929,- 950,- 1017,-
77578 B 105,0 cm 77579 B 120,0 cm 77580 B 135,0 cm wie vor T 49,9 cm	901,- 965,- 969,- 1038,- 1042,- 1113,-	Abdeckblatt und Gerätenischenrückwand inkl. Kabeldurchlass Lichte Innenmaße hinter Klappe: B 46,8, H 13,7, T 33,1/42,7 (bei B 52,5) cm B 54,3, H 13,7, T 33,1/42,7 (bei B 60) cm B 69,3, H 13,7, T 33,1/42,7 (bei B 75) cm B 84,3, H 13,7, T 33,1/42,7 (bei B 90) cm Preisgleich auch in Tiefe 40,3 cm = Bestellnummer mit T ergänzen. Gegen Aufpreis: 1 x 92396 ohne vormontierten Kabeldurchlass CD/DVD-Einteilung siehe Seite 84.	0,- 0,-		

Hängeelemente 1,25 R, Höhe 53,0 cm

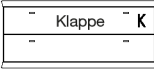
(Breite plus 2,0 cm Abdeckblatüberstand je Seite, Abdeckblätter bis 270,0 cm durchgehend, inkl. Wandbefestigung)

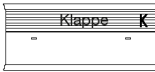







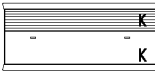

Best.-Nr. / Maße Beschreibung	PG 1	PG 2	Best.-Nr. / Maße Beschreibung	PG 1	PG 2
 <p>77584 B 105,0 cm 77585 B 120,0 cm 77586 B 135,0 cm</p> <p>1 Auszug 0,75 R, 1 Gerätenische mit Klappe</p> <p>T 49,9 cm</p> <p>Abdeckblatt und Gerätenischenrückwand inkl. Kabeldurchlass</p> <p>Lichte Innenmaße hinter Klappe: B 99,3, H 13,7, T 33,1/42,7 (bei B 105) cm B 114,3, H 13,7, T 33,1/42,7 (bei B 120) cm B 129,3, H 13,7, T 33,1/42,7 (bei B 135) cm</p> <p>Preisgleich auch in Tiefe 40,3 cm = Bestellnummer mit T ergänzen.</p> <p>Gegen Aufpreis: 1 x 92396 ohne vormontierten Kabeldurchlass CD/DVD-Einteilung siehe Seite 84.</p>	1059,- 1135,- 1214,-	1130,- 1216,- 1297,-	  <p>77602 L B 45,0 cm 77603 R B 45,0 cm 89010 L B 52,5 cm <i>NEU</i> 89011 R B 52,5 cm <i>NEU</i> 77604 L B 60,0 cm 77605 R B 60,0 cm</p> <p>1 Tür inkl. Akustikblende</p> <p>T 49,9 cm</p> <p>77596 L B 45,0 cm 77597 R B 45,0 cm 89012 L B 52,5 cm <i>NEU</i> 89013 R B 52,5 cm <i>NEU</i> 77598 L B 60,0 cm 77599 R B 60,0 cm</p> <p>1 Tür inkl. Akustikblende und akustikwirksamer Innenausstat- tung für die Subwooferunter- bringung, Rückwand mit Ausschnitt</p> <p>T 49,9 cm</p> <p>Lichte Maße für die Subwooferunterbringung: B 39,0, H 37,4, T 33,1/42,7 (bei B 45) cm B 46,5, H 37,4, T 33,1/42,7 (bei B 52,5) cm B 54,0, H 37,4, T 33,1/42,7 (bei B 60) cm</p> <p>Preisgleich auch in Tiefe 40,3 cm = Bestellnummer mit T ergänzen.</p>	656,- 656,- 699,- 699,- 742,- 742,-	701,- 701,- 748,- 748,- 796,- 796,-
 <p>89009 B 52,5 cm <i>NEU</i> 77561 B 60,0 cm 77562 B 75,0 cm 77563 B 90,0 cm</p> <p>1 Auszug 0,625 R, 1 Gerätenische mit Klappe 0,625 R</p> <p>T 49,9 cm</p> <p>Abdeckblatt und Gerätenischenrückwand inkl. Kabeldurchlass</p> <p>Lichte Innenmaße hinter Klappe: B 46,8, H 18,1, T 33,1/42,7 (bei B 52,5) cm B 54,3, H 18,1, T 33,1/42,7 (bei B 60) cm B 69,3, H 18,1, T 33,1/42,7 (bei B 75) cm B 84,3, H 18,1, T 33,1/42,7 (bei B 90) cm</p> <p>Preisgleich auch in Tiefe 40,3 cm = Bestellnummer mit T ergänzen.</p> <p>Gegen Aufpreis: 1 x 92396 ohne vormontierten Kabeldurchlass CD/DVD-Einteilung siehe Seite 84.</p>	752,- 789,- 864,- 950,-	804,- 841,- 929,- 1017,-	  <p>77606 B 75,0 cm 77607 B 90,0 cm</p> <p>2 Türen inkl. Akustikblende</p> <p>T 49,9 cm</p> <p>77600 B 75,0 cm 77601 B 90,0 cm</p> <p>2 Türen inkl. Akustikblende und akustikwirksamer Innenausstat- tung für die Subwooferunter- bringung, Rückwand mit Ausschnitt</p> <p>T 49,9 cm</p> <p>Lichte Maße für die Subwooferunterbringung: B 66,7, H 37,4, T 33,1/42,7 (bei B 75) cm B 81,7, H 37,4, T 33,1/42,7 (bei B 90) cm</p> <p>Preisgleich auch in Tiefe 40,3 cm = Bestellnummer mit T ergänzen.</p>	952,- 1042,-	1019,- 1113,-
 <p>77564 B 105,0 cm 77565 B 120,0 cm 77566 B 135,0 cm</p> <p>1 Auszug 0,625 R, 1 Gerätenische mit Klappe 0,625 R</p> <p>T 49,9 cm</p> <p>Abdeckblatt und Gerätenischenrückwand inkl. Kabeldurchlass</p> <p>Lichte Innenmaße hinter Klappe: B 96,3, H 18,1, T 33,1/42,7 (bei B 105) cm B 112,3, H 18,1, T 33,1/42,7 (bei B 120) cm B 127,3, H 18,1, T 33,1/42,7 (bei B 135) cm</p> <p>Preisgleich auch in Tiefe 40,3 cm = Bestellnummer mit T ergänzen.</p> <p>Gegen Aufpreis: 1 x 92396 ohne vormontierten Kabeldurchlass CD/DVD-Einteilung siehe Seite 84.</p>	1059,- 1135,- 1214,-	1130,- 1216,- 1297,-	  <p>77590 B 105,0 cm 77591 B 120,0 cm 77592 B 135,0 cm</p> <p>1 Auszug 0,75 R, 1 Soundbarfach mit Akustikblende inkl. Push to open und akustikwirksamer Innenausstattung</p> <p>T 49,9 cm</p> <p>Abdeckblatt inkl. Kabeldurchlass, Rückwand inkl. Ausschnitt</p> <p>Lichte Maße hinter Akustikblende: B 99,3, H 12,7, T 33,1/42,7 (bei B 105) cm B 114,3, H 12,7, T 33,1/42,7 (bei B 120) cm B 129,3, H 12,7, T 33,1/42,7 (bei B 135) cm</p> <p>Preisgleich auch in Tiefe 40,3 cm = Bestellnummer mit T ergänzen.</p> <p>Gegen Aufpreis: 1 x 92396 ohne vormontierten Kabeldurchlass CD/DVD-Einteilung siehe Seite 84.</p>	1394,- 1523,- 1654,-	1493,- 1628,- 1769,-

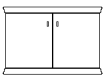
Hängeelemente 1,25 R, Höhe 53,0 cm

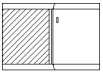
(Breite plus 2,0 cm Abdeckblattüberstand je Seite, Abdeckblätter bis 270,0 cm durchgehend, inkl. Wandbefestigung)

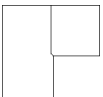

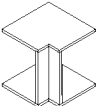
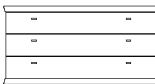





Hängeelemente 1,5 R, Höhe 61,8 cm

(Breite plus 2,0 cm Abdeckblattüberstand je Seite, Abdeckblätter bis 270,0 cm durchgehend, inkl. Wandbefestigung)

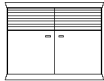
Best.-Nr. / Maße Beschreibung	PG 1	PG 2	Best.-Nr. / Maße Beschreibung	PG 1	PG 2		
  <p>77593 B 105,0 cm 77594 B 120,0 cm 77595 B 135,0 cm</p> <p>1 Klappe 0,75 R, 1 Soundbarfach mit Akustikblende inkl. Push to open und akustikwirksamer Innenausstattung</p> <p>T 49,9 cm</p> <p>Abdeckblatt inkl. Kabeldurchlass, Rückwand inkl. Ausschnitt</p> <p>Lichte Maße hinter Akustikblende: B 99,3, H 12,7, T 33,1/42,7 (bei B 105) cm B 114,3, H 12,7, T 33,1/42,7 (bei B 120) cm B 129,3, H 12,7, T 33,1/42,7 (bei B 135) cm</p> <p>Lichte Maße hinter Klappe: B 97,3, H 23,6, T 33,1/42,7 (bei B 105) cm B 112,3, H 23,6, T 33,1/42,7 (bei B 120) cm B 127,3, H 23,6, T 33,1/42,7 (bei B 135) cm</p> <p>Preisgleich auch in Tiefe 40,3 cm = Bestellnummer mit T ergänzen.</p> <p>Gegen Aufpreis: 1 x 92396 ohne vormontierten Kabeldurchlass</p>	1355,- 1471,- 1591,-	1450,- 1574,- 1703,-	  <p>Abb. L</p> <p>51821 L B 37,5 cm 51822 R B 37,5 cm 5876 L B 45,0 cm 5877 R B 45,0 cm 89014 L B 52,5 cm NEU 89015 R B 52,5 cm NEU 30672 L B 60,0 cm 30673 R B 60,0 cm</p> <p>1 Tür, 1 Einlegeboden</p> <p>T 40,3 cm</p> <p>52595 L B 37,5 cm 52596 R B 37,5 cm 51100 L B 45,0 cm 5879 R B 45,0 cm 89016 L B 52,5 cm NEU 89017 R B 52,5 cm NEU 30676 L B 60,0 cm 30677 R B 60,0 cm</p> <p>wie vor</p> <p>T 49,9 cm</p> <p>89147 L B 52,5 cm NEU 89148 R B 52,5 cm NEU 5880 L B 60,0 cm 5881 R B 60,0 cm</p> <p>1 Tür mit Holzfüllung, 1 Einlegeboden</p> <p>T 40,3 cm</p> <p>89149 L B 52,5 cm NEU 89150 R B 52,5 cm NEU 5882 L B 60,0 cm 5883 R B 60,0 cm</p> <p>wie vor</p> <p>T 49,9 cm</p> <p>5886 B 45,0 cm 89018 B 52,5 cm NEU 5887 B 60,0 cm 5888 B 75,0 cm 5889 B 90,0 cm</p> <p>3 Schubkästen</p> <p>T 40,3 cm</p> <p>5890 B 45,0 cm 89019 B 52,5 cm NEU 5891 B 60,0 cm 5892 B 75,0 cm 5893 B 90,0 cm</p> <p>wie vor</p> <p>T 49,9 cm</p> <p>28021 B 105,0 cm 5884 B 120,0 cm 28022 B 135,0 cm</p> <p>3 Schubkästen</p> <p>T 40,3 cm</p> <p>28023 B 105,0 cm 5885 B 120,0 cm 28024 B 135,0 cm</p> <p>wie vor</p> <p>T 49,9 cm</p>	455,- 455,- 480,- 480,- 506,- 506,- 532,- 532,-	487,- 487,- 513,- 513,- 541,- 541,- 570,- 570,-	489,- 489,- 517,- 517,- 546,- 546,- 575,- 575,-	525,- 525,- 551,- 551,- 584,- 584,- 616,- 616,-
 <p>77539 B 75,0 cm 77540 B 90,0 cm</p> <p>2 Türen</p> <p>T 40,3 cm</p> <p>77545 B 75,0 cm 77546 B 90,0 cm</p> <p>wie vor</p> <p>T 49,9 cm</p>	641,- 708,-	684,- 757,-	 <p>Abb. L</p> <p>89149 L B 52,5 cm NEU 89150 R B 52,5 cm NEU 5882 L B 60,0 cm 5883 R B 60,0 cm</p> <p>wie vor</p> <p>T 49,9 cm</p>	599,- 599,- 635,- 635,-	641,- 641,- 678,- 678,-		
 <p>77588 Schenkel 77,1 x 77,1 cm</p> <p>2 Türen</p> <p>T 40,3 cm</p>	1094,-	1171,-	 <p>5886 B 45,0 cm 89018 B 52,5 cm NEU 5887 B 60,0 cm 5888 B 75,0 cm 5889 B 90,0 cm</p> <p>3 Schubkästen</p> <p>T 40,3 cm</p>	543,- 582,- 622,- 701,- 783,-	579,- 623,- 667,- 753,- 834,-		
 <p>77589 Schenkel 86,7 x 86,7 cm</p> <p>wie vor</p> <p>T 49,9 cm</p> <p>- Weiterbau nur in gleicher Tiefe möglich</p> <p>- Korpus bleibt 40,3 cm tief, Abdeckblatt steht nach hinten über.</p> <p>- Bei Einsatz als Abschluss- element wird die Seite nach hinten überstehend geliefert.</p>	1229,-	1315,-	 <p>5890 B 45,0 cm 89019 B 52,5 cm NEU 5891 B 60,0 cm 5892 B 75,0 cm 5893 B 90,0 cm</p> <p>wie vor</p> <p>T 49,9 cm</p>	590,- 632,- 673,- 757,- 836,-	635,- 676,- 723,- 809,- 899,-		
 <p>93958 Schenkel 42,1 x 42,1 cm</p> <p>2 Hänge-Eckabdeckblätter, 1 Eckleiste</p> <p>T 40,3 cm</p> <p>- Weiterbau nur in gleicher Tiefe möglich.</p> <p>- Ecke nicht als Stauraum nutzbar.</p> <p>- einseitige Abdeck- blatttiefenkürzung ohne Aufpreis</p> <p>- Eine Ausklinkung von max. 32,1 / 41,7 cm ist möglich. (Brand- schutztechnische Auflagen müssen beachtet werden.)</p>	392,-	420,-	 <p>28021 B 105,0 cm 5884 B 120,0 cm 28022 B 135,0 cm</p> <p>3 Schubkästen</p> <p>T 40,3 cm</p>	909,- 987,- 1068,-	972,- 1055,- 1143,-		
 <p>93959 Schenkel 51,7 x 51,7 cm</p> <p>wie vor</p> <p>T 49,9 cm</p>	405,-	433,-	 <p>28023 B 105,0 cm 5885 B 120,0 cm 28024 B 135,0 cm</p> <p>wie vor</p> <p>T 49,9 cm</p>	961,- 1044,- 1126,-	1032,- 1119,- 1205,-		

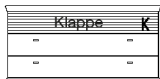

Hängeelemente 1,5 R, Höhe 61,8 cm

(Breite plus 2,0 cm Abdeckblattüberstand je Seite, Abdeckblätter bis 270,0 cm durchgehend, inkl. Wandbefestigung)

Best.-Nr. / Maße Beschreibung	PG 1	PG 2	Best.-Nr. / Maße Beschreibung	PG 1	PG 2
 <p>89020 B 52,5 cm <i>NEU</i> 52767 B 60,0 cm 52768 B 75,0 cm 52769 B 90,0 cm</p> <p>2 Schubkästen, 1 Gerätenische mit Klappe T 49,9 cm</p> <p>Abdeckblatt und Gerätenischenrückwand inkl. Kabeldurchlass</p> <p>Lichte Innenmaße hinter Klappe: B 46,8, H 13,7, T 33,1/42,7 (bei B 52,5) cm B 54,3, H 13,7, T 33,1/42,7 (bei B 60) cm B 69,3, H 13,7, T 33,1/42,7 (bei B 75) cm B 84,3, H 13,7, T 33,1/42,7 (bei B 90) cm</p> <p>Preisgleich auch in Tiefe 40,3 cm = Bestellnummer mit T ergänzen.</p> <p>Gegen Aufpreis: 1 x 92396 ohne vormontierten Kabeldurchlass</p>	806,- 845,- 922,- 995,-	863,- 905,- 984,- 1066,-	 <p>28037 B 75,0 cm 28038 B 90,0 cm</p> <p>2 Türen inkl. Akustikblende, 1 Einlegeboden T 49,9 cm</p>  <p>28039 B 75,0 cm 28040 B 90,0 cm</p> <p>2 Türen inkl. Akustikblende und akustikwirksamer Innenausstat- tung für die Subwooferunter- bringung, Rückwand mit Ausschnitt T 49,9 cm</p> <p>Lichte Maße für die Subwooferunterbringung: B 66,7, H 46,2, T 33,1/42,7 (bei B 75) cm B 81,7, H 46,2, T 33,1/42,7 (bei B 90) cm</p> <p>Preisgleich auch in Tiefe 40,3 cm = Bestellnummer mit T ergänzen.</p>	995,- 1036,-	1066,- 1104,-
 <p>33990 B 105,0 cm 33991 B 120,0 cm 33992 B 135,0 cm</p> <p>2 Schubkästen, 1 Gerätenische mit Klappe T 49,9 cm</p> <p>Abdeckblatt und Gerätenischenrückwand inkl. Kabeldurchlass</p> <p>Lichte Innenmaße hinter Klappe: B 99,3, H 13,7, T 33,1/42,7 (bei B 105) cm B 114,3, H 13,7, T 33,1/42,7 (bei B 120) cm B 129,3, H 13,7, T 33,1/42,7 (bei B 135) cm</p> <p>Preisgleich auch in Tiefe 40,3 cm = Bestellnummer mit T ergänzen.</p> <p>Gegen Aufpreis: 1 x 92396 ohne vormontierten Kabeldurchlass</p>	1141,- 1216,- 1289,-	1220,- 1300,- 1379,-	 <p>28041 B 105,0 cm 28042 B 120,0 cm 28043 B 135,0 cm</p> <p>2 Schubkästen, 1 Soundbarfach mit Akustikblende inkl. Push to open und akustikwirksamer Innenausstattung T 49,9 cm</p>   <p>Abdeckblatt inkl. Kabeldurchlass, Rückwand inkl. Ausschnitt</p> <p>Lichte Maße hinter Akustikblende: B 99,3, H 12,7, T 33,1/42,7 (bei B 105) cm B 114,3, H 12,7, T 33,1/42,7 (bei B 120) cm B 129,3, H 12,7, T 33,1/42,7 (bei B 135) cm</p> <p>Preisgleich auch in Tiefe 40,3 cm = Bestellnummer mit T ergänzen.</p> <p>Gegen Aufpreis: 1 x 92396 ohne vormontierten Kabeldurchlass</p>	1508,- 1634,- 1765,-	1617,- 1750,- 1889,-
 <p>28029 L B 45,0 cm 28030 R B 45,0 cm 89041 L B 52,5 cm <i>NEU</i> 89042 R B 52,5 cm <i>NEU</i> 28031 L B 60,0 cm 28032 R B 60,0 cm</p> <p>1 Tür inkl. Akustikblende, 1 Einlegeboden T 49,9 cm</p>   <p>Abb. L</p> <p>28033 L B 45,0 cm 28034 R B 45,0 cm 89043 L B 52,5 cm <i>NEU</i> 89044 R B 52,5 cm <i>NEU</i> 28035 L B 60,0 cm 28036 R B 60,0 cm</p> <p>1 Tür inkl. Akustikblende und akustikwirksamer Innenausstat- tung für die Subwooferunter- bringung, Rückwand mit Ausschnitt T 49,9 cm</p> <p>Lichte Maße für die Subwooferunterbringung: B 39,0, H 46,2, T 33,1/42,7 (bei B 45) cm B 46,5, H 46,2, T 33,1/42,7 (bei B 52,5) cm B 54,0, H 46,2, T 33,1/42,7 (bei B 60) cm</p> <p>Preisgleich auch in Tiefe 40,3 cm = Bestellnummer mit T ergänzen.</p>	684,- 684,- 729,- 729,- 774,- 774,-	729,- 729,- 780,- 780,- 830,- 830,-	<p>0,-</p>	<p>0,-</p>	



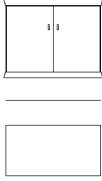

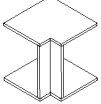

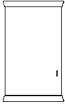

Hängeelemente 1,5 R, Höhe 61,8 cm

(Breite plus 2,0 cm Abdeckblattüberstand je Seite, Abdeckblätter bis 270,0 cm durchgehend, inkl. Wandbefestigung)

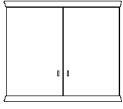
Best.-Nr. / Maße Beschreibung	PG 1	PG 2	Best.-Nr. / Maße Beschreibung	PG 1	PG 2
 <p>28044 B 105,0 cm 28045 B 120,0 cm 28046 B 135,0 cm</p> <p>1 Auszug 1 R inkl. Vollauszug und 1 Innenschubkasten, 1 Soundbarfach mit Akustikblende inkl. Push to open und akustikwirksamer Innenausstattung</p> <p>T 49,9 cm</p> <p>Standardmäßig ist ein magma- farbene Innenschubkasten eingebaut.</p> <p>Abdeckblatt inkl. Kabeldurchlass, Rückwand inkl. Ausschnitt</p> <p>Lichte Maße hinter Akustikblende: B 99,3, H 12,7, T 33,1/42,7 (bei B 105) cm B 114,3, H 12,7, T 33,1/42,7 (bei B 120) cm B 129,3, H 12,7, T 33,1/42,7 (bei B 135) cm</p> <p>Preisgleich auch in Tiefe 40,3 cm = Bestellnummer mit T ergänzen.</p> <p>Gegen Aufpreis: 1 x 92396 ohne vormontierten Kabeldurchlass CD/DVD-Einteilung siehe Seite 84.</p>	1499,- 1626,- 1752,-	1602,- 1737,- 1872,-	 <p>51823 B 75,0 cm 51824 B 90,0 cm</p> <p>2 Türen, 1 Einlegeboden</p> <p>T 40,3 cm</p> <hr/> <p>52827 B 75,0 cm 52828 B 90,0 cm</p> <p>wie vor</p> <p>T 49,9 cm</p>	633,- 699,-	676,- 751,-
 <p>28047 B 105,0 cm 28048 B 120,0 cm 28049 B 135,0 cm</p> <p>1 Klappe 1 R, 1 Soundbarfach mit Akustikblende inkl. Push to open und akustikwirksamer Innenausstattung</p> <p>T 49,9 cm</p> <p>Abdeckblatt inkl. Kabeldurchlass, Rückwand inkl. Ausschnitt</p> <p>CD/DVD-Auszug kann nur rechts geplant werden.</p> <p>Boden nur in Verbindung mit Basis-Set möglich.</p> <p>Lichte Maße hinter Akustikblende: B 99,3, H 12,7, T 42,7 (bei B 105) cm B 114,3, H 12,7, T 42,7 (bei B 120) cm B 129,3, H 12,7, T 42,7 (bei B 135) cm</p> <p>Lichte Maße hinter Klappe: B 97,3, H 32,4, T 42,7 (bei B 105) cm B 112,3, H 32,4, T 42,7 (bei B 120) cm B 127,3, H 32,4, T 42,7 (bei B 135) cm</p> <p>Gegen Aufpreis: Basis-Set (nur rechts möglich) 1 x 94080 Mitelseite und Boden B 60 / T 49,9 cm 1 x 94094 CD/DVD-Auszug, Mitelseite und Boden B 60 / T 49,9 cm für ca. 72 CD's / 48 DVD's</p> <p>Boden (nur links möglich) 1 x 94082 Boden B 45 / T 49,9 cm 1 x 94083 Boden B 60 / T 49,9 cm 1 x 94084 Boden B 75 / T 49,9 cm 1 x 92396 ohne vormontierten Kabeldurchlass</p>	1334,- 1450,- 1572,-	1430,- 1553,- 1681,-	 <p>93958 Schenkel 42,1 x 42,1 cm 2 Hänge-Eckabdeckblätter, 1 Eckleiste</p> <p>T 40,3 cm</p> <hr/> <p>93959 Schenkel 51,7 x 51,7 cm wie vor</p> <p>T 49,9 cm</p> <p>- Weiterbau nur in gleicher Tiefe möglich. - Ecke nicht als Stauraum nutzbar. - einseitige Abdeck- blatttiefenkürzung ohne Aufpreis - Eine Ausklinkung von max. 32,1 / 41,7 cm ist möglich. (Brand- schutztechnische Auflagen müssen beachtet werden.)</p>	392,-	420,-
	64,- 251,-	64,- 251,-		405,-	433,-
	58,- 64,- 81,- 0,-	58,- 64,- 81,- 0,-			

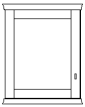
Hängeelemente 2 R, Höhe 79,4 cm

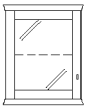











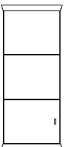

(Breite plus 2,0 cm Abdeckblattüberstand je Seite, Abdeckblätter bis 270,0 cm durchgehend, inkl. Wandbefestigung)

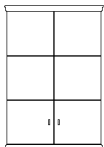
Best.-Nr. / Maße Beschreibung		PG 1	PG 2	Best.-Nr. / Maße Beschreibung		PG 1	PG 2
  Abb. L	52597 L B 37,5 cm 52598 R B 37,5 cm 52599 L B 45,0 cm 52600 R B 45,0 cm 89021 L B 52,5 cm <i>NEU</i> 89022 R B 52,5 cm <i>NEU</i> 30702 L B 60,0 cm 30703 R B 60,0 cm 1 Tür, 1 Einlegeboden T 36,2 cm	485,- 485,- 508,- 508,- 536,- 536,- 564,- 564,-	517,- 517,- 543,- 543,- 574,- 574,- 607,- 607,-	 	52611 B 75,0 cm 52612 B 90,0 cm 2 Türen, 1 Einlegeboden T 36,2 cm	678,- 753,-	727,- 804,-
	52601 L B 37,5 cm 52602 R B 37,5 cm 52603 L B 45,0 cm 52604 R B 45,0 cm 89023 L B 52,5 cm <i>NEU</i> 89024 R B 52,5 cm <i>NEU</i> 27039 L B 60,0 cm 27040 R B 60,0 cm 1 Tür, 1 Einlegeboden T 36,2 cm	502,- 502,- 528,- 528,- 558,- 558,- 588,- 588,-	538,- 538,- 564,- 564,- 597,- 597,- 631,- 631,-		52613 B 75,0 cm 52614 B 90,0 cm 2 Türen, 1 Einlegeboden T 36,2 cm	716,- 791,-	768,- 845,-
  Abb. L	89151 L B 52,5 cm <i>NEU</i> 89152 R B 52,5 cm <i>NEU</i> 52605 L B 60,0 cm 52606 R B 60,0 cm 1 Tür mit Holzfüllung, 1 Einlegeboden T 36,2 cm	647,- 647,- 686,- 686,-	693,- 693,- 736,- 736,-				
  Abb. L	52591 L B 45,0 cm 52592 R B 45,0 cm 89025 L B 52,5 cm <i>NEU</i> 89026 R B 52,5 cm <i>NEU</i> 52593 L B 60,0 cm 52594 R B 60,0 cm 1 Tür mit Glasfüllung, 1 Glaseinlegeboden T 36,2 cm	646,- 646,- 678,- 678,- 710,- 710,-	693,- 693,- 725,- 725,- 761,- 761,-				

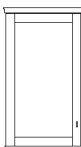
Gegen Aufpreis:
 Beleuchtung siehe Seite 87/88.
 Spiegelrückwand siehe Seite 82.

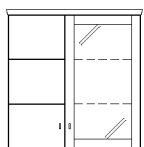
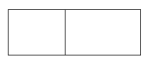
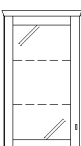
Hängeelemente 3 R, Höhe 114,6 cm

(Breite plus 2,0 cm Abdeckblatüberstand je Seite, Abdeckblätter bis 270,0 cm durchgehend, inkl. Wandbefestigung)

	Best.-Nr. / Maße Beschreibung	PG 1	PG 2		Best.-Nr. / Maße Beschreibung	PG 1	PG 2
  Abb. L	52615 L B 37,5 cm 52616 R B 37,5 cm 52617 L B 45,0 cm 52618 R B 45,0 cm 89027 L B 52,5 cm NEU 89028 R B 52,5 cm NEU 30712 L B 60,0 cm 30713 R B 60,0 cm 1 Tür, 2 Einlegeböden T 36,2 cm	568,- 568,- 598,- 598,- 633,- 633,- 667,- 667,-	611,- 611,- 639,- 639,- 677,- 677,- 712,- 712,-	 	52621 B 75,0 cm 52622 B 90,0 cm 2 Türen, 2 Einlegeböden T 36,2 cm	768,- 841,-	821,- 901,-
  Abb. L	52619 L B 37,5 cm 52620 R B 37,5 cm 51032 L B 45,0 cm 51033 R B 45,0 cm 89029 L B 52,5 cm NEU 89030 R B 52,5 cm NEU 27041 L B 60,0 cm 27042 R B 60,0 cm 1 Tür, 2 Einlegeböden T 36,2 cm	607,- 607,- 637,- 637,- 673,- 673,- 710,- 710,-	648,- 648,- 682,- 682,- 721,- 721,- 763,- 763,-	 	52623 B 75,0 cm 52624 B 90,0 cm 2 Türen, 2 Einlegeböden T 36,2 cm	834,- 918,-	899,- 982,-
  Abb. L	89153 L B 52,5 cm NEU 89154 R B 52,5 cm NEU 51034 L B 60,0 cm 51035 R B 60,0 cm 1 Tür mit Holzfüllung, 2 Einlegeböden T 36,2 cm	747,- 747,- 791,- 791,-	799,- 799,- 845,- 845,-	 	4463 (Abb.) B 105,0 cm 4464 (gespiegelt) B 105,0 cm 1 Tür, 2 Einlegeböden, 1 Tür mit Glasfüllung, 2 Glaseinlegeböden T 36,2 cm	1351,- 1351,-	1443,- 1443,-
  Abb. L	51036 L B 45,0 cm 51037 R B 45,0 cm 89031 L B 52,5 cm NEU 89032 R B 52,5 cm NEU 4566 L B 60,0 cm 4567 R B 60,0 cm 1 Tür mit Glasfüllung, 2 Glaseinlegeböden T 36,2 cm	684,- 684,- 721,- 721,- 757,- 757,-	729,- 729,- 771,- 771,- 815,- 815,-	 	Gegen Aufpreis: Beleuchtung siehe Seite 87/88. Spiegelrückwand siehe Seite 82.		



KORSIKA

Hängeelemente 4 R, Höhe 149,8 cm

(Breite plus 2,0 cm Abdeckblattüberstand je Seite, Abdeckblätter bis 270,0 cm durchgehend, inkl. Wandbefestigung)

Wandborde

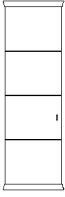
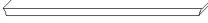
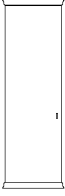
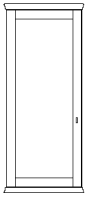
(inkl. Wandbefestigung)

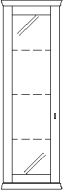
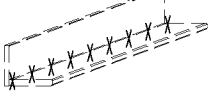
Best.-Nr. / Maße Beschreibung	PG 1	PG 2	Best.-Nr. / Maße Beschreibung	PG 1	PG 2
 <p>51038 L B 45,0 cm 51039 R B 45,0 cm 89033 L B 52,5 cm <i>NEU</i> 89034 R B 52,5 cm <i>NEU</i> 27043 L B 60,0 cm 27044 R B 60,0 cm</p> <p>1 Tür, 3 Einlegeböden T 36,2 cm</p> <p>Abb. L</p>	751,-	800,-	 <p>51088 B 109,0 cm 4481 B 124,0 cm 80245 B 139,0 cm 4482 B 154,0 cm 4447 B 184,0 cm 4448 B 214,0 cm 90852 B 229,0 cm 4449 B 244,0 cm 4483 B min. 75,0 cm, max. 240,0 cm inkl. Profilüberstand</p> <p>(Preis pro angefangene 10,0 cm) St. 5,0, T 25,0 cm</p> <p>Wandborde im Korpus- oder Wangenanschluss werden in rechter oder linker Ausführung geliefert.</p> <p>Wandborde, die direkt an einen Korpus oder eine Wange anschließen, erhalten an der Anschlussseite kein Profil. Bitte bei der Bestellung unbedingt angeben oder Zeichnung beifügen.</p> <p>Gegen Aufpreis: LED-Strahler siehe Seite 87.</p>	187,-	202,-
 <p>30730 L B 45,0 cm 30731 R B 45,0 cm 89035 L B 52,5 cm <i>NEU</i> 89036 R B 52,5 cm <i>NEU</i> 30732 L B 60,0 cm 30733 R B 60,0 cm</p> <p>1 Tür, 3 Einlegeböden T 36,2 cm</p> <p>Abb. L</p>	686,-	736,-	<p>Wandborde mit Paneelrückwand, Höhe 17,0 cm</p>		
 <p>89155 L B 52,5 cm <i>NEU</i> 89156 R B 52,5 cm <i>NEU</i> 51040 L B 60,0 cm 51041 R B 60,0 cm</p> <p>1 Tür mit Holzfüllung, 2 Einlegeböden T 36,2 cm</p> <p>Abb. L</p>	870,-	931,-	 <p>8916 B 60,0 cm 8917 B 75,0 cm 8918 B 90,0 cm 8919 B 105,0 cm 8920 B 120,0 cm 8921 B 135,0 cm 8922 B 150,0 cm 8923 B 165,0 cm 8924 B 180,0 cm 8925 B 195,0 cm 8926 B 210,0 cm 8927 B 225,0 cm 8928 B 240,0 cm</p> <p>Achtung Einbau von Strahlern nicht möglich. Bitte nur nebenstehende Beleuchtung verwenden. Sondermaße nicht möglich.</p> <p>H 17,0 cm, Gesamttiefe 19,7 cm, Bodentiefe 16,8 cm</p>	144,-	154,-
 <p>51042 L B 45,0 cm 51043 R B 45,0 cm 89037 L B 52,5 cm <i>NEU</i> 89038 R B 52,5 cm <i>NEU</i> 51044 L B 60,0 cm 51045 R B 60,0 cm</p> <p>1 Tür mit Glasfüllung, 3 Glaseinlegeböden T 36,2 cm</p> <p>Abb. L</p>	862,-	922,-	 <p>8929 B 60,0 cm, ~3 Watt 8930 B 75,0 cm, ~4 Watt 8931 B 90,0 cm, ~6 Watt 8932 B 105,0 cm, ~5 Watt 8933 B 120,0 cm, ~6 Watt 8934 B 135,0 cm, ~7 Watt 8935 B 150,0 cm, ~8 Watt 8936 B 165,0 cm, ~9 Watt 8937 B 180,0 cm, ~11 Watt 8938 B 195,0 cm, ~10 Watt 8939 B 210,0 cm, ~11 Watt 8940 B 225,0 cm, ~12 Watt 8941 B 240,0 cm, ~13 Watt</p> <p>Achtung sichtbare Kabelführung bei Wandborden, die nicht an ein Korpuselement anschließen</p> <p>Die Leuchte wird mit einem Leuchtmittel der Energieklasse F geliefert.</p> <p>Weitere Informationen zum Leuchtmittel siehe Zusatzliste „Zubehör im Detail“.</p> <p>Die Tiefe des Wandbordes erhöht sich durch den Einbau der LED-Beleuchtung um 1,5 cm.</p>	118,-	118,-



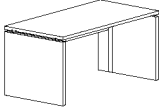
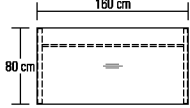
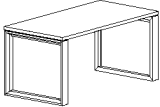
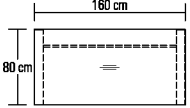
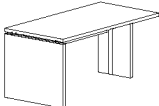
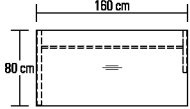
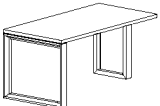
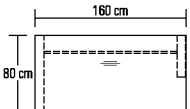
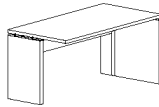
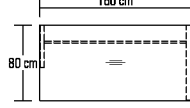
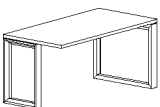
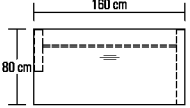

Arbeitsplatz

Schreibtische mit Holzwanne

Schreibtische mit Rahmengerüst

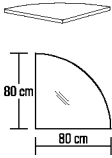
Best.-Nr. / Maße Beschreibung		PG 1	PG 2	Best.-Nr. / Maße Beschreibung		PG 1	PG 2
 	91518 120,0 x 80,0 cm 91520 160,0 x 80,0 cm 91521 180,0 x 80,0 cm 91522 200,0 x 80,0 cm	1055,- 1182,- 1244,- 1304,-	1128,- 1259,- 1330,- 1394,-	 	91426 120,0 x 80,0 cm 91428 160,0 x 80,0 cm * 91429 180,0 x 80,0 cm * 91430 200,0 x 80,0 cm *	1242,- 1366,- 1430,- 1493,-	1325,- 1463,- 1525,- 1596,-
	Einzelschreibtisch mit Rückwand und Kabelbodenführung L/R H 75,0 cm Gegen Aufpreis: 1 x 91322 Linoleum-Einlage 330,- 1 x 91326 Materialauszug 219,- 1 x 91330 Kabeldurchlass Metall 45,- Kabelwanne siehe rechts				Einzelschreibtisch mit Traverse und zwei langen Seitenteilen H 75,0 cm Gegen Aufpreis: 1 x 91322 Linoleum-Einlage 330,- 1 x 91326 Materialauszug 219,- 1 x 91330 Kabeldurchlass Metall 45,- Kabelwanne siehe rechts		
  <p>links anstellbar</p>	91554 120,0 x 80,0 cm 91556 160,0 x 80,0 cm 91557 180,0 x 80,0 cm 91558 200,0 x 80,0 cm	961,- 1083,- 1145,- 1205,-	1032,- 1158,- 1227,- 1291,-	  <p>links anstellbar</p>	91482 120,0 x 80,0 cm 91484 160,0 x 80,0 cm 91485 180,0 x 80,0 cm 91486 200,0 x 80,0 cm	1139,- 1257,- 1317,- 1381,-	1218,- 1349,- 1411,- 1478,-
	Verkettungstisch mit Rückwand und Kabelbodenführung L/R Eine lange Wange links und eine kurze Wange rechts H 75,0 cm Gegen Aufpreis: 1 x 91322 Linoleum-Einlage 330,- 1 x 91326 Materialauszug 219,- 1 x 91330 Kabeldurchlass Metall 45,- Kabelwanne siehe rechts				Verkettungstisch mit Traverse Ein langes Seitenteil links und ein kurzes Seitenteil rechts H 75,0 cm Gegen Aufpreis: 1 x 91322 Linoleum-Einlage 330,- 1 x 91326 Materialauszug 219,- 1 x 91330 Kabeldurchlass Metall 45,- Kabelwanne siehe rechts		
  <p>rechts anstellbar</p>	91561 120,0 x 80,0 cm 91563 160,0 x 80,0 cm 91564 180,0 x 80,0 cm 91565 200,0 x 80,0 cm	961,- 1083,- 1145,- 1205,-	1032,- 1158,- 1227,- 1291,-	  <p>rechts anstellbar</p>	91464 120,0 x 80,0 cm 91466 160,0 x 80,0 cm 91467 180,0 x 80,0 cm 91468 200,0 x 80,0 cm	1139,- 1257,- 1317,- 1381,-	1218,- 1349,- 1411,- 1478,-
	Verkettungstisch mit Rückwand und Kabelbodenführung L/R Eine kurze Wange links und eine lange Wange rechts Gegen Aufpreis: 1 x 91322 Linoleum-Einlage 330,- 1 x 91326 Materialauszug 219,- 1 x 91330 Kabeldurchlass Metall 45,- Kabelwanne siehe rechts				Verkettungstisch mit Traverse Ein kurzes Seitenteil links und ein langes Seitenteil rechts H 75,0 cm Gegen Aufpreis: 1 x 91322 Linoleum-Einlage 330,- 1 x 91326 Materialauszug 219,- 1 x 91330 Kabeldurchlass Metall 45,- Kabelwanne siehe rechts		

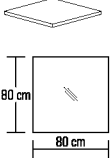
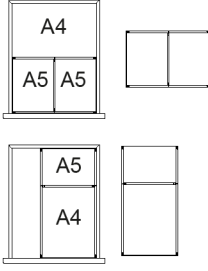
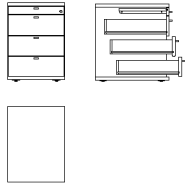
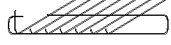
Arbeitsplatz

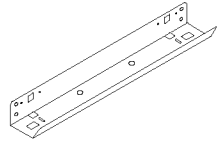
	Best.-Nr. / Maße Beschreibung	PG 1	PG 2		Best.-Nr. / Maße Beschreibung	PG 1	PG 2
	Verkettungsplatte 90° zur Montage zwischen 2 Verkettungstischen 91568 Schenkelmaß: 80,0 x 80,0 cm links und rechts verwendbar Gegen Aufpreis: 1 x 91330 Kabeldurchlass Metall	425,-	455,-		91330 Kabeldurchlass Metall Ø 6,0 cm Chrom glänzend (Standard) Edelstahlfarbig (auf Wunsch)	45,-	45,-
	Verkettungsplatte 90° zur Montage zwischen 2 Verkettungstischen 92672 Schenkelmaß: 80,0 x 80,0 cm links und rechts verwendbar Gegen Aufpreis: 1 x 91330 Kabeldurchlass Metall	392,-	418,-		Schubkasteneinteilung für Rollcontainer inkl. Antirutschmatte Ausführung Magma 92054 Einteilung quer 92055 Einteilung längs Querstege der Schubkasten- einteilung nicht versetzbar.	81,- 81,-	81,- 81,-
	91512 Rollcontainer Rollcontainer 1 Materialauszug, 3 Schubkästen, Zentralverriegelung, Einzel- auszugssperre, inkl. Vollauszug B 45,0, H 62,5, T 59,4 cm Gegen Aufpreis: 1 x 92056 Formulareinsatz 1 x 92054 Einteilung quer 1 x 92055 Einteilung längs	828,-	888,-		92056 Formulareinsatz 7 x DIN A4 quer, Ausführung schwarz	150,-	150,-
	Linoleum Einlage 91322 B: 70,0 cm, T: 50,0 cm Linoleum-Einlagen werden standardmäßig mittig in den Tischplatten positioniert.	330,-	330,-		91326 Materialauszug mit Frontblende Montage unter Schreibtischplatte B 44,5, H 6,5, T 63,5 cm	219,-	236,-
	Kabelwanne abklappbar, zur Montage unter der Schreibtischplatte inkl. Kabel-Zugentlastung Ausführung schwarz 91514 B: 62,0 cm Passend zu Schreibtischen in den Breiten 120,0/160,0 cm 91515 B: 102,0 cm Passend zu Schreibtischen in den Breiten 180,0/200,0 cm	60,-	60,-				
Eine Kombination von Kabelwanne und Rollcontainer ist erst ab einer Tischbreite von 160,0 cm möglich!		84,-	84,-				

Couchtische mit Füßen, Höhe 45,0 cm

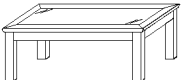
	Best.-Nr. / Maße Beschreibung	PG 1	PG 2		Best.-Nr. / Maße Beschreibung	PG 1	PG 2
	8221 75,0 x 75,0 cm 8220 120,0 x 75,0 cm 8267 95,0 x 95,0 cm mit Holzplatte Gegen Aufpreis: 8273 Ablage für 75,0 x 75,0 cm 8271 Ablage für 120,0 x 75,0 cm 8265 Ablage für 95,0 x 95,0 cm 92363 Schubkasten (nicht möglich bei 75,0 x 75,0 cm) 90289 2 Füße mit Rollen Lichte Höhe über der Ablage 11,7 cm. Untergestell und Tischplatte können in unterschiedlichen Ausführungen gefertigt werden. Bei Bestellung bitte angeben (ohne Aufpreis)	746,- 854,- 871,-	774,- 888,- 909,-		8223 75,0 x 75,0 cm 8222 120,0 x 75,0 cm 8268 95,0 x 95,0 cm mit Klarglasplatte 8225 75,0 x 75,0 cm 8224 120,0 x 75,0 cm 8269 95,0 x 95,0 cm mit satiniertes Glasplatte Gegen Aufpreis: 8273 Ablage für 75,0 x 75,0 cm 8271 Ablage für 120,0 x 75,0 cm 8265 Ablage für 95,0 x 95,0 cm 90289 2 Füße mit Rollen Lichte Höhe über der Ablage 11,7 cm. Untergestell und Tischplatte können in unterschiedlichen Ausführungen gefertigt werden. Bei Bestellung bitte angeben (ohne Aufpreis)	778,- 888,- 909,-	830,- 950,- 965,-
Sonderanfertigung für Couchtische (Vierfußtisch) Höhenänderung: bis max. 55,0 cm Längen- und Breitenkürzung auf Anfrage (bei Couchtischen mit Glasplatte nicht möglich).						+ 30%	+ 30%

Couchtische mit U-Wange, Höhe 45,0 cm

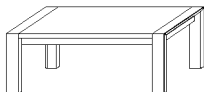
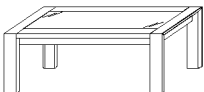
	Best.-Nr. / Maße Beschreibung	PG 1	PG 2		Best.-Nr. / Maße Beschreibung	PG 1	PG 2
	90368 73,0 x 73,0 cm 90369 98,0 x 63,0 cm 90370 118,0 x 73,0 cm 90371 93,0 x 93,0 cm mit Holzplatte Gegen Aufpreis: 90380 Ablage für 73,0 x 73,0 cm 90381 Ablage für 98,0 x 63,0 cm 90382 Ablage für 118,0 x 73,0 cm 90383 Ablage für 93,0 x 93,0 cm 92364 Schubkasten (nicht möglich bei 73,0 x 73,0 cm) 90289 2 Füße mit Rollen Lichte Höhe über der Ablage 13,4 cm.	821,- 862,- 916,- 941,-	877,- 922,- 980,- 1008,-		90372 73,0 x 73,0 cm 90373 98,0 x 63,0 cm 90374 118,0 x 73,0 cm 90375 93,0 x 93,0 cm mit Klarglasplatte 90376 73,0 x 73,0 cm 90377 98,0 x 63,0 cm 90378 118,0 x 73,0 cm 90379 93,0 x 93,0 cm mit satiniertes Glasplatte Gegen Aufpreis: 90380 Ablage für 73,0 x 73,0 cm 90381 Ablage für 98,0 x 63,0 cm 90382 Ablage für 118,0 x 73,0 cm 90383 Ablage für 93,0 x 93,0 cm 90289 2 Füße mit Rollen Lichte Höhe über der Ablage 13,4 cm.	828,- 869,- 924,- 948,-	886,- 929,- 989,- 1012,-
Sonderanfertigung für Couchtische (U-Wange) Höhenänderung: bis max. 55,0 cm Längen- und Breitenkürzung auf Anfrage (bei Couchtischen mit Glasplatte nicht möglich).						+ 30%	+ 30%

Esstische mit U-Wange, Höhe 75,0 cm

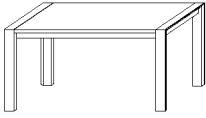
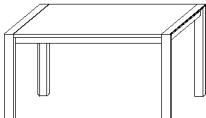
	Best.-Nr. / Maße Beschreibung	PG 1	PG 2		Best.-Nr. / Maße Beschreibung	PG 1	PG 2
	90384 148,0 x 95,0 cm 90385 158,0 x 95,0 cm feste Platte Höhe unter Zarge 64,2 cm	1619,- 1641,-	1733,- 1754,-		90386 168,0 x 95,0 cm 90387 178,0 x 95,0 cm 90388 188,0 x 95,0 cm 90389 198,0 x 95,0 cm 90390 208,0 x 95,0 cm feste Platte Höhe unter Zarge 64,2 cm	1658,- 1681,- 1703,- 1722,- 1739,-	1778,- 1797,- 1819,- 1842,- 1864,-
	Gegen Aufpreis: 90391 Auszugsfunktion, inkl. 1 Klappeinlage B 50,0 cm (max. 1 Klappeinlage möglich)	753,-	804,-		Gegen Aufpreis: 90391 Auszugsfunktion, inkl. 1 Klappeinlage B 50,0 cm 90392 weitere Klappeinlage B 50,0 cm (max. 2 Klappeinlagen möglich)	753,- 232,-	804,- 247,-
Sonderanfertigung für Esstische (U-Wange) Längenkürzung: bis min. 95,0 cm - in Verbindung mit Auszugsfunktion nicht möglich Breitenkürzung: bis min. 75,0 cm - in Verbindung mit Auszugsfunktion nicht möglich						+ 30% + 30%	+ 30% + 30%

Säulen-Esstische, Höhe 78,0 cm

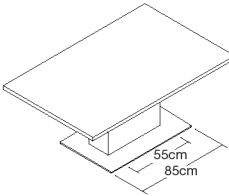
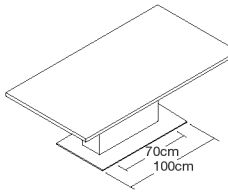
	Best.-Nr. / Maße Beschreibung	PG 1	PG 2		Best.-Nr. / Maße Beschreibung	PG 1	PG 2
	90970 140,0 x 95,0 cm 90971 150,0 x 95,0 cm 90972 160,0 x 95,0 cm Säulentisch mit fester Platte Höhe unter Zarge 67,2 cm Säule und Tischplatte können in unterschiedlichen Aus- führungen gefertigt werden. Bei Bestellung bitte angeben (ohne Aufpreis). Bodenplatte Chrom glänzend (Standard) oder Bodenplatte edelstahlfarbig (ohne Aufpreis)	1911,- 1937,- 1969,-	2046,- 2074,- 2106,-		90973 170,0 x 95,0 cm 90974 180,0 x 95,0 cm 90975 190,0 x 95,0 cm Säulentisch mit fester Platte Höhe unter Zarge 67,2 cm Säule und Tischplatte können in unterschiedlichen Aus- führungen gefertigt werden. Bei Bestellung bitte angeben (ohne Aufpreis). Bodenplatte Chrom glänzend (Standard) oder Bodenplatte edelstahlfarbig (ohne Aufpreis)	1997,- 2029,- 2055,-	2138,- 2170,- 2200,-
	Gegen Aufpreis: Synchronauszug 90983 Auszugsfunktion inkl. 1 Klappeinlage B 50,0 cm 90982 weitere Klappeinlage B 50,0 cm (max. 2 Klappeinlagen möglich)	1400,- 287,-	1499,- 305,-		Gegen Aufpreis: Synchronauszug 90984 Auszugsfunktion inkl. 1 Klappeinlage B 50,0 cm 90982 weitere Klappeinlage B 50,0 cm (max. 2 Klappeinlagen möglich)	1400,- 287,-	1499,- 305,-
Kopfauszug 90993 Auszugsfunktion inkl. 1 Klappeinlage B 50,0 cm An einer oder beiden Stirn- seiten einsetzbar, ggf. 1x oder 2x 90993 bestellen (außer Tisch 140,0 cm, hier nur einseitig möglich)	989,-	1059,-	Kopfauszug 90994 Auszugsfunktion inkl. 1 Klappeinlage B 50,0 cm An einer oder beiden Stirn- seiten einsetzbar, ggf. 1x oder 2x 90994 bestellen.	989,-	1059,-		
Sonderanfertigung für Esstische (Säulentisch) Längenkürzung: bis min. 120,0 cm - in Verbindung mit Auszugsfunktion nicht möglich Breitenkürzung: bis min. 85,0 cm - in Verbindung mit Auszugsfunktion nicht möglich						+ 30% + 30%	+ 30% + 30%

KORSIKA

Hängespiegel eckig (mit Abschlussleisten)

2 R, Höhe 79,4 cm

(Breite plus 2,0 cm Abdeckleistenüberstand je Seite, inkl. Wandbefestigung)

Best.-Nr. / Maße Beschreibung	PG 1	PG 2
 89039 B 52,5 cm ^{NEU}	280,-	299,-
52089 B 60,0 cm	302,-	326,-
52090 B 75,0 cm	347,-	373,-
52091 B 90,0 cm	392,-	418,-
52092 B 105,0 cm	431,-	463,-
52093 B 120,0 cm	478,-	508,-
52094 B 135,0 cm	517,-	553,-
52095 B 150,0 cm	560,-	598,-
52096 B 165,0 cm	603,-	641,-
52097 B 180,0 cm	643,-	691,-
52098 B 195,0 cm	686,-	736,-
52099 B 210,0 cm	727,-	776,-
52100 B 225,0 cm	770,-	826,-
52101 B 240,0 cm	815,-	869,-
T 5,7 cm		

Hängespiegel eckig (randlos)

2,5 R, Höhe 88,0 cm

Best.-Nr. / Maße Beschreibung	PG 1	PG 2
 85445 B 52,5 cm ^{NEU}	251,-	251,-
85371 B 60,0 cm	270,-	270,-
85372 B 75,0 cm	305,-	305,-
85373 B 90,0 cm	345,-	345,-
85374 B 105,0 cm	384,-	384,-
85375 B 120,0 cm	422,-	422,-
85376 B 135,0 cm	459,-	459,-
85377 B 150,0 cm	498,-	498,-
85378 B 165,0 cm	534,-	534,-
85379 B 180,0 cm	575,-	575,-
85380 B 195,0 cm	611,-	611,-
85381 B 210,0 cm	648,-	648,-
85382 B 225,0 cm	686,-	686,-
85383 B 240,0 cm	725,-	725,-
T 2,5 cm		

Hängespiegel eckig (mit Abschlussleisten)

2,5 R, Höhe 97,0 cm

(Breite plus 2,0 cm Abdeckleistenüberstand je Seite, inkl. Wandbefestigung)

Best.-Nr. / Maße Beschreibung	PG 1	PG 2
 89040 B 52,5 cm ^{NEU}	308,-	329,-
51401 B 60,0 cm	330,-	356,-
51402 B 75,0 cm	375,-	403,-
51403 B 90,0 cm	422,-	453,-
51404 B 105,0 cm	468,-	500,-
51405 B 120,0 cm	513,-	549,-
51406 B 135,0 cm	558,-	594,-
51407 B 150,0 cm	603,-	641,-
51408 B 165,0 cm	643,-	691,-
51409 B 180,0 cm	691,-	738,-
51410 B 195,0 cm	736,-	791,-
51411 B 210,0 cm	778,-	832,-
51412 B 225,0 cm	826,-	884,-
52102 B 240,0 cm	869,-	931,-
T 5,7 cm		

Beleuchtung Hängespiegel eckig (randlos)

2,5 R, Höhe 88,0 cm

Best.-Nr. / Maße Beschreibung	PG 1	PG 2
 94193 B 52,5 cm, ~19 Watt ^{NEU}	208,-	208,-
94165 B 60,0 cm, ~20 Watt	212,-	212,-
94166 B 75,0 cm, ~22 Watt	223,-	223,-
94167 B 90,0 cm, ~24 Watt	238,-	238,-
94168 B 105,0 cm, ~27 Watt	249,-	249,-
94169 B 120,0 cm, ~29 Watt	264,-	264,-
94170 B 135,0 cm, ~31 Watt	275,-	275,-
94171 B 150,0 cm, ~33 Watt	287,-	287,-
94172 B 165,0 cm, ~35 Watt	300,-	300,-
94173 B 180,0 cm, ~37 Watt	313,-	313,-
94174 B 195,0 cm, ~40 Watt	326,-	326,-
94175 B 210,0 cm, ~42 Watt	339,-	339,-
94176 B 225,0 cm, ~44 Watt	350,-	350,-
94177 B 240,0 cm, ~46 Watt	365,-	365,-
T 2,5 cm		

Die Leuchte wird mit einem Leuchtmittel der **Energieklasse F** geliefert.

Weitere Informationen zum Leuchtmittel siehe Zusatzliste „Zubehör im Detail“.

inkl. Vorschaltgerät, Zuleitung und Fußschalter

Hängespiegel eckig (randlos)

2 R, Höhe 70,4 cm

Best.-Nr. / Maße Beschreibung	PG 1	PG 2
 85444 B 52,5 cm ^{NEU}	225,-	225,-
85358 B 60,0 cm	244,-	244,-
85359 B 75,0 cm	281,-	281,-
85360 B 90,0 cm	315,-	315,-
85361 B 105,0 cm	350,-	350,-
85362 B 120,0 cm	388,-	388,-
85363 B 135,0 cm	422,-	422,-
85364 B 150,0 cm	457,-	457,-
85365 B 165,0 cm	491,-	491,-
85366 B 180,0 cm	528,-	528,-
85367 B 195,0 cm	562,-	562,-
85368 B 210,0 cm	598,-	598,-
85369 B 225,0 cm	635,-	635,-
85370 B 240,0 cm	669,-	669,-
T 2,5 cm		

Hängespiegel rund (randlos)

Best.-Nr. / Maße Beschreibung	PG 1	PG 2
 88030 Ø 75,0 cm ^{NEU}	288,-	288,-
83280 Ø 90,0 cm	337,-	337,-
88029 Ø 105,0 cm ^{NEU}	441,-	441,-
T 2,5 cm		

Gegen Aufpreis:

94369 LED-Bel. Ø 75,0 cm ~18 Watt ^{NEU}	149,-	149,-
93829 LED-Bel. Ø 90,0 cm ~20 Watt	161,-	161,-
94368 LED-Bel. Ø 105,0 cm ~23 Watt ^{NEU}	196,-	196,-

inkl. Vorschaltgerät, Zuleitung und Fußschalter

Weitere Informationen zum Leuchtmittel siehe Zusatzliste „Zubehör im Detail“.

Beleuchtung Hängespiegel eckig (randlos)

2 R, Höhe 70,4 cm





Best.-Nr. / Maße Beschreibung	PG 1	PG 2
 94192 B 52,5 cm, ~17 Watt ^{NEU}	191,-	191,-
94152 B 60,0 cm, ~18 Watt	195,-	195,-
94153 B 75,0 cm, ~20 Watt	208,-	208,-
94154 B 90,0 cm, ~22 Watt	217,-	217,-
94155 B 105,0 cm, ~24 Watt	225,-	225,-
94156 B 120,0 cm, ~26 Watt	238,-	238,-
94157 B 135,0 cm, ~28 Watt	247,-	247,-
94158 B 150,0 cm, ~31 Watt	257,-	257,-
94159 B 165,0 cm, ~33 Watt	268,-	268,-
94160 B 180,0 cm, ~35 Watt	277,-	277,-
94161 B 195,0 cm, ~37 Watt	287,-	287,-
94162 B 210,0 cm, ~39 Watt	298,-	298,-
94163 B 225,0 cm, ~41 Watt	309,-	309,-
94164 B 240,0 cm, ~44 Watt	317,-	317,-
T 2,5 cm		

Die Leuchte wird mit einem Leuchtmittel der **Energieklasse F** geliefert.

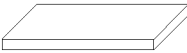
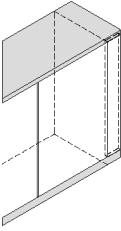
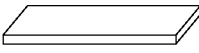
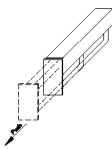

Weitere Informationen zum Leuchtmittel siehe Zusatzliste „Zubehör im Detail“.

inkl. Vorschaltgerät, Zuleitung und Fußschalter

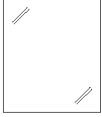

Zubehör

Best.-Nr. / Maße Beschreibung	PG 1	PG 2	Best.-Nr. / Maße Beschreibung	PG 1	PG 2
 <p>Holzeinlegeböden für Korpusselemente Stärke 2,2 cm (Dekor)</p> <p>(für Zwischenbau hängeelemente T 35,0 cm und Hängeelemente T 36,2 cm Best.-Nr. mit „H“ ergänzen) Bei dem Einsatz zusätzlicher Böden empfehlen wir die durchgehende Lochreihe siehe Seite 89.</p>			 <p>CD-Regal</p>		
<p>90927 für B 37,5, T 40,3/40,6 cm 36,- 39,-</p> <p>4596 für B 45,0, T 40,3/40,6 cm 39,- 43,-</p> <p>92975 für B 52,5, T 40,3/40,6 cm 43,- 46,-</p> <p>4597 für B 60,0, T 40,3/40,6 cm 45,- 49,-</p> <p>90930 für B 75,0, T 40,3/40,6 cm 54,- 56,-</p> <p>4598 für B 90,0, T 40,3/40,6 cm 58,- 62,-</p> <p>90191 für B 37,5 T 49,9/50,2 cm 43,- 45,-</p> <p>7932 für B 45,0, T 49,9/50,2 cm 45,- 49,-</p> <p>92976 für B 52,5, T 49,9/50,2 cm 49,- 53,-</p> <p>7933 für B 60,0, T 49,9/50,2 cm 51,- 56,-</p> <p>7934 für B 75,0 T 49,9/50,2 cm 58,- 60,-</p> <p>7935 für B 90,0, T 49,9/50,2 cm 62,- 71,-</p> <p>90277 für Eckelemente 127,- 133,-</p>			<p>92118 B 60,0 cm (3 Fächer) für ca. 42 CD's 127,- 133,-</p> <p>35689 B 75,0 cm (3 Fächer) für ca. 57 CD's 152,- 161,-</p> <p>35690 B 90,0 cm (4 Fächer) für ca. 68 CD's 182,- 191,-</p> <p>35691 B 105,0 cm (4 Fächer) für ca. 80 CD's 210,- 223,-</p> <p>35692 B 120,0 cm (5 Fächer) für ca. 90 CD's 238,- 255,-</p> <p>H 22,7, T 16,7 cm</p>		
 <p>Holzeinlegeböden für Vitrinen, nicht verstellbar Stärke 2,6 cm (furniert)</p> <p>Standard Vitrineeinlegeböden aus Klarglas. Auf Wunsch Vitrineeinlegeböden aus Holz (ohne Aufpreis). (für Zwischenbau hängeelemente T 35,0 cm und Hängeelemente T 36,2 cm Best.-Nr. mit „H“ ergänzen) Bei dem Einsatz zusätzlicher Böden empfehlen wir die durchgehende Lochreihe siehe Seite 89.</p>			 <p>Front-/Passblende inkl. Abdeckblatt und Sockelleiste</p>		
<p>für Tiefe: 40,3/40,6 cm</p> <p>90624 für B 37,5 cm 54,- 56,-</p> <p>90625 für B 45,0 cm 56,- 58,-</p> <p>92977 für B 52,5 cm 60,- 64,-</p> <p>90626 für B 60,0 cm 62,- 71,-</p> <p>90627 für B 75,0 cm 75,- 81,-</p> <p>90628 für B 90,0 cm 86,- 90,-</p> <p>für Tiefe: 49,9/50,2 cm</p> <p>90629 für B 37,5 cm 60,- 62,-</p> <p>90630 für B 45,0 cm 62,- 64,-</p> <p>92978 für B 52,5 cm 71,- 76,-</p> <p>90631 für B 60,0 cm 75,- 81,-</p> <p>90632 für B 75,0 cm 84,- 88,-</p> <p>90633 für B 90,0 cm 94,- 99,-</p>			<p>52219 1 Raster 135,- 144,-</p> <p>52971 1,25 Raster 144,- 154,-</p> <p>52220 1,5 Raster 150,- 157,-</p> <p>52221 2 Raster 161,- 176,-</p> <p>52222 2,5 Raster 178,- 189,-</p> <p>52223 3 Raster 189,- 206,-</p> <p>52225 4 Raster 219,- 236,-</p> <p>52226 5 Raster 247,- 264,-</p> <p>52227 6 Raster 275,- 294,-</p> <p>B 25,0 cm Anpassbare Blende (25,0 cm), Sockelleiste und Abdeckblatt zur Anpassung um 25,0 cm verlängert. Für die Wandseite wird eine Gegenleiste mitgeliefert.</p> <p>Preisgleich auch als Aufsatzblende möglich = Artikelnummer mit A ergänzen (Sockelleiste entfällt)</p>		
 <p>Holzeinlegeböden für offene Korpusregale, nicht verstellbar Stärke 2,6 cm (furniert)</p> <p>Bei dem Einsatz zusätzlicher Böden empfehlen wir die durchgehende Lochreihe siehe Seite 89.</p>			 <p>90879 Kleiderstange (ausziehbar)</p> <ul style="list-style-type: none"> - Nicht nachträglich einbaubar. - Einbauposition bitte angeben. - Planung unter Deckelboden nicht möglich. - Nur bei 40,3/40,6 und 49,9/50,2 cm tiefen Korpusselementen ab B 60,0 cm möglich. <p>94119 Kleiderstange (ausziehbar)</p> <ul style="list-style-type: none"> - Zum nachträglichen Einbau. - Mindesteinbautiefe: 34,0 cm. - Befestigungsschrauben für Bodenstärke 22 - 26 mm. - Korpusinnenmaß: mind. 56,0 cm. - Bohrschablone liegt bei. 		
 <p>Glaseinlegeböden Stärke 0,8 cm</p> <p>(für Zwischenbau hängeelemente T 35,0 cm und Hängeelemente T 36,2 cm Best.-Nr. mit „H“ ergänzen) Bei dem Einsatz zusätzlicher Böden empfehlen wir die durchgehende Lochreihe siehe Seite 89.</p>					
<p>4599 für B 45,0, T 40,3/40,6 cm 56,- 56,-</p> <p>92981 für B 52,5, T 40,3/40,6 cm 60,- 60,-</p> <p>4600 für B 60,0, T 40,3/40,6 cm 64,- 64,-</p> <p>7266 für B 75,0, T 40,3/40,6 cm 81,- 81,-</p> <p>4601 für B 90,0, T 40,3/40,6 cm 97,- 97,-</p> <p>7936 für B 45,0, T 49,9/50,2 cm 58,- 58,-</p> <p>92982 für B 52,5, T 49,9/50,2 cm 64,- 64,-</p> <p>7937 für B 60,0, T 49,9/50,2 cm 71,- 71,-</p> <p>7939 für B 90,0, T 49,9/50,2 cm 99,- 99,-</p> <p>7938 für B 75,0, T 49,9/50,2 cm 88,- 88,-</p>					

Zubehör

Best.-Nr. / Maße Beschreibung	PG 1	PG 2	Best.-Nr. / Maße Beschreibung	PG 1	PG 2	
 Spiegelrückwände			 Abweichende Rückwandfarbe			
1 Raster Höhe NEU 94031 für B 52,5 cm 4581 für B 60,0 cm	76,- 81,-	76,- 81,-	1 Raster Höhe NEU 94042 für B 52,5 cm 91059 für B 60,0 cm	52,- 56,-	52,- 56,-	
2 Raster Höhe 8041 für B 45,0 cm NEU 94033 für B 52,5 cm 4582 für B 60,0 cm 8043 für B 75,0 cm 8044 für B 90,0 cm	90,- 97,- 99,- 116,- 131,-	90,- 97,- 99,- 116,- 131,-	2 Raster Höhe 91062 für B 45,0 cm NEU 94044 für B 52,5 cm 91063 für B 60,0 cm 91064 für B 75,0 cm 91065 für B 90,0 cm	62,- 71,- 75,- 86,- 97,-	62,- 71,- 75,- 86,- 97,-	
3 Raster Höhe 8045 für B 45,0 cm NEU 94035 für B 52,5 cm 4583 für B 60,0 cm 8047 für B 75,0 cm 8048 für B 90,0 cm	105,- 118,- 129,- 148,- 161,-	105,- 118,- 129,- 148,- 161,-	3 Raster Höhe 91066 für B 45,0 cm NEU 94046 für B 52,5 cm 91067 für B 60,0 cm 91068 für B 75,0 cm 91069 für B 90,0 cm	79,- 86,- 94,- 109,- 124,-	79,- 86,- 94,- 109,- 124,-	
4 Raster Höhe 4584 für B 45,0 cm NEU 94037 für B 52,5 cm 4585 für B 60,0 cm 8051 für B 75,0 cm 4586 für B 90,0 cm	127,- 139,- 148,- 178,- 195,-	127,- 139,- 148,- 178,- 195,-	Vitrinenrückwände in abweichender Ausführung (PG1 oder PG2) senkrecht foliert (Nachbildung) ohne Aufpreis	4 Raster Höhe 91070 für B 45,0 cm NEU 94048 für B 52,5 cm 91071 für B 60,0 cm 91072 für B 75,0 cm 91073 für B 90,0 cm	90,- 101,- 112,- 131,- 152,-	90,- 101,- 112,- 131,- 152,-
5 Raster Höhe 8053 für B 45,0 cm NEU 94039 für B 52,5 cm 8054 für B 60,0 cm 8055 für B 75,0 cm 8064 für B 90,0 cm	144,- 159,- 178,- 208,- 238,-	144,- 159,- 178,- 208,- 238,-	Vitrinenrückwände senkrecht furniert gegen Aufpreis	5 Raster Höhe 92241 für B 45,0 cm NEU 94050 für B 52,5 cm 92242 für B 60,0 cm 92243 für B 75,0 cm 92244 für B 90,0 cm	105,- 118,- 131,- 157,- 182,-	105,- 118,- 131,- 157,- 182,-
6 Raster Höhe 7340 für B 45,0 cm NEU 94040 für B 52,5 cm 4587 für B 60,0 cm 8161 für B 75,0 cm 4588 für B 90,0 cm	159,- 180,- 193,- 236,- 270,-	159,- 180,- 193,- 236,- 270,-	6 Raster Höhe 92302 für B 45,0 cm NEU 94051 für B 52,5 cm 92303 für B 60,0 cm 92304 für B 75,0 cm 92305 für B 90,0 cm	122,- 135,- 150,- 182,- 217,-	122,- 135,- 150,- 182,- 217,-	

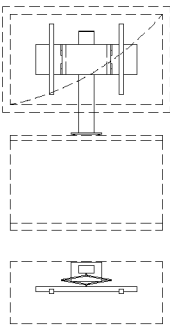
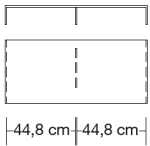
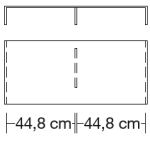
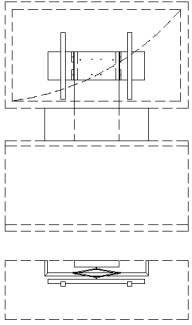
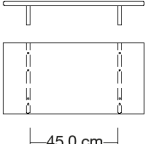
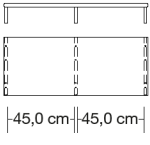
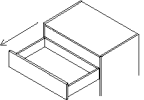
Zubehör

Best.-Nr. / Maße Beschreibung	PG 1	PG 2	Best.-Nr. / Maße Beschreibung	PG 1	PG 2
 <p>91193 TV-Säule inkl. Kabelkanal schwenkbar</p> <p>Nur in Verbindung mit offenen Gerätenischen und Elementen mit Geräteklappe.</p> <p>Standardmäßig wird die TV-Säule „mittig“ zur resul- tierenden TV-Nische platziert. Sie muss mind. 15,0 cm von der Korpusaußenseite geplant werden. Abweichende Positionen bitte auf dem Auf- trag vermerken.</p> <p>– Belastbarkeit 30,0 kg – Arm um bis zu max. 80° schwenkbar (Abhängig von der Fernsehgröße) – VESA-Norm</p> <p>Gegen Aufpreis: 1 x 8189 Infrarot Repeater 1 x 92134 Infrarot Repeater (1 Empfänger / 2 Sender) (zur Übertragung des Infrarotsignals der Fernbedienung in das Klappenelement) Einbau in der TV-Säule</p> <p>Weitere Informationen siehe Zusatzliste „Zubehör im Detail“.</p>	476,-	476,-	 <p>8125 TV-Podest aus Klarglas Belastbarkeit 50 kg B 91,0, H 12,0, T 38,0 cm lichte Höhe: 11,0 cm</p> <p>Achtung: Erst ab Nischen- breite 105,0 cm einsetzbar.</p> <p>Auslauf 2024</p>	367,-	367,-
	 <p>8003 TV-Podest aus Parsolglas Belastbarkeit 50 kg B 91,0, H 12,0, T 38,0 cm lichte Höhe: 11,0 cm</p> <p>Achtung: Erst ab Nischen- breite 105,0 cm einsetzbar.</p> <p>Auslauf 2024</p>	418,-	418,-		
 <p>91195 TV-Halterung mit Wandbefestigungsplatte und Holzblende schwenkbar</p> <p>91195B Holzblende</p> <p>In Verbindung mit offenen Gerätenischen, Elementen mit Geräteklappen und Türen.</p> <p>Standardmäßig wird die TV-Halterung „mittig“ zur resul- tierenden TV-Nische platziert. Abweichende Positionen bitte auf dem Auftrag vermerken.</p> <p>Die Ausfräsung für die Kabel- führung im Abdeckblatt erfolgt werkseitig.</p> <p>Holzblende B 70,0, H 22,0, T 10,0 cm</p> <p>– Belastbarkeit 35,0 kg – Arm um bis zu max. 80° schwenkbar (Abhängig von der Fernsehgröße) – VESA-Norm</p> <p>Gegen Aufpreis: 1 x 8189 Infrarot Repeater 1 x 92134 Infrarot Repeater (1 Empfänger / 2 Sender) (zur Übertragung des Infrarotsignals der Fernbedienung in das Klappen- oder Türelement) Einbau in der Holzblende</p> <p>Weitere Informationen siehe Zusatzliste „Zubehör im Detail“.</p>	459,-	489,-	 <p>8165 TV-Podest aus Holz Belastbarkeit 50 kg B 80,0, H 13,6, T 38,0 cm lichte Höhe: 11,0 cm</p> <p>Gegen Aufpreis: – Breiten- oder Tiefenkürzung – Lichte Höhe größer 11,0 cm (höhere Stützen) – Weitere Maßänderungen auf Anfrage möglich.</p> <p>Auslauf 2024</p>	191,-	202,-
	 <p>8166 TV-Podest aus Holz Belastbarkeit 50 kg B 100,0, H 13,6, T 38,0 cm lichte Höhe: 11,0 cm</p> <p>Gegen Aufpreis: – Breiten- oder Tiefenkürzung – Lichte Höhe größer 11,0 cm (höhere Stützen) – Weitere Maßänderungen auf Anfrage möglich.</p> <p>Auslauf 2024</p>	375,-	395,-		
 <p>Aufpreis Vollauszug pro Schubkasten / Auszug</p> <p>92712 für Elemente T 35,0 cm 4617 für Elemente T 40,3 / 40,6 cm 8154 für Unterteile / Elemente T 49,9 / 50,2 cm 4618 für Unterteile T 56,3 cm</p> <p>Vollauszüge sind bei allen Schubkästen möglich</p> <p>Alle durchgehenden Schubkästen/Auszüge Breite 105,0 cm bis 135,0 cm werden standardmäßig mit Vollauszug ausge- stattet.</p>	36,-	36,-	 <p>Repeater zur Übertragung des Infrarot- signals der Fernbedienung in ein Klappenelement.</p> <p>8189 1 Empfänger / 1 Sender (bei Geräteunterbrin- gung in einer Klappe) 92134 1 Empfänger / 2 Sender (bei Geräteunterbrin- gung in zwei Klappen)</p> <p>Einbau des Repeaters standardmäßig im Sockel. Bei Hängeelementen ist der Einbau im Sockel nicht möglich. Bitte beiliegenden Aufsteller verwenden.</p>	193,-	193,-
	234,-	234,-		234,-	234,-

Zubehör



Best.-Nr. / Maße Beschreibung	PG 1	PG 2	Best.-Nr. / Maße Beschreibung	PG 1	PG 2
 <p>CD/DVD-Einteilung und Vollauszug inkl. Antirutschmatte für Tiefe 40,3 cm</p> <p>93564 für B 45,0 cm für ca. 48 CD's / 20 DVD's</p> <p>94028 für B 52,5 cm <small>NEU</small> für ca. 72 CD's / 40 DVD's</p> <p>93565 für B 60,0 cm für ca. 96 CD's / 40 DVD's</p> <p>93566 für B 75,0 cm für ca. 120 CD's / 60 DVD's</p> <p>93567 für B 90,0 cm für ca. 144 CD's / 80 DVD's</p> <p>93925 für B 105,0 cm 52,5 cm (links und/oder rechts) für ca. 72 CD's / 40 DVD's</p> <p>93926 für B 120,0 cm 60,0 cm (links und/oder rechts) für ca. 96 CD's / 40 DVD's</p> <p>93927 für B 135,0 cm 67,5 cm (links und/oder rechts) für ca. 120 CD's / 60 DVD's</p> <p>für Tiefe 49,9 cm</p> <p>91142 für B 45,0 cm für ca. 60 CD's / 24 DVD's</p> <p>94029 für B 52,5 cm <small>NEU</small> für ca. 90 CD's / 48 DVD's</p> <p>8128 für B 60,0 cm für ca. 120 CD's / 48 DVD's</p> <p>8398 für B 75,0 cm für ca. 150 CD's / 72 DVD's</p> <p>90221 für B 90,0 cm für ca. 180 CD's / 96 DVD's</p> <p>93928 für B 105,0 cm 52,5 cm (links und/oder rechts) für ca. 90 CD's / 48 DVD's</p> <p>93929 für B 120,0 cm 60,0 cm (links und/oder rechts) für ca. 120 CD's / 48 DVD's</p> <p>93930 für B 135,0 cm 67,5 cm (links und/oder rechts) für ca. 150 CD's / 72 DVD's</p> <p>für Tiefe 56,3 cm</p> <p>4595 für B 45,0 cm für ca. 72 CD's / 30 DVD's</p> <p>4594 für B 60,0 cm für ca. 144 CD's / 60 DVD's</p> <p>7281 für B 75,0 cm für ca. 180 CD's / 90 DVD's</p> <p>8002 für B 90,0 cm für ca. 216 CD's / 120 DVD's</p> <p>93931 für B 105,0 cm 52,5 cm (links und/oder rechts) für ca. 108 CD's / 60 DVD's</p> <p>93932 für B 120,0 cm 60,0 cm (links und/oder rechts) für ca. 144 CD's / 60 DVD's</p> <p>93933 für B 135,0 cm 67,5 cm (links und/oder rechts) für ca. 180 CD's / 90 DVD's</p>			<p>Innenschubkästen hinter Türen Einbau auf dem Sockelboden/ Konstruktionsboden inkl. Vollauszug, Ausführung Magma Einsatz hinter Türen, für 40,3/40,6 und 49,9/50,2 cm tiefe Korpus Elemente Nutztiefe immer für Tiefe 40,3/40,6 cm</p> <p>2er-Set Innenschubkästen (1 R)</p> <p>90463 für B 45,0 cm</p> <p>92983 für B 52,5 cm <small>NEU</small></p> <p>90464 für B 60,0 cm</p> <p>90465 für B 75,0 cm</p> <p>90466 für B 90,0 cm</p> <p>3er-Set Innenschubkästen (1,5 R)</p> <p>8370 für B 45,0 cm</p> <p>92985 für B 52,5 cm <small>NEU</small></p> <p>8371 für B 60,0 cm</p> <p>90469 für B 75,0 cm</p> <p>8373 für B 90,0 cm</p> <p>4er-Set Innenschubkästen (2 R)</p> <p>8374 für B 45,0 cm</p> <p>92987 für B 52,5 cm <small>NEU</small></p> <p>8375 für B 60,0 cm</p> <p>90148 für B 75,0 cm</p> <p>8377 für B 90,0 cm</p> <p>Gegen Aufpreis: Schubkasteneinteilung T 35,0 cm siehe Seite 85.</p> <p>Innenschubkästen Ausführung Magma, inkl. Vollauszug für Hauptschubkasten, einsetzbar in Unterteilen 1 R mit Auszug Innenschubkästen können nicht nachträglich eingebaut werden!</p> <p>für Tiefe 49,9 cm</p> <p>91140 für B 45,0 cm</p> <p>90874 für B 60,0 cm</p> <p>90875 für B 75,0 cm</p> <p>94077 für B 90,0 cm</p> <p>91141 für B 105,0 cm</p> <p>90876 für B 120,0 cm</p> <p>91129 für B 135,0 cm</p> <p>für Tiefe 56,3 cm</p> <p>4593 für B 45,0 cm</p> <p>4592 für B 60,0 cm</p> <p>7362 für B 75,0 cm</p> <p>94078 für B 90,0 cm</p> <p>90219 für B 105,0 cm</p> <p>7342 für B 120,0 cm</p> <p>90130 für B 135,0 cm</p> <p>92125 Subwoofer Zubehör für Korpus inkl. seitlichen Korpusausschnitt (mittig) und akustikwirksamer Innenausstattung, Metallgitter in Magma</p> <p>Metallgitter B 17,0, H 27,2 cm</p> <p>Ausschnitt in jedem Element mit mindestens einer 1,25 Raster hohen Tür (ab Sockel) möglich.</p> <p>PSI - Weitere Informationen siehe Zusatzliste „Zubehör im Detail“.</p>		

In Verbindung mit Innenschubkästen oder Gerätenischen stehen CD's/DVD's schräg.

Bei 0,5 Raster Schubkästen nicht möglich!



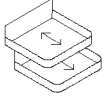
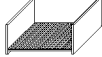
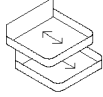

Zubehör

Schubkasteneinteilung



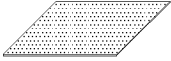

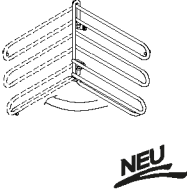
Best.-Nr. / Maße Beschreibung	PG 1	PG 2	Best.-Nr. / Maße Beschreibung	PG 1	PG 2
 <p>Komfort Tablarauszug für 1-türige Korpuselemente inkl. Antirutschmatte</p> <p>1,5 Raster Höhe für Tiefe: 40,3/40,6 cm 93446 für B 45,0 cm 407,- 407,- 93447 für B 60,0 cm 429,- 429,- 93448 für B 75,0 cm 478,- 478,-</p> <p>für Tiefe: 49,9/50,2 cm 93461 für B 45,0 cm 435,- 435,- 93462 für B 60,0 cm 461,- 461,- 93463 für B 75,0 cm 513,- 513,-</p> <p>2 Raster Höhe für Tiefe: 40,3/40,6 cm 93449 für B 45,0 cm 418,- 418,- 93450 für B 60,0 cm 438,- 438,- 93451 für B 75,0 cm 487,- 487,-</p> <p>für Tiefe: 49,9/50,2 cm 93464 für B 45,0 cm 446,- 446,- 93465 für B 60,0 cm 476,- 476,- 93466 für B 75,0 cm 521,- 521,-</p> <p>Bei Hängeelementen nicht möglich Komfort Tablarauszug kann nicht nachträglich eingebaut werden! Belastbarkeit 25,0 kg</p>			 <p>Grundausrüstung Schubkasten-Organisation bestehend aus: 1 x Vollauszug 1 x Antirutschmatte</p> <p>für Tiefe 35,0 cm 91412 für B 45,0 cm 49,- 49,- 93290 für B 52,5 cm ^{NEU} 51,- 51,- 91413 für B 60,0 cm 51,- 51,- 91414 für B 75,0 cm 54,- 54,- 91415 für B 90,0 cm 56,- 56,- 94095 für B 105,0 cm à 49,- à 49,- 52,5 cm (links und/oder rechts) 94096 für B 120,0 cm à 51,- à 51,- 60,0 cm (links und/oder rechts) 94097 für B 135,0 cm à 54,- à 54,- 67,5 cm (links und/oder rechts)</p> <p>für Tiefe: 40,3/40,6 cm 91416 für B 45,0 cm 49,- 49,- 92990 für B 52,5 cm ^{NEU} 51,- 51,- 91417 für B 60,0 cm 51,- 51,- 91418 für B 75,0 cm 54,- 54,- 91419 für B 90,0 cm 56,- 56,- 93911 für B 105,0 cm à 49,- à 49,- 52,5 cm (links und/oder rechts) 93912 für B 120,0 cm à 51,- à 51,- 60,0 cm (links und/oder rechts) 93913 für B 135,0 cm à 54,- à 54,- 67,5 cm (links und/oder rechts)</p> <p>für Tiefe: 49,9/50,2 cm 91420 für B 45,0 cm 54,- 54,- 92992 für B 52,5 cm ^{NEU} 56,- 56,- 91421 für B 60,0 cm 56,- 56,- 91422 für B 75,0 cm 56,- 56,- 91423 für B 90,0 cm 58,- 58,- 93914 für B 105,0 cm à 54,- à 54,- 52,5 cm (links und/oder rechts) 93915 für B 120,0 cm à 56,- à 56,- 60,0 cm (links und/oder rechts) 93916 für B 135,0 cm à 56,- à 56,- 67,5 cm (links und/oder rechts)</p>		
 <p>Komfort Tablarauszug für 2-türige Korpuselemente inkl. Antirutschmatte</p> <p>1,5 Raster Höhe für Tiefe: 40,3/40,6 cm 93452 für B 75,0 cm 506,- 506,- 93453 für B 90,0 cm 528,- 528,-</p> <p>für Tiefe: 49,9/50,2 cm 93467 für B 75,0 cm 538,- 538,- 93468 für B 90,0 cm 562,- 562,-</p> <p>2 Raster Höhe für Tiefe: 40,3/40,6 cm 93454 für B 75,0 cm 515,- 515,- 93455 für B 90,0 cm 534,- 534,-</p> <p>für Tiefe: 49,9/50,2 cm 93469 für B 75,0 cm 549,- 549,- 93470 für B 90,0 cm 575,- 575,-</p> <p>Bei Hängeelementen nicht möglich Komfort Tablarauszug kann nicht nachträglich eingebaut werden! Belastbarkeit 25,0 kg</p>			<p>Zusatzausrüstung Schubkasteneinteilung</p> <p>Ausführung Magma</p> <p>für Tiefe 35,0 cm 91170 B 17,4 cm (3 Fächer) 56,- 56,- 91171 B 24,8 cm (3 Fächer) 60,- 60,-</p> <p>für Tiefe: 40,3/40,6 cm 91168 B 17,4 cm (3 Fächer) 56,- 56,- 91169 B 24,8 cm (3 Fächer) 60,- 60,-</p> <p>für Tiefe: 49,9/50,2 cm 91184 B 17,4 cm (4 Fächer) 64,- 64,- 91185 B 24,8 cm (4 Fächer) 73,- 73,-</p>  <p>90518 Kabeldurchlass für Abdeckblätter und Konstruktionsböden (bitte Position angeben) Ø 6,0 cm Kunststoff silberfarbig</p> <p>93698 seitlicher Kabeldurchlass für die Korpusverbindung von Elementen bis 2,5 Raster Ø 6,0 cm Kunststoff silberfarbig</p> <p>Einbauposition: – 10,5 cm von der Oberkante Unterteil/Korpus-/Hängeelement – 6,2 cm von der Hinterkante Unterteil/Korpuselement – 15,0 cm von der Hinterkante Hängeelement</p> <p>seitlicher Kabeldurchlass nicht möglich bei: – Unterteilen 1 R in Kombination mit Einlegeboden / CD/DVD Auszug – Korpuselementen, wenn neben dem Gerätefach ein Schubkasten geplant ist und die Elementtiefe kleiner 40,3 cm ist – Hängeelementen, wenn neben dem Gerätefach ein Schubkasten geplant ist</p> <p>Nur in Verbindung mit Grundausrüstung Schubkasten-Organisation möglich! Querstege der Schubkasteneinteilung nicht versetzbar. Weitere Informationen siehe Zusatzliste Zubehör im Detail.</p>		

Zubehör Kleiderschränke

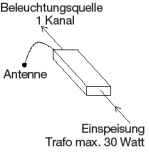
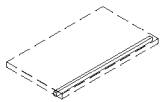
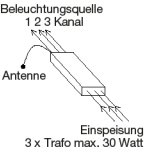
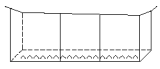

Zubehör Büro

Best.-Nr. / Maße Beschreibung	PG 1	PG 2	Best.-Nr. / Maße Beschreibung	PG 1	PG 2
<p>Innenschubkasten hinter Türen Zargentiefe 45,0 cm inkl. Vollauszug, Push to open und oberem Abdeckboden</p> <p>Ausführung Magma, Frontblende bei furnierten Kleiderschränken in Lack Weiß, bei lackierten Kleiderschränken in Korpusausführung, Einsetzbar auf Sockelboden oder frei hängend bis 1 R (zusätzlicher Holzeinlegeboden als unterer Abschluss empfohlen)</p> <p>2er-Set Innenschubkästen (1 R)</p> <p>92893 für B 45,0 cm 92894 für B 52,5 cm NEU 92895 für B 90,0 cm</p> <p>3er-Set Innenschubkästen (1,5 R)</p> <p>92899 für B 45,0 cm 92900 für B 52,5 cm NEU 92901 für B 90,0 cm</p> <p>4er-Set Innenschubkästen (2 R)</p> <p>92905 für B 45,0 cm 92906 für B 52,5 cm NEU 92907 für B 90,0 cm</p> <p>Bitte Einbauposition angeben! Innenschubkästen können nicht nachträglich eingebaut werden.</p>			 <p>Antirutschmatte für Zwischenbauböden T 33,9 cm</p> <p>92697 für B 30,0 cm 92049 für B 37,5 cm 91176 für B 45,0 cm 94054 für B 52,5 cm NEU 91177 für B 60,0 cm 91178 für B 75,0 cm 91179 für B 90,0 cm</p> <p>für Korpuselemente T 40,3/40,6 cm</p> <p>92050 für B 37,5 cm 90436 für B 45,0 cm 92995 für B 52,5 cm NEU 90437 für B 60,0 cm 90438 für B 75,0 cm 90439 für B 90,0 cm</p> <p>für Korpuselemente T 49,9/50,2 cm</p> <p>92051 für B 37,5 cm 91180 für B 45,0 cm 92996 für B 52,5 cm NEU 91181 für B 60,0 cm 91182 für B 75,0 cm 91183 für B 90,0 cm</p>		
<p>Innenspiegel</p> <p>90428 203,6 cm x 34,5 cm 92934 115,6 cm x 34,5 cm</p>			 <p>Stahleinlegeboden schwarz (bei Elementen 2 bis 6 Raster)</p> <p>bei Nachkauf für T 40,3/40,6 cm</p> <p>90432 für B 45,0 cm 94052 für B 52,5 cm NEU 90433 für B 60,0 cm 90434 für B 75,0 cm 90435 für B 90,0 cm</p> <p>bei Austausch für T 40,3/40,6 cm</p> <p>90596 für B 45,0 cm 94053 für B 52,5 cm NEU 90597 für B 60,0 cm 90598 für B 75,0 cm 90599 für B 90,0 cm</p>		
 <p>92933 Krawatten-/Gürtelhalter Ausführung chromfarben 90° schwenkbar Montage an linker Schrankinnenseite oder Frontinnenseite B 32,0, H 27,0 cm</p>					
 <p>Schuhrost für Kleiderschränke</p> <p>93149 für B 45,0 cm 92927 für B 52,5 cm NEU 93150 für B 90,0 cm</p> <p>max. Nutztiefe bei Schuhrosten 51,8 cm</p>					

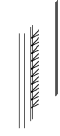
Beleuchtung

Best.-Nr. / Maße Beschreibung	PG 1	PG 2	Best.-Nr. / Maße Beschreibung	PG 1	PG 2	
 <p>91197 5 Kanal Funk-Fernbedienung (Sender)</p> <p>Weitere Informationen siehe Zusatzliste „Zubehör im Detail“.</p>	75,-	75,-	 <p>Kabelkanal ist nicht enthalten, bitte ggf. zusätzlich bestellen.</p> <p>Die Leuchte wird mit einem Leuchtmittel der Energieklasse F geliefert.</p> <p>Weitere Informationen zum Leuchtmittel siehe Zusatzliste „Zubehör im Detail“.</p>	<p>LED-Einbau-/Unterbaustrahler (bitte Position angeben), je Strahler ~2 Watt inkl. Vorschaltgerät, Zuleitung und Fußschalter</p> <p>8942 1er Set 8943 2er Set 8944 3er Set 8945 4er Set</p> <p>131,- 184,- 244,- 298,-</p> <p>131,- 184,- 244,- 298,-</p>		
 <p>91198 1 Kanal Funk-Empfänger (dimmbar) Empfänger für einen Schaltkreis – max. Leistung/Schaltkreis 30 Watt</p> <p>Weitere Informationen siehe Zusatzliste „Zubehör im Detail“.</p>	127,-	127,-	 <p>Die Leuchte wird mit einem Leuchtmittel der Energieklasse F geliefert.</p> <p>Weitere Informationen zum Leuchtmittel siehe Zusatzliste „Zubehör im Detail“.</p>	<p>LED-Gerätenischenbeleuchtung inkl. Vorschaltgerät, Zuleitung und Fußschalter</p> <p>für Tiefe 49,9 cm</p> <p>NEU 94055 für B 52,5 cm, ~2 Watt 91190 für B 60,0 cm, ~3 Watt 91191 für B 75,0 cm, ~4 Watt 91192 für B 90,0 cm, ~4 Watt</p> <p>Möglich bei Elementen: – 52741, 52742, 52743 – 88777, 52744, 52745, 52746 – 88778, 52747, 52748, 52749</p> <p>135,- 144,- 161,- 184,-</p> <p>135,- 144,- 161,- 184,-</p>		
 <p>91199 3 Kanal Funk-Empfänger (dimmbar) Empfänger für drei Schaltkreise – max. Leistung/Schaltkreis 30 Watt – optimal geeignet für die Ansteuerung verschiedener Lichtquellen innerhalb einer Wohnwand – bei Einzelmöbelzusammenstellungen Kabelverlegung beachten (die Einspeisung erfolgt zentral, entsprechende Verkabelung von dem zentralen Punkt ausgehend)</p> <p>Weitere Informationen siehe Zusatzliste „Zubehör im Detail“.</p>	187,-	187,-	 <p>Die Leuchte wird mit einem Leuchtmittel der Energieklasse F geliefert.</p> <p>Weitere Informationen zum Leuchtmittel siehe Zusatzliste „Zubehör im Detail“.</p>	<p>LED-Hängeelementbeleuchtung inkl. Vorschaltgerät, Zuleitung und Fußschalter</p> <p>NEU 91995H B 37,5 cm, ~2 Watt 90827H B 45,0 cm, ~2 Watt 93018H B 52,5 cm, ~2 Watt 90051H B 60,0 cm, ~3 Watt 90052H B 75,0 cm, ~4 Watt 90053H B 90,0 cm, ~4 Watt 90054H B 105,0 cm, ~5 Watt 90055H B 120,0 cm, ~6 Watt 90056H B 135,0 cm, ~6 Watt 90057H B 150,0 cm, ~7 Watt 90058H B 165,0 cm, ~8 Watt 90059H B 180,0 cm, ~9 Watt 90060H B 195,0 cm, ~9 Watt 90061H B 210,0 cm, ~10 Watt 90062H B 225,0 cm, ~11 Watt 90063H B 240,0 cm, ~11 Watt 91201H B 270,0 cm, ~13 Watt</p> <p>101,- 109,- 116,- 124,- 135,- 150,- 161,- 180,- 191,- 208,- 219,- 236,- 249,- 264,- 275,- 287,- 313,-</p> <p>101,- 109,- 116,- 124,- 135,- 150,- 161,- 180,- 191,- 208,- 219,- 236,- 249,- 264,- 275,- 287,- 313,-</p>		
 <p>Funkfernbedienung für Beleuchtung</p> <p>4613 Set (1 Empfänger und 1 Sender für einen Schaltkreis)</p> <p>4614 zusätzlicher Empfänger</p> <p>4615 zusätzlicher Sender, Ø 3,5, H 1,5 cm (Abb.)</p>	191,-	191,-	 <p>Die Leuchte wird mit einem Leuchtmittel der Energieklasse E geliefert.</p> <p>Weitere Informationen zum Leuchtmittel siehe Zusatzliste „Zubehör im Detail“.</p>	<p>Indirekte LED-Korpusbeleuchtung (2er Set) inkl. Vorschaltgerät, Zuleitung und Fußschalter</p> <p>92464 1 Raster, ~6 Watt 92466 2 Raster, ~11 Watt 92468 3 Raster, ~16 Watt 92470 4 Raster, ~21 Watt 92472 5 Raster ~24 Watt 92474 6 Raster ~27 Watt</p> <p>225,- 275,- 320,- 410,- 459,- 506,-</p> <p>225,- 275,- 320,- 410,- 459,- 506,-</p> <p>montiert in den Korpusseiten</p> <p>In Kombination mit Holzbodenbeleuchtung, Glaskantenbeleuchtung oder Glasbodenbeleuchtung nicht möglich.</p>		

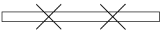
Beleuchtung

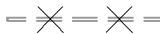
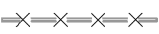
Best.-Nr. / Maße Beschreibung	PG 1	PG 2	Best.-Nr. / Maße Beschreibung	PG 1	PG 2
 <p>LED-Holzbodenbeleuchtung inkl. Vorschaltgerät, Zuleitung und Fußschalter</p> <p>für Vitrinen</p> <p>4609 für B 45,0 cm, ~3 Watt 93401 für B 52,5 cm, ~4 Watt NEU 4610 für B 60,0 cm, ~4 Watt 8979 für B 75,0 cm, ~5 Watt 4611 für B 90,0 cm, ~6 Watt</p> <p>für offene Korpusregale</p> <p>8058 für B 45,0 cm, ~3 Watt 93402 für B 52,5 cm, ~4 Watt NEU 8059 für B 60,0 cm, ~4 Watt 8060 für B 75,0 cm, ~5 Watt</p> <p>(Holzboden nicht mehr verstellbar, keine Spiegelrückwand möglich).</p>			 <p>LED-Glaskantenbeleuchtung (Line) (Glasboden bleibt verstellbar) inkl. Vorschaltgerät, Zuleitung und Fußschalter (für jedes Vitrinenelement muss ein separates Beleuchtungsset berechnet werden)</p> <p>8952 1er Set für B 45,0 cm ~3 Watt 8953 2er Set für B 45,0 cm ~5 Watt 8954 3er Set für B 45,0 cm ~8 Watt 8955 4er Set für B 45,0 cm ~10 Watt 8956 5er Set für B 45,0 cm ~12 Watt</p> <p>NEU 93013 1er Set für B 52,5 cm ~4 Watt NEU 93014 2er Set für B 52,5 cm ~7 Watt NEU 93015 3er Set für B 52,5 cm ~10 Watt NEU 93016 4er Set für B 52,5 cm ~13 Watt NEU 93017 5er Set für B 52,5 cm ~16 Watt</p> <p>8957 1er Set für B 60,0 cm ~4 Watt 8958 2er Set für B 60,0 cm ~8 Watt 8959 3er Set für B 60,0 cm ~11 Watt 8960 4er Set für B 60,0 cm ~15 Watt 8961 5er Set für B 60,0 cm ~18 Watt</p> <p>8962 1er Set für B 75,0 cm ~5 Watt 8963 2er Set für B 75,0 cm ~10 Watt 8964 3er Set für B 75,0 cm ~15 Watt 8965 4er Set für B 75,0 cm ~20 Watt 8966 5er Set für B 75,0 cm ~24 Watt</p> <p>8967 1er Set für B 90,0 cm ~6 Watt 8968 2er Set für B 90,0 cm ~12 Watt 8969 3er Set für B 90,0 cm ~18 Watt 8970 4er Set für B 90,0 cm ~24 Watt 8971 5er Set für B 90,0 cm ~29 Watt</p>		
<p>Die Leuchte wird mit einem Leuchtmittel der Energieklasse F geliefert.</p> <p>Weitere Informationen zum Leuchtmittel siehe Zusatzliste „Zubehör im Detail“.</p>			<p>Die Leuchte wird mit einem Leuchtmittel der Energieklasse F geliefert.</p> <p>Weitere Informationen zum Leuchtmittel siehe Zusatzliste „Zubehör im Detail“.</p>		
 <p>LED-Glaskantenbeleuchtung (Point) je Glaskantenbeleuchtung ~3 Watt (Glasboden bleibt verstellbar) inkl. Vorschaltgerät, Zuleitung und Fußschalter (für jedes Vitrinenelement muss ein separates Beleuchtungsset berechnet werden)</p> <p>8024 1er Set für B 45,0 cm 8028 2er Set für B 45,0 cm 4576 3er Set für B 45,0 cm 8036 4er Set für B 45,0 cm 8039 5er Set für B 45,0 cm</p> <p>4574 1er Set für B 60,0 cm 4575 2er Set für B 60,0 cm 4577 3er Set für B 60,0 cm 8037 4er Set für B 60,0 cm 4579 5er Set für B 60,0 cm</p> <p>8026 1er Set für B 75,0 cm 8030 2er Set für B 75,0 cm 8034 3er Set für B 75,0 cm 8038 4er Set für B 75,0 cm 8076 5er Set für B 75,0 cm</p> <p>8027 1er Set für B 90,0 cm 8031 2er Set für B 90,0 cm 4578 3er Set für B 90,0 cm 8063 4er Set für B 90,0 cm 4580 5er Set für B 90,0 cm</p>			 <p>LED-Glasbodenbeleuchtung (Indirekt) (Glasboden bleibt verstellbar) inkl. Vorschaltgerät, Zuleitung und Fußschalter (für jedes Vitrinenelement muss ein separates Beleuchtungsset berechnet werden)</p> <p>93986 1er Set für B 45,0 cm ~3 Watt 93992 2er Set für B 45,0 cm ~5 Watt 93998 3er Set für B 45,0 cm ~8 Watt 94004 4er Set für B 45,0 cm ~10 Watt 94010 5er Set für B 45,0 cm ~12 Watt</p> <p>NEU 93987 1er Set für B 52,5 cm ~4 Watt NEU 93993 2er Set für B 52,5 cm ~7 Watt NEU 93999 3er Set für B 52,5 cm ~10 Watt NEU 94005 4er Set für B 52,5 cm ~13 Watt NEU 94011 5er Set für B 52,5 cm ~16 Watt</p> <p>93988 1er Set für B 60,0 cm ~4 Watt 93994 2er Set für B 60,0 cm ~8 Watt 94000 3er Set für B 60,0 cm ~11 Watt 94006 4er Set für B 60,0 cm ~15 Watt 94012 5er Set für B 60,0 cm ~18 Watt</p> <p>93989 1er Set für B 75,0 cm ~5 Watt 93995 2er Set für B 75,0 cm ~10 Watt 94001 3er Set für B 75,0 cm ~15 Watt 94007 4er Set für B 75,0 cm ~20 Watt 94013 5er Set für B 75,0 cm ~24 Watt</p> <p>93990 1er Set für B 90,0 cm ~6 Watt 93996 2er Set für B 90,0 cm ~12 Watt 94002 3er Set für B 90,0 cm ~18 Watt 94008 4er Set für B 90,0 cm ~24 Watt 94014 5er Set für B 90,0 cm ~29 Watt</p>		
<p>Die Leuchte wird mit einem Leuchtmittel der Energieklasse F geliefert.</p> <p>Weitere Informationen zum Leuchtmittel siehe Zusatzliste „Zubehör im Detail“.</p>			<p>Die Leuchte wird mit einem Leuchtmittel der Energieklasse F geliefert.</p> <p>Weitere Informationen zum Leuchtmittel siehe Zusatzliste „Zubehör im Detail“.</p>		

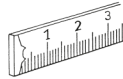

	Best.-Nr.	EUR
Tiefenkürzungen Holztürenelemente ohne Schubkästen (Mindestmaß: T 25,0 cm) Glastürenelemente ohne Schubkästen (Mindestmaß: T 30,0 cm) Unterteile nur auf Tiefe 40,6 cm kürzbar Bei PSI-Elementen nicht möglich.		+ 30%
Nach hinten überstehende Abdeckplatten (am Korpusselement) max. Überstand nach hinten 16 cm bei Tiefe 40,3 cm (am Korpusselement) max. Überstand nach hinten 6 cm bei Tiefe 49,9 cm (bei Unterteilen nicht möglich) (Wandbefestigung nicht möglich)	Preis pro angefangene 10 cm der Korpusbreite Mindestpreis	90285 11,- 75,-
Höhen-, Breiten-, Tiefenkürzungen Wangen (nur Tiefenkürzung bis max. 16,0 cm, Höhenkürzung siehe Typenbeschreibung) Wangen-Zwischenbauböden		+ 25%
Durchgehende Lochreihe bei Korpusen pro Korpus	Innenkorpus Außenkorpus	90065 90049 56,- 36,-
Raumteilerausführung Wangen Zwischenbauböden (unter 130,0 cm), Sockelböden Abdeckblätter (in Verbindung mit Deckenverspannern nicht möglich) Zwischenbauelemente (von hinten fest verblendet) Schubkasteneinsätze (von hinten fest verblendet) Bitte beachten Sie, dass bei Raumteiler-Regalen eine Deckenverspannung notwendig ist (Mehrpreis bitte berechnen). Sollte die Planung keine Deckenverspannung ermöglichen, ist für eine ausreichende Standsicherheit (Wandbefestigung) bauseits zu sorgen. Beleuchtung nicht möglich!		+ 50%
Blendmaterial zur bauseitigen Verwendung, Kantenbearbeitung ohne Aufpreis einseitig furniert, max. Länge 270,0 cm, max. Breite 75,0 cm, min. Breite 5,0 cm, Stärke 1,9 cm (Bitte geben Sie die ggf. zu bearbeitenden Kanten an)	Preis/m ² Mindestpreis je Blende	90292 347,- 54,-
Wandhängebeschlag für Zwischenbauböden ab Breite 60,0 cm in Verbindung mit Hängeelementen. max. Belastung/Beschlag 15 kg		90164 43,-
Wangenhängebeschlag für nicht bodenstehende Wangen, Aufsatzwangen und Wangenlösungen im Überbau - max. Wangenhöhe 4 Raster max. Belastung/Beschlag 65 kg (Wangen oben und unten inkl. Kopfkante)		90996 71,-
Zylinderschloß Ausstattung von Holztüren mit Zylinderschlössern (werden mehrere Schlösser innerhalb einer Kommission benötigt, haben diese grundsätzlich die gleiche Schließung)		90041 139,-

